

4

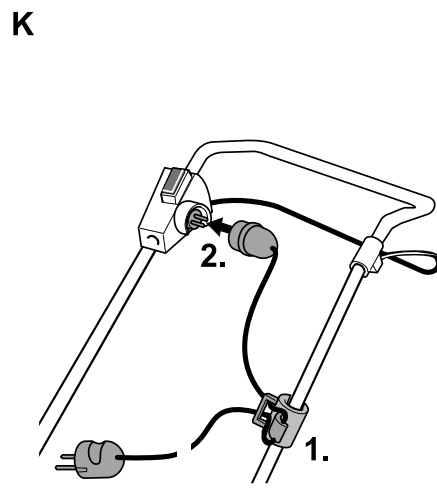

5

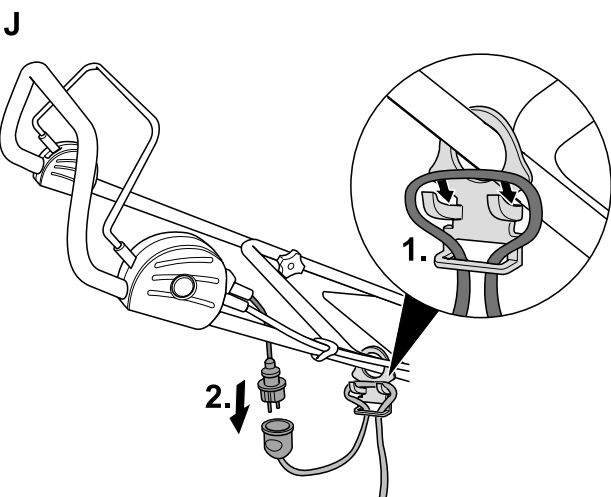
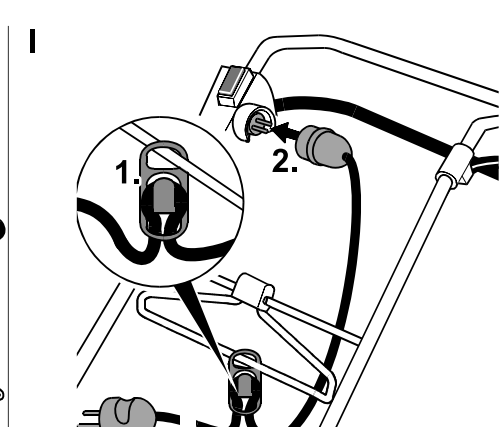
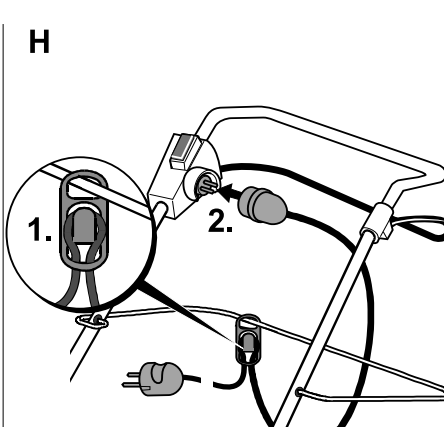
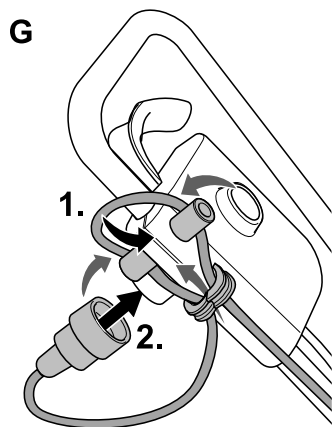
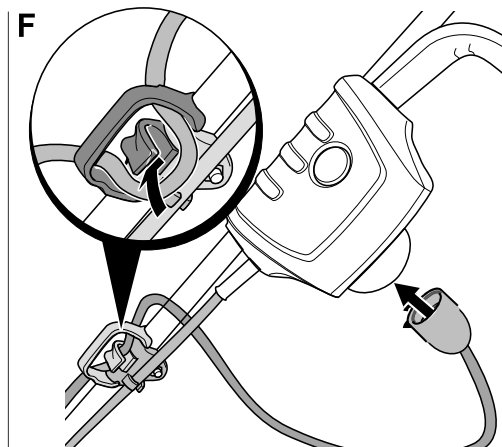
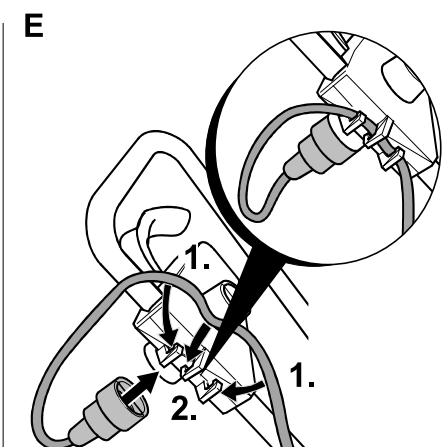
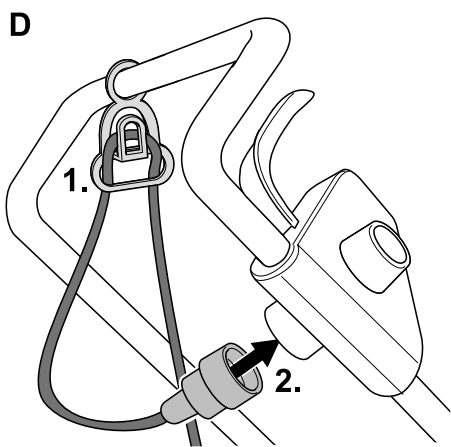
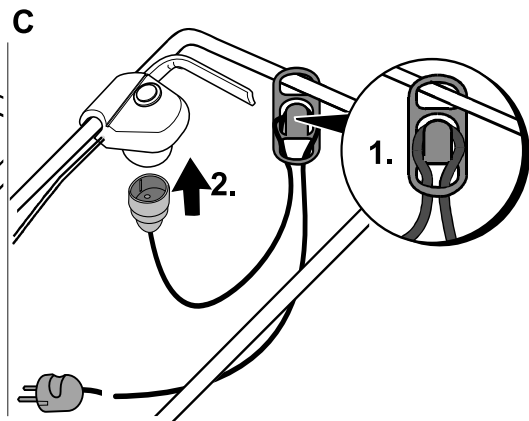
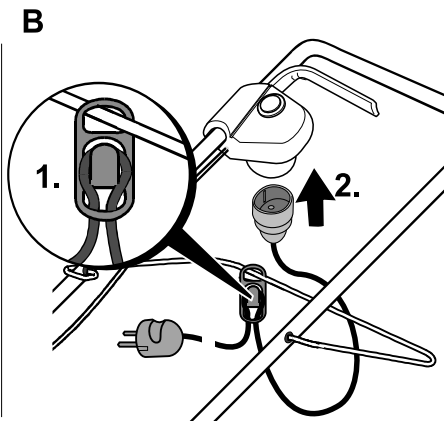
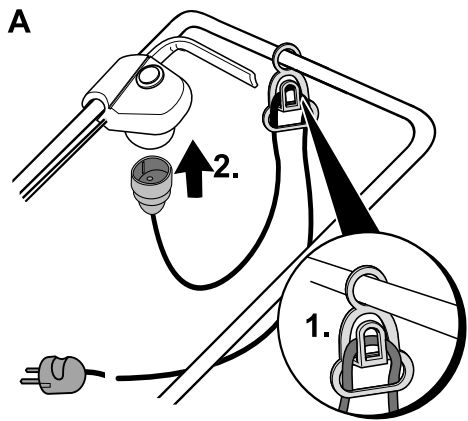
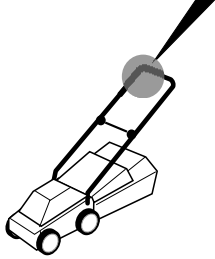
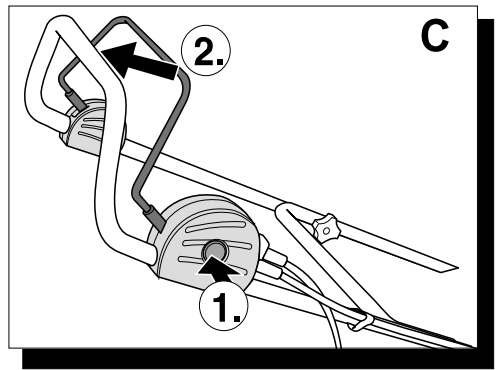
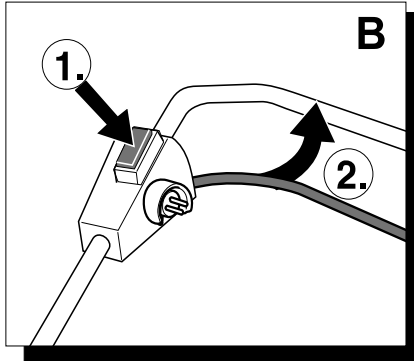
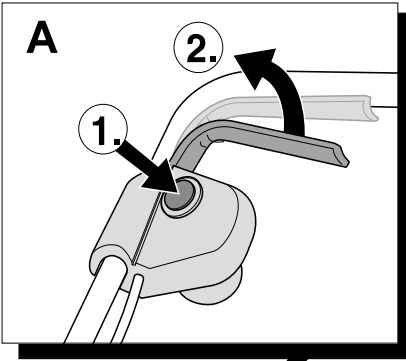

6

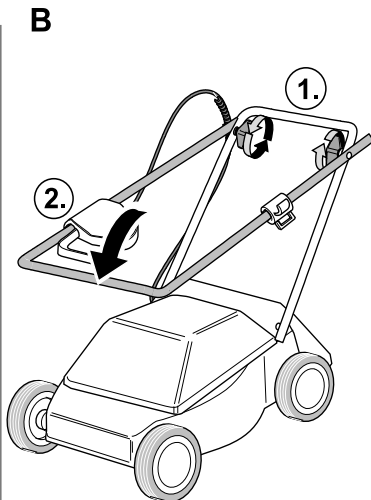
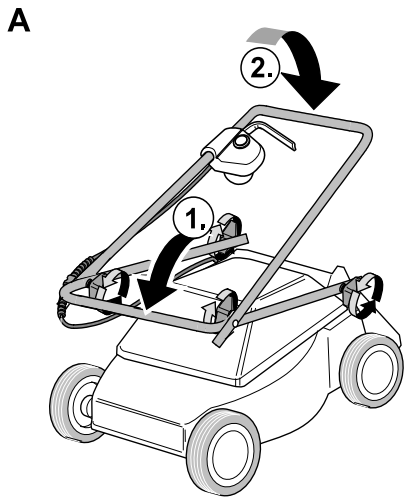

7

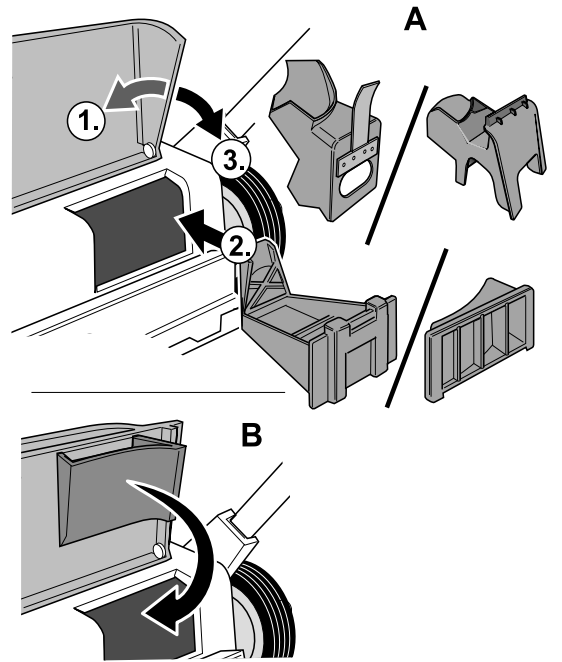

8

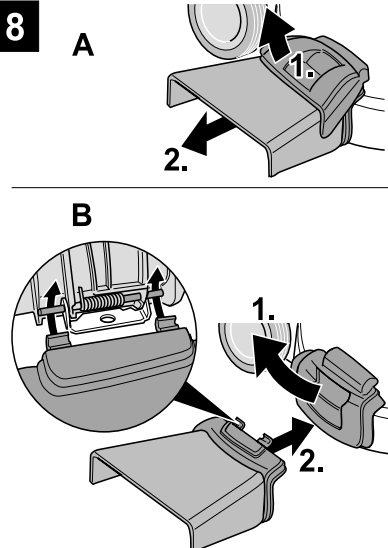

9

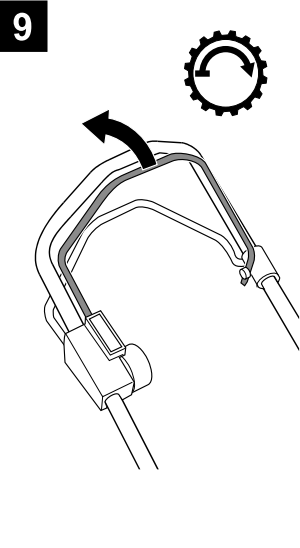

10

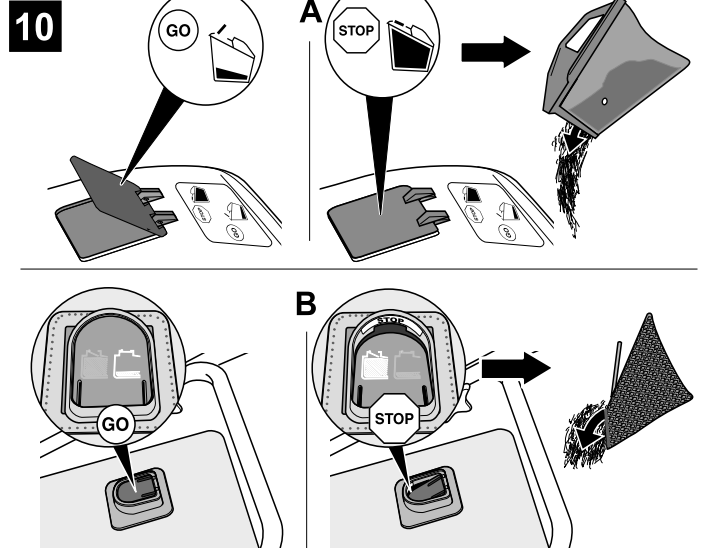

i FM33..R model

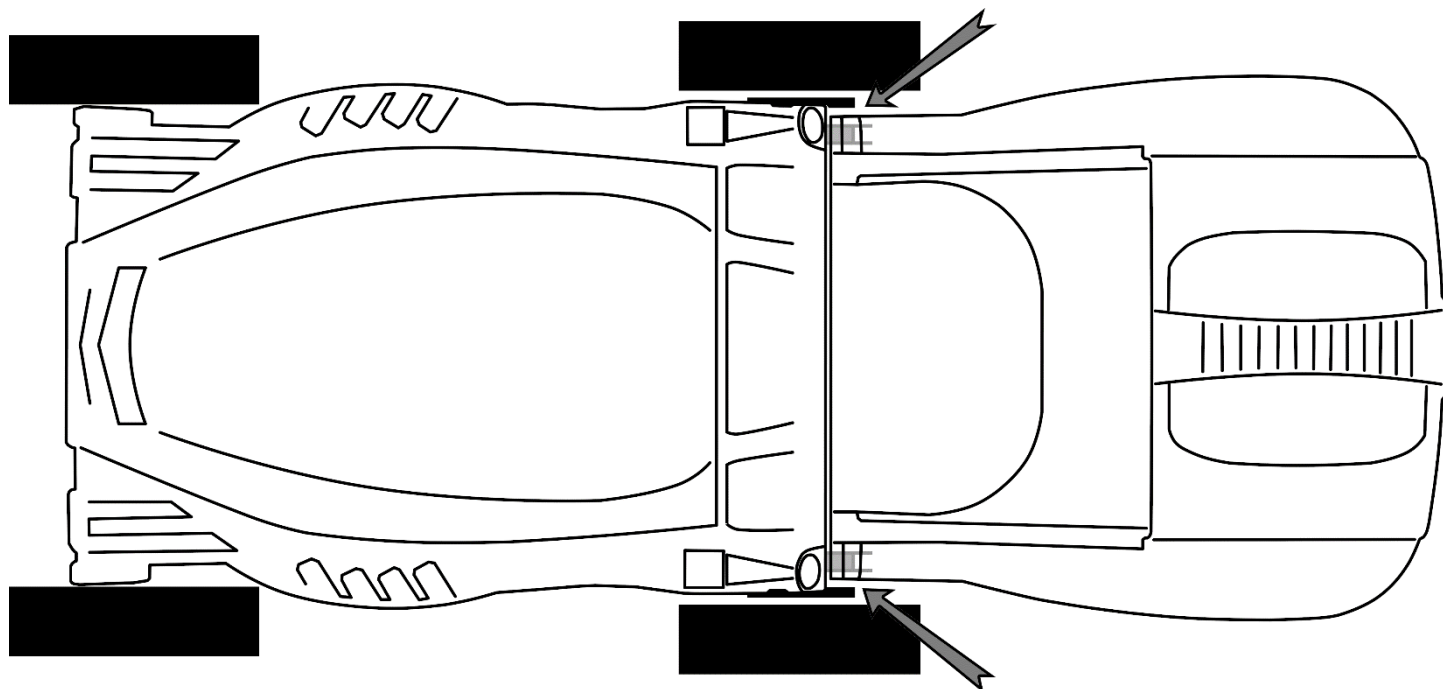

i FM33..R model

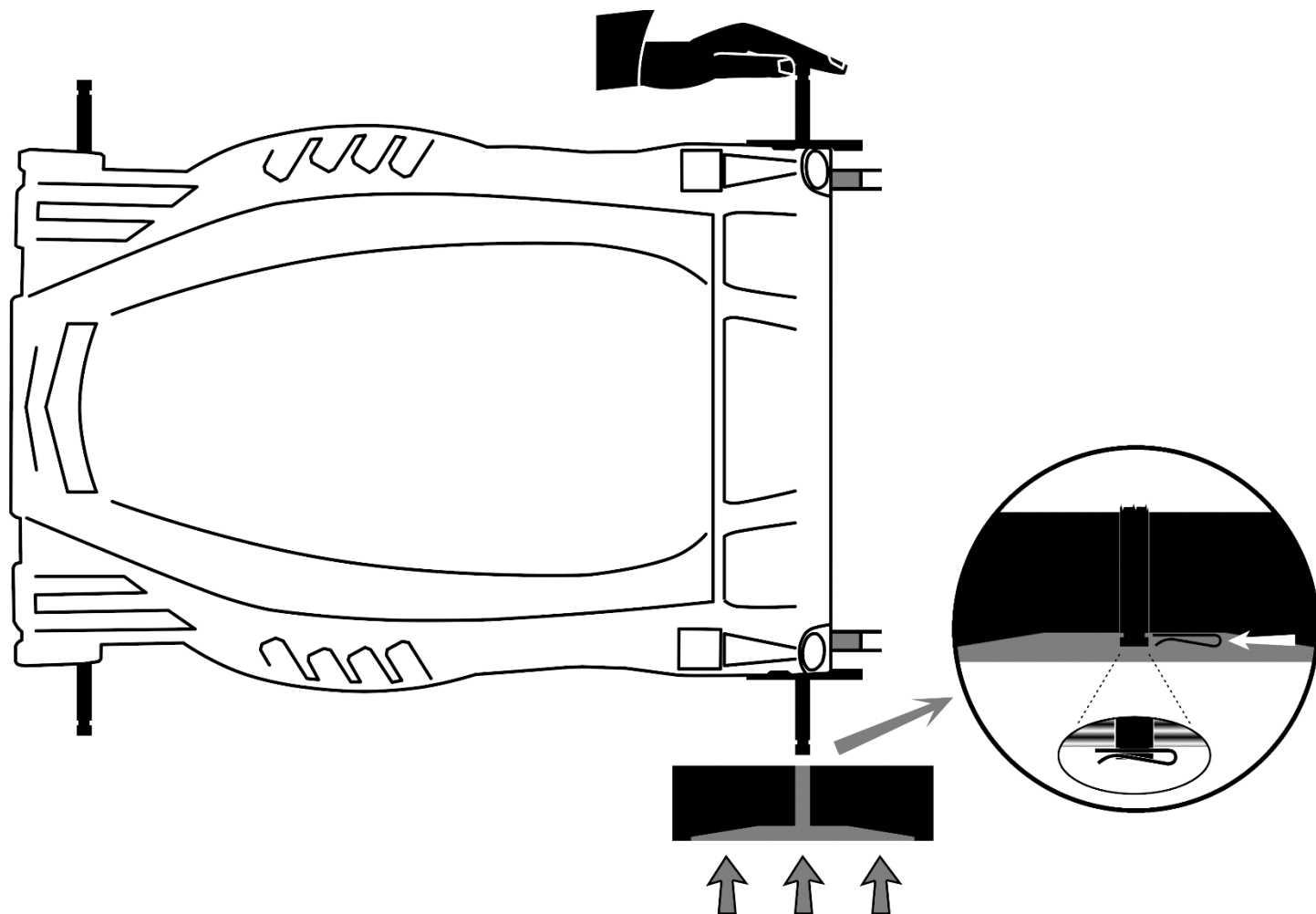



Slovensko _____ (Izvirno navodilo za obratovanje)	SL
English _____ (Original operating instructions)	EN
Srpski _____ (Originalno uputstvo za rad)	SR
Hrvatski _____ (Originalna uputa za rad)	HR
Български _____ (Оригинално упътване за експлоатация)	BG
Românește _____ (Instrucțiuni de funcționare originale)	RO
Македонски _____ (Оригинално упатство за користање)	MK
Magyar _____ (Eredeti üzemeltetési útmutató)	HU
Slovensky _____ (Originálny návod na obsluhu)	SK

Pregled vsebine

Z vašo varnost	1
Montaža naprave	2
Upravljanje	2
Nasveti za nego trave	4
Prenašanje	4
Vzdrževanje/Čiščenje	5
Priprava na daljšo zaustavitev delovanja	5
Garancija	5
Spoznavanje in odprava motenj	6

Podatki na tipski tablici

Ti podatki so zelo pomembni za kasnejše razpoznavanje naprave pri naročanju nadomestnih delov in za servisno službo. Tipsko tablico lahko najdete v bližini motorja. Vnesite vse podatke svoje naprave s tipkse tablice v sledeča polja.

Te in druge podatke o stroju, boste našli v posebni CE-Izjavi o soglasju, ki je sestavni del tega navodila za uporabo.

Slikovni prikazi

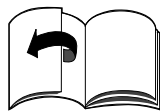

Odprite strani s slikami na začetku navodila za strežbo. V tem navodilu za obratovanje so opisani različni modeli. Grafični prikazi lahko v podrobnostih odstopajo od kupljenega stroja.

Z vašo varnost

Pravilna uporaba naprave

Ta naprava je namenjena izključno:

- uporabi skladno z opisi in varnostnimi navodili, ki so podana v tem navodilu za strežbo,

- za košenje travnatih površin v okolici hiš in na vrtovih.

Vsaka druga uporaba ni namenska. Nenamenska uporaba stroja ima kot posledico neveljavnost garancije in zavračanje vsake odgovornosti s strani proizvajalca za nastalo škodo.

Uporabnik je odgovoren za vsa škoda, ki nastane pri tretjih osebah ali njihovi lastnini. Če uporabnik samovoljno spremeni napravo, proizvajalec naprave za nastalo škodo ne odgovarja. Nosilec odgovornosti v takem primeru je samo uporabnik.

Upoštevajte varnostna določila in navodila za uporabo

Kot uporabnik te naprave preberite skrbno ta navodila za uporabo, preden jo prvič zaženete. Med uporabo naprave jih tudi upoštevajte in jih shranite tudi za kasnejši vpogled. Nikoli ne dovolite otrokom in drugim osebam, ki teh navodil niso prebrali, da to napravo uporabljajo. V primeru spremembe lastnika, pošljite skupaj s strojem tudi to navodilo za strežbo.

Splošni varnostni napotki

V tem razdelku najdete splošne varnostne napotke. Opozorila, ki se nanašajo na posamičen sestavni del, funkcijo ali dejavnost, so pridana opisom teh posamičnih delov.

Pred in po delu

Osebe, ki napravo uporabljajo, ne smejo biti pod vplivom omamnih snovi, kot so alkohol, mamila ali določena zdravila.

Osebe, ki so mlajše od 16 let, te naprave ne smejo upravljati - najnižjo starost uporabnika lahko določajo lokalna določila.

Ta aparat ni namenjen uporabi oseb (vključno z otroci) z zmanjšanimi fizičnimi, čutilnimi ali umskimi zmožnostmi ali osebam s pomanjkanjem izkušenj in/ali znanja, razen v primeru nadzora s strani osebe, ki je odgovorna za njihovo varnost ali od katere so dobili navodila, kako je treba uporabljati aparat.

Otroci morajo biti pod nadzorstvom, da bi se zagotovilo, da se ne bodo igrali z aparatom. Čiščenje in vzdrževanje naprave je otrokom dovoljeno le pod nadzorom odraslih.

Pred delom se spoznajete z vsemi pripravami, upravljalnimi elementi in njihovimi funkcijami na napravi. Na prostem uporabite za napravo odobren in ustrezno označen priključni kabel, npr. H07RN - F 3x1,5mm² (največ 50 m).

Priključni vtič in spojno mesto s kablom mora biti vodoodporno, iz gume ali pa prevlečeno z gumo. Pred vsako uporabo preverite, če je priključni kabel poškodovan, razpokan ali zapleten.

Za to najprej izključite napravo in izvlecite priključni vtič z omrežja. Uporabite samo priključni kabel, ki je v brezhibnem stanju.

Pred uporabo preverite, - če priprava za zajemanje trave pravilno deluje in če loputa izmeta pravilno zapira.

Poškodovane, obrabljene dele ali manjkajoče dele dajte nemudoma zamenjati.

- če je rezalno orodje, pritrdilni zatič ali celotna rezalna enota obrabljena ali poškodovana.

Poškodovane ali obrabljene dele dajte v strokovni delavnici zamenjati samo kot garnituro, da s tem izključite nastanek neuravnoteženosti.

- če je kabel med motorjem in kombinacijo stikalo/vtič poškodovan. Poškodovan kabel dajte nemudoma zamenjati v servisni delavnici.

Nadomestni deli in pribor morajo ustrezati kvalitativnim zahtevam, ki jih določa proizvajalec naprave. Zato uporabite samo originalne nadomestne dele in originalni pribor ali pa nadomestne dele in pribor, ki ga dovoljuje izdelovalec naprave. Popravila naj izvede zmeraj samo ena strokovna delavnica.

Med delom z napravo

Pri delih z napravo oziroma na napravi nosite ustrezno obleko, kot so npr.:

- varnostni škornji,
- Ddlge hlače,
- Ttsno se prilagajajoče oblačilo,
- varnostna očala.

Napravo poganjajte samo, če ustreza tehničnem stanju, ki ga predpisuje proizvajalec in kakšno je bilo ob dostavi.

Pred vsakim vzdrževalnim delom na napravi

Za preprečitev nastanka poškodb pred vsemi deli (npr. Pred vzdrževalnimi ali nastavitvenimi deli) na tej napravi

- ugasnite motor,
- počakajte, da se vsi premični deli popolnoma zaustavijo,
- izvlecite omrežni vtič,
- pustite motor, da se pohladi (približno 30 minut).

Po delih na napravi

Vedno, preden napravo zapustite, izvlecite omrežni vtič iz vtičnice.

Varnostne priprave

Slika 1



Nevarnost

Nikoli ne uporabljajte naprave, če so varnostne priprave na napravi poškodovane ali pa so odstranjene.

Varnostna ročica (1)

Varnostna ročica je namenjena za varovanje oseb, če je potrebno v sili motor in rezalnik takoj zaustaviti. Te funkcije ne smete poizkusiti zaobiti.

Loputa za izmet (2) ali odbojna zaščita (3)

Loputa za izmet in odbojna zaščita vas varujeta pred poškodbami zaradi rezalnika ali prez izmetom trdih predmetov iz rezalnika. Napravo se sme poganjati samo, če sta ti dve pripravi montirani.

Simboli na napravi

Na napravi najdete več simbolov v obliki nalepk. Sledi razlaga teh simbolov:



Pozor!
Pred pripravo za uporabo preberite uporabniška navodila!



Tretje osebe naj se območju nevarnosti ne približujejo!

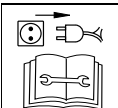

Pazite na ostre robove. Re-zila se po zaustavitvi motorja še vedno vrtijo. Pred vsemi deli na rezalnem orodju izvlecite električni vtič! Rok in nog ne približujte rezalnemu orodju! Prednastavitvijo ali čiščenjem naprave ali pregledovanjem priključnega kabla napravo izključite in izvlecite omrežni vtič iz vtičnice. Priključni kabel naj ne pride v bližino orodja za okopavanje.



Priključnega kabla ne približujte rezalnemu orodju!



Nikoli ne približujte delov telesa vrtečim se delom naprave.



Appliance classes
Class II
dvojna izolacija

Znaki na napravi naj bodo vedno dobro vidni in razberljivi.

Simboli v navodilih

V teh navodilih so s simboli označena mesta z opisom nevarnosti ali pa označujejo pomembne napotke. Sledi razlaga teh simbolov:



Nevarnost

Opozarja na nevarnost, ki izjaja iz opisane dejavnosti in ogroža zdravje oseb.



Pozor!

Opozarja na nevarnost, ki izjaja iz opisane dejavnosti in lahko povzroči škodo na napravi.



Navodila

Označuje pomembne informacije in nasvete za uporabo.

Navodilo glede spravljanja na odpad

Obstoječe ostanke embalaže, stare stroje itd. Odložite na odpad skladno z lokalnimi predpisi.



Odslužene naprave vsebejo vredne snovi, zato ne spadajo v odpadke!

Zato vas prosimo, da se s svojim aktivnim deležem pridružite pri varovanju virov in narave in to napravo, ko ne služi več svojemu namenu, oddate na oddajnih mestih za recikiranje - če obstajajo.

Montaža naprave

Na priloženih straneh vam prikažemo v slikovni obliki, kako vašo napravo v nekaj korakih sestavite in jo pripravite za delo.

Upravljanje



Nevarnost

Udara toka

– Na priključni vtičnici naprave uporabljajte stikalo za zavarovanje oseb (= varnostno stikalo za okvarni tok s sprožitvijo pri največ 30 mA).

– Če pri košenju prerežete priključni kabel, nastane smrtna nevarnost ali pa vsaj nevarnost poškodb. Od naprave se odmikajte počasi in z majhnimi koraki. Izvlecite omrežni vtič iz vtičnice. Pazite na to, da pri košenju priključni kabel nikoli ne pride v območje rezanja.

Možnost nesreče

– Odrasle osebe, otroci in živali se pri košenju nikoli ne smejo zadrževati v bližini naprave. Nevarnost nastanka poškodb zaradi izletavanja kamnov ali drugih predmetov.

Padec

– Napravo vozite le korakoma.

– Bodite posebej pozorni, ko kosite vzvratno in napravo vlečete za sabo.

– Ob košenju na strmih pobočjih se lahko naprava prevrne in vas pri tem poškoduje.

Kosite prečno po strmini, nikoli ne poskusite v smeri navzgor in navzdol. Ne kosite na pobočjih, ki so strmejša 20%.

– Bodite posebej previdni pri spremembah smeri delovanja in pazite zmeraj na to, da stabilno stojite, posebej na klancu.

- V mejnih področjih je košenje nevarno. Posebna nevarnost poškodb grozi v bližini robov, živih meja ali ob prepadih.

Ob košenju se držite določene oddaljenosti od nevarnih meja.

– Pri košenju vlažne trave lahko naprava zaradi zmanjšane stika s tlemi spodrsava in lahko padete. Kosite le, ko je trava suha.

– Delajte le ob dnevni svetlobi ali dobri umetni osvetlitvi.

Poškodbe

– Stalno se držite varnostnega odmika do vrtečega se orodja, ki je podan s prečnimi vodili.

– Delovno območje upravljalca med obratovanjem nahaja za upravljalnim ročajem.

– Nikoli ne molite nog ali rok pod vrteče se dele.

– Zaustavite motor, če želite napravo prekucniti ali pa jo prevažati na druge obdelovalne površine.

– Naprave ne dvigajte in je ne prenašajte, če motor teče. Najprej izvlecite omrežni vtič iz vtičnice.

– Ugasnite motor in izvlecite omrežni vtič, preden odstranite zapreke v rezalnem orodju ali zamažitve izmetne odprtine ali preden kosilnico preverjate, čistite, prevažate, nastavljate ali izvajate kakršnakoli dela na napravi.

– Pri snetju zbiralnika za travo lahko sebe ali druge poškodujete zaradi izmeta trave ali drugih predmetov.

Nikoli ne snemajte zbiralnika za travo pri tekočem motorju.

Pri tem napravo izključite.

– Pred košenjem preverite zemljišče, na katerem nameravate kositi in odstranite vse predmete, ki bi jih kosilnica lahko zajela in izvrgla.

– Naprave ne uporabljajte ob slabem vremenu, kot npr. Ob dežju ali ob nevarnosti nevihte.

– Če rezalno orodje zajame kak tujek (npr. kamen) ali če se začne naprava nenavadno tresti: motor takoj izključite in izvlecite omrežni vtič.

Pred nadaljnjim obratovanjem dajte napravo pregledati v strokovni delavnici, če je poškodovana.

– Pri kosilnicah s srpastimi rezili se nikoli ne postavljajte pred izmetno odprtino.

Spotikanje

– Pri obračanju naprave se lahko spotaknete preko priključnega kabla in se poškodujete.

Priključni kabel zmeraj vodite tako, da nikoli ne zaide v sled, kjer hodite in kosite.

– Napravo vozite le korakoma.



Pozor!

Poškodovanje naprave

– Kamenje, veje ali podobni predmeti lahko poškodujejo napravo ali spremenijo njeno delovanje.

Pred vsakim košenjem odstranite trde predmete s kosišča.

– Napravo smete uporabljati samo, če je brezhibna.

Pred vsako uporabo jo pregledajte, če je vidno poškodovana.

Kontrolirajte predvsem varnostne priprave, električne upravljalne elemente, priključni kabel in vijačne spoje, če so poškodovani in trdno sedijo. Preden napravo uporabite, zamernjajte poškodovane dele.



Delovni čas

Upoštevajte državne/komunalne predpise glede časa uporabe (Če je potrebno se pozanimajte pri vašem pristojnem organu).



Pozicijski podatki

Pri delu z napravo je izhodiščna točka zmeraj pri krmilni ročici. Tako je smer delovanja (levo, desno) vedno določena iz vidika te točke v smeri košenja.

1. Pripetite zbiralnika za travo

Slika 2

- Loputo za izmet privzdignite in pripnite zbiralnik za travo.

2. Nastavitev višine košenja



Pozor!

Pri neravnem terenu nastavite višino razanja tako, da se rezila nikoli ne dotaknejo zemlje.

Slika 3

Višino košenja nastavite po želji. Nastavitvena možnost (glede na izvedbo) je od približno 3 cm do največ 9 cm.



Navodila

Pri strojih z ločeno nastavitvijo koles, nastavite vsa kolesa na isto višino.

Model A:

- Odvijte kolesa in jih nastavite na ustrezno višino.

Model B:

- Povlecite trak in ga pripnite v zelenem položaju.

Model C:

- Potegnite ročico osrednje nastavitve višine vnaprej ali vzvratno in jo zapnite v zelenem položaju.

Model D:

- Pritisnite aretirni gumb naprave in istočasno z vlečenjem ali pritiskanjem na držaj / ročico nastavite zeleno višino. Pri popustitvi aretirnega gumba naprave se izbrana višina zaskoči.

Model E:

- Kolo potisnite vnaprej in ga zapnite na zeleni višini.

3. Priključni kabel

Slika 4

- Priključni kabel pritrdite na elastični poteg za kabel.

- Priključni kabel priključite najprej na kombinacijo stikalo/vtič na napravi in šele nato v vtičnico z 230 V.

4. Zagon motorja

Nevarnost



Rok in nog ne približujte rezalnemu orodju.

Pozor!



– Naprave pri zagonu ne nagibajte.

– Pri poizkušanju zagona naprave v visoki trave se lahko motor pregreje in poškoduje.

Slika 5

- Potegnite jo na ravno površino s čim manj trave.

- Ko stojite za napravo - pritisnite aretirni gumb in ga zadržite pritisnjene.

- Povlecite varnosstni držaj in ga zadržite, aretirni gumb popustite. Motor in rezalno orodje stečeta. Lahko začnete s košenjem.

5. Vklon /izklon pogona koles

(samo pri napravah s kolesnim pogonom)

Slika 9

Vklon pogona koles

- Ročico potegnite in jo zadržite.



Izklon pogona koles

- Ročico popustite.



6. Izključitev motorja

- Izpustite varnostno ročico.

Po kratkem času se motor in rezalnik zaustavita.

7. Snetje in izpraznitev zbiralnika za travo

Slika 2

Če ostane pokošeni material na tleh ali kaže kazalec nivoja polnjenja (opcija, Slika 10), da ja košara polna:

- Sprostite varnostno prečko in počakajte, da se motor ustavi.

- Loputo izmeta privzdignite in snemite zbiralnik za travo.

- Izpraznite vsebino zbiralnika.

8. Delo brez zbiralnika za travo

Ko snamete zbiralnik za travo, se loputa izmeta povezne navzdol. Pri delu brez zbiralnika za travo leti pokošena trava nepostredno na tla.

9. Preureditev za zastiranje

(samo za naprave s priborom za zastiranje / opcija).

Stroji z izmetavanjem zadaj:

Slika 7A

- Privdignite loputo izmeta.

- Snemite zbiralnik za travo.

- Vstavite klin za zastiranje (glede na model).

- Spustite pokrov na odprtini za izmetavanje.



Navodila

Pri modelih z integrirano funkcijo zastiranje ni potreben poseben klin za zastiranje - to funkcijo prevzame posebno oblikovan pokrov na zadnji strani (Slika 7B).

Stroji z bočnim izmetavanjem:

- Odstranite napravo za bočno izmetavanje - odbojnik/zapiralo naprave za zastiranje se samodejno (Slika 8A).

10. Preureditev stroja za bočno izmetavanje

(odvisno od izvedbe)

- Če obstoja: snemite košaro za travo in spustite loputo odprtine za izmet trave na zadku.

- Dvignite odbojnik / zapiralo naprave za zastiranje in montirajte napravo za bočno izmetavanje (Slika 8B).

11. Po končanem delu

- Izpraznite zbiralnik za travo.

- Izvlecite omrežni vtič iz omrežja in iz naprave.

- Preden napravo očistite, shranite ali konzervirate, pustite motor, da se pohladi (približno 30 minut).

Nasveti za nego trave

Košnja

Travišče je sestavljeno iz več različnih vrst trav. Če pogosteje kosite, bolj rastejo vrste trave, ki poganjajo več korenin in tvorijo gostejšo rušo. Če redkeje kosite, se bolje razvijejo vrste trave, ki so višje rastejo, in drug plevel (npr. detelja, marjetice).

Normalna višine trave dosega 4–5 cm. Treba je kositi le 1/3 skupne višine, torej s 7–8 cm kositi na normalno višino. Če je le mogoče, ne kosite na manj kot do 4 cm, ker ob sušnih obdobjih manj kot toliko ruši škoduje. Če je trava zrasla previsoko (npr. po

dopustu), jo pokosite v etapah na normalno višino.

Pri košnji naj se sledi vedno nekoliko prekrivajo.

Zastiranje (s priborom)

Travo se pri zastiranju reže v krajše koščke (približno 1 cm) in ostane na travišču. V ruši se ohrani veliko hranilnih snovi.

Za doseganje najbolj - jših rezultatov je potrebno višino trave stalno ohranjati na normalni višini (glej tudi odstavek «Košnja»).

Pri zastiranju se držite naslednjih pravil:

– Ne kosite mokre trave.

– Nikoli ne pokosite več kot 2 cm celotne višine trave.

– Kosilnico vozite počasi.

– Rezilo redno očistite.

Prenašanje



Nevarnost

Pred prevažanjem na ali v kakem vozilu: izključite motor in odstranite priključni kabel. Pustite motor, da se ohladi (približno 30 minut). Pri prevažanju naprave na kakem vozilu ali v njem naj bo ta dobro pritrjena, da ne zdrsne.

Preden napravo dvignete ali prenašate, izvlecite priključni kabel iz vtičnic. Če hočete napravo prenašati preko različnih površin, kot npr. Poti ali dvorišč, najprej izključite motor.



Pozor!

Kabla med motorjem in kombinacijo stikalo/vtič ne ukleščite ali prepogibajte.

Slika 6

- Za lažje shranjevanje naprave lahko upravljalni ročaj zložite.

Vzdrževanje/Čiščenje



Nevarnost

Za zaščito pred poškodbami pred vsemi deli na napravi:

- ugasnite motor,
- počakajte, da se vsi premični deli popolnoma zaustavijo,
- izvlecite omrežni vtič,
- pustite motor, da se pohladi (približno 30 minut).

Vzdrževanje



Nevarnost

Za preprečitev poškodb z rezalnikom naj vsa dela, kot so zamenjava lai bršenje rezalnika, opravi strokovnjak (potrebno je posebno orodje).

Pred vsakim delovanjem

- Preverite priključni kabel.
- Preverite, če so vsi vijaki trdno zatisnjeni.
- Preverite varnostne priprave.
- Preverite napravo - glej odstavek «Pred in po delu».

Preverite prijemalno točko sklopke:

(samo pri napravah s kolesnim pogonom)

- Pri tekočem motorju in izključenem pogonu koles se naprave ne sme premikati.
- Pri tekočem motorju in vključenem pogonu koles se mora naprava premikati naprej.
- Po potrebi, nastavite stičišče profila zob z narebrenim koleščkom / nastavitveno matico na vzvodu pogona koles ali Bowdenovi vrvi «ali zagonski žici»..

Enkrat na sezono

- Nemažite zgibne točke in vrtilne vzmeti na izmetnem pokrovu z mastjo.
- Na koncu sezone dajte napravo pregledati in opraviti vzdrževanje v strokovni delavnici.

Čiščenje



Pozor

- Naprave ne škropite v vodo, ker lahko tako poškodujete električne dele naprave..

- Napravo očistite po vsaki košnji. Neočiščena naprava lahko povzroči poškodbe materiala ali omejitev funkcioniranja.

Čiščenje zbiralnika za travo

Najlažje je napravo očistiti takoj po košnji.

- Snemite zbiralnik za travo in ga izpraznite.
- Zbiralnik za travo lahko očistite z brizganjem vode (z vrtno cevjo).
- Pred naslednjo uporabo naj se zbiralnik popolnoma posuši.

Čiščenje kosilnice



Nevarnost

Pri čiščenju rezalnika se lahko porežete. Zaradi vaše zaščite nosite delovne rokavice.

Kosilnico po možnosti očistite takoj po košnji

- Napravo prevrnite na stran.
- Notranjost ohišja rezalnika in izmetno loputo očistite s ščetko, metlico ali krpo.
- Napravo postavite na kolesa in odstranite vse ostanke trave in umazanije.

Priprava na daljšo zaustavitev delovanja



Pozor

Materialne škoda na stroju.

Napravo (z ohlajenim motorjem) shranite samo v suhih in čistih prostorih. Napravo ob daljših prekinitvah dela zavarujte prt. pozimi v vsakem premeru pred zmrzovanjem in rjavenjem.

Po sezoni, ali ko naprave ne uporabljate več en mesec:

- Očistite napravo in zbiralnik za travo.
- Vse kovinske dele za zaščito pred rjo obrišite s krpo, namočeno v olje (brez vsebovanja smol), ali pa poškopite z oljnim razpršilom.

Garancija

V vsaki državi veljajo garancijski pogoji, ki jih določa naše podjetje ali uvoznik. Motnje na napravi nadomestimo v okviru garancijskih pogejev brezplačno, če je vzrok napaka v materialu ali v proizvodnem procesu. V

primeru, da se naprava pokvari, se oglasite pri prodajalcu oziroma pri najbližji avtorizirani servisni službi.

Spoznavanje in odprava motenj

Motnje pri delovanju vaše kosilnice nastanejo v večini primerov zaradi enostavnih vzrokov, ki jih morate spoznati in jih lahko delno sami oppravite. V dvomljivem primeru vam rad pomaga naš strokovnjak.

Motnja	Možen vzrok	Pomoč
Motor se ne zažene	Priključni kabel ni vtaknjen v vtičnico ali pa je oškodovan.	Preverite kabel, vtaknite ga v vtičnico, po potrebi ga obnovite ali ga pa dajte v popravilo strokovnjaku.
	Hišna varovalka je preobremenjena.	Varovalko ponovno vključite, po možnosti uporabite priključno vtičnico z močnejšo varovalko ali pa naj vam strokovnjak tak priključek namesti.
	Okvara kombinacije stikalo/vtičnica.	Dajte jo popraviti v strokovni delavnici.
Motor brenči, vendar ne steče.	Kosilnica leži v visoki travi.	Kosilnico potegnite na prostor z nizko travo.
	Rezalnik je blokiran.	Izlecite omrežni vtič, odstranite tujke.
Motor nenadoma ugasne.	Vtič se je sprostil.	Preverite priključni kabel, prepričajte se, a je pritrjen na elastičen poteg kabla, vtič ponovno vtaknite v vtičnico.
	Sprožila se je zaščita pred preobremenitvijo (glede na model).	Izlecite omrežni vtič, odstranite zamašitev v izmetni odprtini, počakajte približno 30 minut, napravo ponovno vključite.
Nenavaden hrup (roptanje, rožljanje, klopotanje).	Vijaki, matice ali druge pritrditve so se razranhvale.	Dele ponovno privijte. Če hrup ne izgine, obiščite servisno delavnico.
Močno tresenje.	Poškodovana os rezalnega orodja ali poškodovan nož.	Napravo takoj izklopite. Okvarjene dele naj v servisni delavnici zamenjajo.
Kolesni pogon ne deluje.	Poškodovan klinasti jermen oz prenos.	Poškodovane dele dajte nadomestiti v strokovni delavnici.
Površen rez ali hitrost vrtljajev upada.	Trava je previsoka.	Nastavite višji odmik rezanja ali po potrebi dvakrat kosite.
Trava ostaja na kosišču ali zbiralnik se ne napolni.	Trava je premokra.	Pustite, da se trava posuši.
	Izmet je zamašen.	Izlecite omrežni vtič, odstranite zamašitev.
	Rezalnik je top.	Rezalnik dajte nabrusiti ali zamenjati v strokovni delavnici.
	Zbiralnik za travo je poln.	Izključite kosilnico, izpraznite zbiralnik trave.
	Zbiralnik za travo je umazan.	Izključite kosilnico, očistite zračne reže v zbiralniku trave.

Contents

For your safety	1
Assembling the unit	2
Operating safety	3
Tips on lawn care	4
Transporting the appliance	5
Servicing/cleaning	5
Laying up the vehicle	5
Warranty	5
Identifying and eliminating malfunctions	6

Information on rating plate

These details are very important for identifying your appliance when you order spare parts or contact our aftersales service. The rating plate is found near the engine. Enter all the details on rating plate in the following fields.

This and other appliance information can be found on the separate CE declaration of conformity which is a component of these operating instruction.

Illustrations

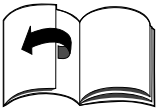

Fold out the illustrated pages at the start of the operating instructions. Various models are described in these operating instructions. Graphical representations may deviate in detail from the purchased unit.

For your safety

Use the appliance properly

This appliance is approved solely for use in accordance with the descriptions and safety instructions specified in this user's guide, to mow the lawns of domestic and leisure gardens. Any other use is not as intended. Improper use is not covered by the warranty and the

manufacturer will reject any liability. The user is liable for all damage caused to third parties and their property. Unauthorized modifications made to the mower rule out any liability on the part of the manufacturer for damage resulting therefrom.

Observe the safety and operating information

Before using the appliance for the first time, read and follow these operating instructions carefully. Keep these instructions in a safe place for future reference. Never allow children or other persons to use the lawnmower who do not know the operating instructions. If the appliance changes ownership, hand over the operating instructions.

General safety information

In this section you will find general information about safety. Warnings that apply specifically to individual parts of the appliance, functions or activities are shown at the corresponding point in this users guide.

Before working with the appliance

Persons using the appliance must not be under the influence of intoxicants, e.g. alcohol, narcotics, medication, etc. Persons younger than 16 years of age must not use this lawnmower – local regulations can determine the minimum age of the users.

This appliance is not intended for use by persons (including children) with reduced physical, sensory or mental capabilities, or lack of experience and knowledge, unless they have been given supervision or instruction concerning use of the appliance by a person responsible for their safety. Children should be supervised to ensure that they do not play with the appliance. For children, cleaning and maintenance of the machine is

permitted only under adult supervision.

Before you begin work, make that you are familiar with all attachments and operating controls as well as their functions. Use outdoors with the permitted and appropriately identified connection cable only, e. g. B. H07RN – F 3 x 1.5 mm² (max. 50 m). Connecting parts of connection-cables must be splash-proof and made of rubber or covered with rubber.

Before using the unit, always check whether the connection cable is damaged, brittle or tangled. To do this, switch off the unit and pull out the mains plug. Use only a connection cable which is in perfect condition.

Before using the appliance, – check whether the grass catcher works and the deflector closes correctly. Replace damaged, worn out or missing parts immediately.

– check for any wearing or damage to the cutters, fastening pins, and the whole cutter unit. All worn or damaged parts must be replaced in sets at a specialist workshop in order to rule out imbalances.

– check whether the cable between the motor and switch/plug combination is damaged. Immediately have a damaged cable replaced by a specialist company.

Spare parts and accessories must satisfy the requirements specified by the manufacturer. Therefore use original spare parts and original accessories only or spare parts and accessories authorised by the manufacturer.

All repair work must be conducted exclusively at a specialised garage.

When working with the appliance

When working with or on the appliance you must wear protective clothing. This includes: safety shoes, trousers, tightly fitting clothing, protective goggles, etc.

Operate the vehicle only when it is in good technical condition as stipulated and delivered by the manufacturer.

Before all work on this appliance

To prevent injury, before performing any work (e.g. maintenance and adjustments) on this unit

- switch OFF the engine,
- wait until all rotating parts have come to a standstill,
- pull out the mains plug,
- leave motor to cool down (approx. 30 minutes)

After working with the appliance

Before leaving the unit, always pull out the mains plug.

Safety devices

Figure 1

 **Danger**

Never use a lawnmower if it has damaged safety devices or if there are no safety devices fitted.

Safety lever (1)

The safety lever stops the motor and cutting blades in an emergency. There must be no attempt to circumvent this function, which is crucial for your personal safety.

Ejection flap (2) or impact protection (3)

The ejection flap/impact protection protects you from being injured by the blade or by ejected solid objects. The lawnmower must always be operated with the ejection flap or impact protection.

Symbols on the appliance

On the appliance you will find various symbols on adhesive labels. They have the following specific meanings:

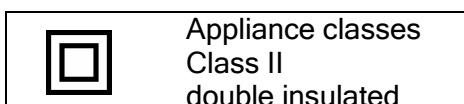
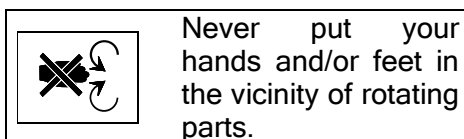
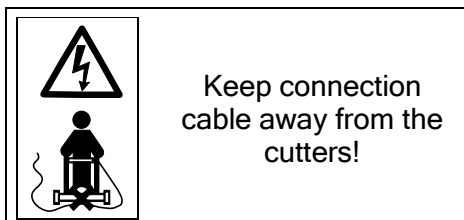
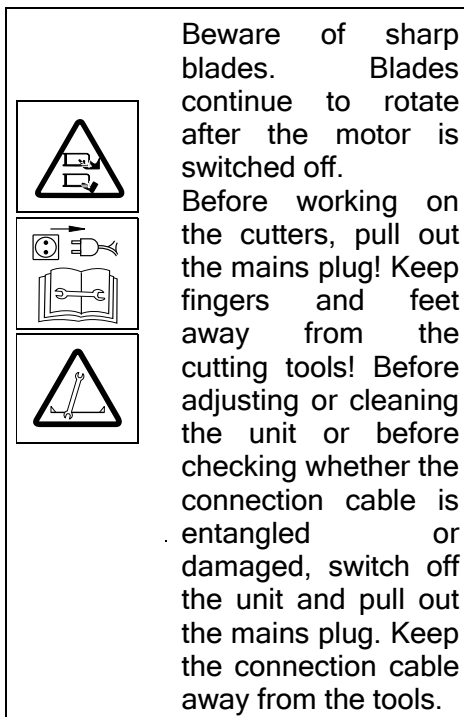
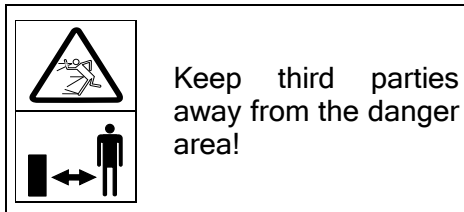
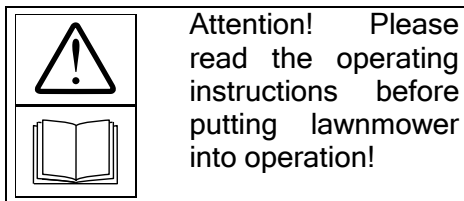

Always keep these symbols on the appliance in a legible state.

Symbols in the user's guide

Symbols are employed in the user's guide to indicate hazards or draw attention to important information. They have the following specific meanings:

 **Danger**

Draws your attention to sources of potential danger associated with the task you are undertaking at the time which constitute a danger to persons.

 **Caution**

Used to highlight hazards which are associated with the activity that is being described, whereby damage could occur to the appliance.

 **Note**

This indicates important information and application tips.

Disposal instructions

Dispose of packaging remnants, old units, etc., in accordance with local regulations.

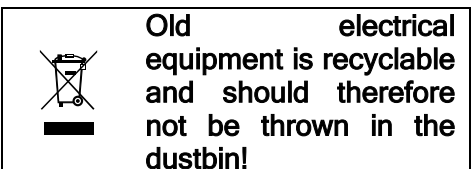

We request that you support us with your active contribution in the conservation of resources and protection of the environment and to dispose of this unit at collection points, if available.

Assembling the unit

Illustration on the enclosed sheet show you how to assemble your unit in a few steps and make it ready for use.

Operating safety



Risk of electric shock

- Use a safety switch on your mains socket (= residual current operated device with a release current not exceeding 30 mA).
- If you sever the power cord while mowing, you are at risk of being killed or injured. Slowly move away in short steps from the unit. Pull the plug out of the socket. When mowing, ensure that the connection cable never gets into the cutting area.

Accident

- No person, especially children, and/or animals should be allowed to stand close to the mower while it is in use.

Risk of injury due to ejected stones or other objects.

Falling over

- Operate the vehicle at walking speed only.
- Be particularly careful when mowing in reverse and pulling the appliance towards you.
- When mowing on steep slopes, there is a risk of the mower tipping over and you could be injured as a result. Mow crossways to the slope, never upwards and down wards. Do not mow on inclines greater than 20%.
- Be particularly careful when changing direction of travel and ensure that you always have a firm footing, especially on slopes.
- Mowing along perimeters involves a risk of injury. Mowing near edges, hedges, or steep inclines is dangerous. Keep a safe distance from perimeters when mowing.
- If the ground is wet the mower could slip due to reduced traction and overturn. Mow only when the grass is dry.
- Work only by daylight or in good artificial lighting.

Injury

- Always maintain a safe distance from the rotating tool by means of the steering handle.
- The working area of the operator is behind the steering handle during operation.

– Never place your hands, feet, or other parts of the body near rotating parts.

– Stop the motor if you have to tilt the unit or transport it over surfaces other than grass.

– Never lift or carry the appliance when the engine is running. First, pull the mains plug out of the socket.

– Switch the motor off and pull out the mains plug before loosening blockages or removing obstructions from the discharge channel or before checking, cleaning, transporting or adjusting the lawn mower or before working on the unit.

– If you remove the grass catcher, you or other persons might get injured due to ejected, mowed materials or foreign bodies. Never empty the grass sack while the engine is running. To do this, switch off the unit.

– Check the surface on which the appliance is to be used and remove all objects that the appliance can take up and fling out.

– Do not use the unit in adverse weather conditions, e.g. if there is a probability of rain or a storm.

– If the cutter strikes a foreign object (e.g. stone) or if the unit starts vibrating unusually: Switch off the motor immediately and pull out the mains plug.

Before continuing to use the unit, have it checked for damage by a service centre.

– In the case of mowers with rotary blades, never stand in front of grass ejection holes.

Stumbling

– When turning the unit, you may trip over the connection cable and injure yourself. Always guide the cable in such a way that it is always kept out of the walking and working area.

– Operate the vehicle at walking speed only.



Caution Damage to the lawn mower.

– Stones, scattered branches, and similar objects can damage the machine and impair its correct operation. Remove all

objects from the appliance's path before every use.

– Operate the appliance only when it is in good technical condition. Subject the appliance to a thorough visual check before using it. Check in particular the safety devices, electric controls, power cables and threaded connections for damage and secure attachment. Replace damaged parts before operating the unit.

i **Operating times**

Comply with the national/municipal regulations concerning the times when the mower may be used (if required, contact your local authority).

i **Directions**

Details of specific locations on the appliance (e.g. left, right) are always quoted as seen from the steering handle and while facing forward.

1. Hang the grass catcher

Figure 2

- Lift up the deflector flap and hook the grass sack onto the appliance.

2. Set the cutting height



Caution
Select cutting height for uneven terrain to prevent the cutter from ever coming into contact with the ground.

Figure 3

Set the cutting height of the grass as required.

Setting option (depending on model) from approx. 3 cm to maximum 9 cm.

i **Note**

If units have individual wheel adjustment, set all wheels to the same height.

Model A:

- Unscrew wheels and move to the appropriate height setting.

Model B:

- Pull the lap and snap into place in the position required.

Model C:

- Advance or push back the lever of the central vertical adjustment

and snap into place in the position required.

Model D:

- Actuate lock and simultaneously set the required height by pulling or pressing on the handle/lever. When the lock is released, the selected setting engages.

Model E:

- Pull the wheel forwards and lock in the required position.

3. Power cord

Figure 4

- Attach connection cable to the cable grip.
- Insert the connection cable first into the switch/plug combination on the unit and then into a 230 V-socket.

4. Starting the engine

Danger

Keep hands and feet well away from the cutting blade.

Caution

– Do not tip the appliance when starting.

– If an attempt is made to start the unit in tall grass, the motor may overheat and be damaged.

Figure 5

- Keep the appliance on an even surface with little or the shortest possible grass.

- Standing behind the unit – press and hold down the locking button.

- Pull and hold the safety lever, release locking button.

The motor and the cutter run.

You can now start work.

5. Engaging/disengaging gear drive

(only in the case of lawn mowers with gear drives)

Figure 9

Putting gear drive into gear

- Pull lever and hold. 

Throwing gear drive out of gear

- Release lever. 

6. Stopping the engine

- Release the safety hoop.

The engine and the cutting tool stop after a short time.

7. Detaching and emptying the grass sack

Figure 2

It cut grass is left lying on the ground or it the level indicator (optional, Fig. 10) indicates that the basket is full:

- Release safety hoop and wait until the engine stops.
- Lift the deflector flap and unhook the grass sack.
- Empty out the contents.

8. Working without the grass sack

Whenever you detach the grass sack, the deflector lap drops down. When working without a grass catcher, the mowed grass is ejected directly downwards.

9. Retrofitting for mulching

(only for units with mulching accessory/ optional).

Units with rear discharge:

Figure 7A

- Lift the ejection flap.
- Remove the grass catcher.
- Insert mulch key (depending on model).
- Lower the ejection flap.

Note

Models with integrated mulching function do not require a separate mulch key – a specially shaped rear lap assumes this function (Fig. 7B).

Units with side discharge:

- Remove side discharge – impact protection/mulch lock closes automatically (Fig. 8A).

10. Changing units over to side discharge

(depending on model)

- If fitted:

Remove grass catcher and lower the rear discharge flap.

- Lift impact protection/mulch lock and attach side discharge (Fig. 8B).

11. After finishing work

- Empty the grass sack.
- Pull the mains plug out of the socket and the unit.
- Leave the motor to cool down (approx. 30 minutes) before cleaning, servicing, storing or shutting down the unit.

Tips on lawn care

Mowing

Lawns consist of various grass types. Frequent mowing promotes the growth of grass, resulting in strong roots and a firm sward. If you seldom cut the grass, you will enhance the development of high growing types of grass and other weeds, (such as clover, daisies). The normal height of a lawn is approx. 4–5 cm. Only $\frac{1}{3}$ of the total height should be mown; therefore cut 7–8 cm long grass to normal height. Try not to cut the grass shorter than 4 cm, otherwise the lawn will suffer during dry periods. If the grass has grown particularly high (for example, during a holiday period), cut it back to its normal height in several stages. When mowing, always overlap the mown swaths slightly.

Mulching (using the accessories)

The grass is cut into small pieces (approx. 1 cm) and left to lie on the lawn. The lawn therefore retains a lot of nutrients. For an optimum result always keep the lawn short, see also the section entitled “Mowing”. Observe the following when mulching:

- Do not mow wet grass.
- Never mow more than 2 cm.
- Mow slowly.
- Clean the cutters regularly.

Transporting the appliance

Danger

Before transporting the unit on or in a vehicle: Switch off motor and remove connection cable.

Leave motor to cool down (approx. 30 minutes). For transport on or in a vehicle, secure the appliance adequately against slipping.

Before lifting or carrying the unit, pull out the mains plug. Before moving the unit over surfaces, such as footpaths or driveways, stop the motor.

Caution

Do not wedge or kink the cable which runs between the motor and switch/plug combination.

Figure 6

- The steering handle can be folded down to facilitate storage.

Servicing/cleaning

Danger

To protect against injury before all

work on the appliance

– switch OFF the engine,

– wait until all rotating parts have come to a standstill,

– pull out the mains plug,

– leave motor to cool down (approx. 30 minutes).

Servicing

Danger

To protect against injury from (the cutters, have a specialist garage perform all work such as replacing or regrinding the cutters (special tools required).

Before each operation

- Check connection cable.
- Check that threaded connections are tight.
- Check safety devices.
- Check unit - see section "Before working with the appliance".

Check the point of contact of the clutch:

(only in the case of awn mowers with gear drives)

– The lawn mower should not drive forwards when the engine is running and when the gear drive is not engaged.

– The awn mower should drive forwards when the engine is running and the gear drive is engaged.

• If necessary, adjust the point of connection using the knurling tool/adjusting nut on the gear drive lever or Bowden cable.

Once a season

• Lubricate the joints and torsion spring on the discharge flap.

• At the end of the season the appliance must be checked and serviced at a specialist garage.

Cleaning

Caution

– Do not splash the unit with water, otherwise electric components may be damaged.

– Clean the appliance after every use. Failure to clean the appliance can damage the materials and cause malfunctions.

Cleaning the grass sack

The easiest time to clean the grass

catcher is immediately after mowing.

• Detach and empty the grass sack.

– The grass sack can be cleaned by means of a powerful jet of water from a garden hose.

• Allow the grass sack to dry out thoroughly before using it again.

Cleaning lawnmower

Danger

Work on the cutters can cause injury. Wear safety gloves for your protection. Whenever possible, always clean the appliance directly after mowing.

• Tilt the unit 10 the side,

• clean the cutter chamber and the ejector cover with brush, hand broom, or cloth,

• set the appliance down on its wheels and remove all visible grass residue and other soiling.

Laying up the vehicle

Caution

Damage to mower materials

Keep the vehicle only in clean and dry rooms when the engine is cold. During prolonged storage, e.g. in winter, ensure that the unit is protected against rust.

At the end of the season or when the vehicle will not be used for longer than a month,

• Clean the appliance and the grass sack.

• To protect metal parts from rust, wipe them all down with an oiled cloth (resin-free oil) or apply an oil spray.

Warranty

The warranty rules issued by our company or the importer apply to every country. As part of the warranty, we remedy malfunctions on your appliance free of charge provided that this malfunction is caused by a material or manufacturing defect. In the event of a warranty claim, please turn to your dealer or the nearest branch office.

Identifying and eliminating malfunctions

Malfunctions that occur during the operation of your lawnmower often have simple causes that you should know and be able to repair on your own. In cases of doubt your specialised garage will be please assist you further.

Problem	Possible cause(s)	Remedy
Engine does not start.	Connection cable not connected or defective.	Check and plug in cable; if required replace or have it repaired by a specialist.
	Household fuse overloaded.	Switch on fuse; if required increase the fused house connection or have one installed by a specialist.
	Switch/plug combination defective.	Have it repaired by a specialist company.
Motor is humming, but not running.	Lawnmower is standing in long grass.	Place the lawnmower onto a surface with shorter grass.
	Blade is blocked.	Pull out mains plug, remove blockage.
Motor suddenly stops.	Plug has become loose.	Check cable, ensure that it is attached to the cord grip, insert plug again.
	Overload protection has switched off (depending on model).	Pull out mains plug, remove blockage in the discharge, wait approx. 30 min., switch on again.
Unusual noises (rattling, clanging, knocking).	Screws, nuts, or other fasteners loose.	Tighten parts; if the noises persist: Contact a specialist workshop.
Strong vibrations.	Damaged blade shaft or defective cutter.	Switch off the unit immediately. Have defective parts replaced by a specialist workshop.
Wheel drive does not work.	V-belt or gears defective.	Damaged parts must be replaced at a specialist garage.
Unclean cut or speed is decreasing.	Grass too high.	Set larger cutting height, if necessary mow twice.
	Grass too damp.	Let the lawn dry.
Grass is not being picked up or grass catcher is not filling	Ejector clogged.	Pull out mains plug, remove blockage.
	Cutters bunt.	Cutters must be replaced or reground at a specialist garage.
	Grass sack full.	Switch off mower, empty grass catcher.
	Dirty grass sack.	Switch off mower, clean air slots in the grass catcher.



Pregled sadržaja

Za vašu sigurnost	1
Montiranje aparata	2
Opслужivanje	2
Saveti za negu travnjaka	4
Transportovanje	4
Održavanje/cišćenje	5
Stavljanje van upotrebe	5
Garancija	5
Prepoznavanje i otklanjanje smetnji	6

Podaci na pločici s oznakom tipa

Ovi podaci su veoma važni za kasniju identifikaciju radi porudžbine rezervnih delova za aparata i za servisnu službu. TipSKU tablicu ćete naći u blizini motora. Sve podatke sa ove tipske tablice unesite u sljedeće polje.

Ove i druge podatke o aparatu naći ćete na posebnoj CE-Izjavi o saglasnosti, koja je sastavni deo ovog uputstva za upotrebu.

Slikovni prikazi

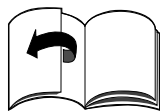

Otklopiti stranice sa slikama na početku uputstva za opsluživanje. U ovom uputstvu za rad opisuju se razni modeli.

Grafički prikazi mogu u detaljima odstupati od kupljenog aparata.

Za vašu sigurnost

Aparat pravilno koristiti

Ovaj aparat je isključivo namenjen

- za upotrebu u skladu sa opisima i sigurnosnim napomenama datim u ovom uputstvu za rad;
- za košidbu travnatih površina u kućnoj bašti i vikendici.

Svaka drugačija upotreba je nenamenska. Posledica nenamenske upotrebe je prestanak važnosti garancije i odlijanje svake odgovornosti od

strane proizvođača. Korisnik garantuje za sve štete trećim licima i njihovoj svojini.

Svojevoljne izmene na aparatu isključuju garanciju proizvođača u odnosu na štete koje bi toga proizašle.

Pridržavati se sigurnosnih uputstava i uputstava za rad

Kao korisnik ovog aparata pre prve upotrebe brižljivo pročitajte ovo uputstvo za rad. Postupajte po njemu i sačuvajte za kasniju upotrebu. Deci i ostalim osobama koje ne poznaju ovo uputstvo za ra nemojte nikada da dozvolite da koriste aparat. Uputstvo za opsluživanje u slučaju promene vlasnika prosledite zajedno sa aparatom.

Á Opšta sigurnosna uputstva

U ovom odeljku naći ćete opće sigurnosna uputstva.

Upozorenja, koja se odnose specijalno na pojedine delove aparata, funkcije ili aktivnosti naći ćete na odgovarajućem mestu u ovom uputstvu.

Pre rada sa aparatom

Osobe koje koriste aparat ne smeju biti pod uticajem opojnih sredstava, kao što su na pr. alkohol, droge ili lekovi.

Osobe ispod 16 godina ne smeju radi sa aparatom - minimalnu starost korisnika mogu određuju lokalni propisi.

Ovaj aparat nije namenjen da ga koriste lica (uljučujući decu) s ograničenim fizičkim, čulnim ili duhovnim sposobnostima ili s nedostatnim iskustva i/ili znanja, osim ako su pod nadzorom osobe zadužene za njihovu sigurnost ili su od nje dobila uputstva kako treba koristiti aparat.

Deca treba da budu pod nadzorom da bi se obezbedilo da se igraju sa aparatom.

Čišćenje ili održavanje uređaja deca mogu vrše samo uz nadzor.

Pre početka rada upoznajte se sa svim uređajima i komandnim elementima kao i sa njihovom funkcijom.

Koristite napolju samo priključne kablove koji imaju dozvolu za to i koji s odgovarajuće obeleženi, na npr. H07RN - F3 x 1,5 mm² (maks. 50).

Spojni delovi priključnih kablova moraju biti zaštićeni od prskanja vode te moraju biti od gume ili presvučeni gumom.

Proverite pre svake upotrebe, da li su priključni kablovi oštećeni, izlomljeni ili zamleteni.

Pritom isključite apara i izvucite mrežni prekidač.

Koristite samo priključne kablove koji su u besprekornom stanju.

Pre upotrebe proverite

–da li funkcioniše uređaj za sakupljanje trave i da li se poklopac izbacivača pravilno zatvara.

Oštećene, izluzane delove ili koje nedostaju hitno zamijeniti.

–da li su alat za rezanje, zavrtnj za pričvršćivanje i kompetna jedinica za rezanje istrošeni ili oštećeni. Istrošeni ili oštećene delovi treba da se zamene samo u kompletu i to u specijalizovanoj radionici, da bi se izbegao poremećaj ravnoteže.

–da li je kabel između motora i kombinavnog prekidača /utikača oštećen. Oštećeni kabel hitno dati u specijalizovanu radionicu da se zameni.

Reservni delovi i pribor moraju odgovarati zahtevima koje je postavio proizvođač.

Stoga upotrebljavajte samo originalne rezervne delove i originalan pribor ili one rezervne delove i pribor koje je proizvođač odobrio.

Popravke vršiti isključivo u specijaliziranoj radionici.

Za vreme rada sa aparatom

Prilikom rada sa aparatom ili na njemu mora se nositi odgovarajuća radna odeća, kao na primer:

- sigurnosne cipele,
- duge pantalone,
- odeća usko pripijena uz telo,
- zaštitne naočari.

Radite sa aparatom samo u tehničkom stanju kako je proizvođač propisao i isporučio.

Pre svih radova na ovom aparatu

Radi zaštite od povreda pre svih radova (npr. radovi na održavanju i prodešavanju) na ovom aparatu.

- zaustaviti motor,
- sačekati dok svi pokretni delovi potpuno ne zaustave,
- izvući mrežni utikač,
- ostaviti motor da se ohladi (oko 30 minuta).

Posle rada sa aparatom

Uvek pre nego što napustite aparat izvucite mrežni utikač.

Sigurnosni uređaji

Slika 1



Opasnost

Nemojte nikada koristiti aparat sa oštećenim sigurnosnim uređajima ili aparat bez sigurnosnih uređaja.

Osigurač (1)

Osigurač služi za vašu bezbednost, da se motor i mehanizam za rezanje u slučaju nezgode odmah zaustave. Ne sme se pokušati da se njegova funkcija zaobidje.

Poklopac na izbacivaču (2) ili odbojnik (3)

Poklopac na izbacivaču / odbojnik štiti vas od povreda koje vam mogu naneti mehanizam za rezanje ili izbačeni čvrsti predmeti.

Aparat sme raditi samo sa poklopcem na izbacivaču ili odbojnikom.

Simboli na aparatu

Na aparatu se nalaze razni simboli kao nalepnice. Evo objašnjenja simbola:

 	Pažnja! Pre puštanja u rad pročitati uputstvo za upotrebu!
 	Treća lica udaljiti iz područja opasnosti!

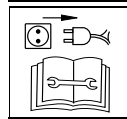

Pazite na noževe. Noževi nastavljaju da se okreću i nakon isključivanja motora. Pre radova na alatima za rezanje izvući mrežni utikač! Prste i noge odmanknuti od alata za rezanje! Pre podešavanja ili čišćenja aparata ili pre provere da li je priključni kabel uvmut ili oštećen, isključiti aparat i izvući mrežni utikač. Priključni kabel udaljiti od alata.



Priključni vod udaljite od alata za rezanje!



Ruke i/ili noge nemojte dovoditi u blizinu rotirajućih delova.



Primenja klasa Klasa II
dupla izolacija

Ove simbole na aparatu uvek odriza-vajte u stanju da se mogu čitati.

Simboli u uputstvu za rad

U ovom uputstvu za rad koriste se simboli koji ukazuju na opasnost ili označavaju važne napomene.

Evo objašnjenja simbola:



Opasnost

Ukazuje vam se na opasnosti koje su u vezi sa opisanom aktivnošću i kod kojih postoji opasnost po ljude.



Pažnja

Ukazuje vam se na opasnosti koje su u vezi sa opisanom aktivnošću i koje mogu imati za posledicu štetu na aparatu.



Napomena

Označava važne informacije i savjete u vezi se primenom.

Uputstvo u vezi sa uklanjanjem na otpad

Postojeće ostatke ambalaže, stare aparate itd. ukloniti na otpad skladu sa lokalnim propisima.



Stari električni aparati su vredan materijal, oni stoga ne spadaju u kućno smeće!

Stoga vas molimo da nam svojim aktivnim doprinosom pomognete u čuvanju resursa i u zaštiti okoline i da ovaj aparat predate na uređenim mestima za vraćanje - ako postoje.

Montiranje aparata

Na priloženom listu pokazaćemo vam u obliku slika kako ćete svoj aparat u nekoliko koraka montirati i pripremiti za rad.

Opisluživanje



Opasnost Strujni udar

- Koristite na vašoj mrežnoj utičnici prekidač za ličnu zaštitu (= zaštitni strujni prekidač sa isključnom strujom od najviše 30 mA).

- Ukoliko biste prilikom košenja trve prekinuli kabel, postoji opasnost po život ili opasnost od povrede. Udaljite se polako malim koracima od aparata. Izvucite utikač iz utičnice.

Pazite da prilikom košenja priključni kabel nikada ne dospe u područje rezanja.

Udes

- Osobe, pogotovu deca ili životinje ne smeju prilikom kosidbe nikada biti u blizini aparata.

Opasnost od provede od izbačenog kamenja ili drugih predmeta.

Pad

-Vodite aparat samo u tempu hoda.

-Budite naročito oprezni ako kosite unazad te vučete aparat prema sebi.

–Prilikom kosidbe na strmim padinama aparat se može prevnuti, pa se možete povrediti.

Kosite uvek poprečno u odnosu na padinu, nikada uz ili niz padinu. Nemojte nikada kositi na padinama sa nagibom većim od 20%.

–Budite naročito oprezni kod promene smera vožnje i vodite računa da uvek dobro stojite, posebno na padinama.

–Postoji opasnost od povreda kod kosidbe u graničnim područjima. Košidba u blizini ivica, živih ograda ili strmih obronaka je opasna.

Prilikom kosidbe držite sigurnosno odstojanje.

–Prilikom kosidbe vlažne trave aparat može kliziti usled smanjenog prljanja za tlo, pa vi možete pasti.

Kosite samo kada je trava suha.

–Radite samo po dnevnom svetlu ili uz dobro veštačko osvetljenje.

Povreda

–Pridržavati se uvek sigurnosnog rastojanja u odnosu na alat koji rotira, koje određuje vodeća poluga.

–Radno područje operatera nalazi se za vreme rada iza vodeće poluge.

–Ruke ili noge nemojte nikada stavljati na ili ispod delova koji rotiraju..

–Zaustavite motor ako aparat mora da se nakrene i radi transporta preko površina koje nisu trava.

–Nemojte nikada podizati ili nositi aparat kada motor radi.

Prethodno izvući mrežni utikač iz utičnice.

–Isključite motor i izvucite mrežni utikač kada otpuštate uređaje za blokadu ili uklanjate začepljenja u kanalu za izbacivanje ili pre nego što proveravate, čistite, transportujete, podešavate kosačicu ili vršite radove na aparatu.

–Kada je skinut skupljač trave pokošeni materijal ili strana tela koji se izbacuju mogu povrediti vas ili nekog drugog.

Nemojte nikada prazniti skupljač trave dok motor radi.

Pritom isključiti aparat.

– Proveriti zemljište na kome ćete koristiti aparat i uklonite sve pred-mete koji mogu biti zahvaćeni i zavrtani.

–Nemojte koristiti aparat u lošim vremenskim uslovima, kao na primer u slučaju opasnosti od kiše ili nepogode.

–Ako alat za rezanje naide na neko strano telo ili ako aparat počne neobično da vibrira: odmah zaustaviti motor i izvucite mrežni utikač.

Pre daljeg rada aparat dati u specijalizovanu radionicu da se ispita o odnosu na oštećenja.

–Prilikom kosidbe srpom nemojte nikada stajati ispred otvora za izbacivanje trave.

Spoticanje

–Prilikom okretanja aparata možete se spotaknuti preko priključnog kabela i povrediti se.

Vodite kabl uvek tako da nikada ne može da dospe u područje gde hodate ili u područje rezanje.

–Vodite aparat samo u tempu hoda.



Pažnja

Štete na aparatu

–Kamenje, grane koje leže unaokolo ili slični predmeti mogu dovesti do šteta na aparatu i njegovom načinu funkcionisanja.

Uklonite čvrste predmete iz radnog područja. pre svake upotrebe.

–Radite samo sa aparatom u besprekornom stanju. Pre svakog rada izvršite vizuelnu kontrolu.

Kontrolišite naročito sigurnosne uređaje, električne upravljačke elemente, kablove koji provode struju i navoine spojeve da li su oštećeni i dali su dobro učvršćeni. Pre rada zamenite oštećene delove.



Radno vreme

Uvezi s radnim vremenom pridržavajte se se nacionalnih / komunalnih propisa (po potrebi raspitajte se kod vaših nadležnih organa).



Pozicioni podaci

Kod određivanja pozicije na aparatu (na pr. desno) polazimo

uvek u smeru rada aparata gledano od poluge upravljača.

1. Kačenje posude za prikupljanje trave

Slika 2

Podiči poklopac na otvoru za izbacivanje i okačiti posudu za prikupljanje trave.

2. Podešavanje visine rezanja



Pažnja

Visinu rezanja na neravnom terenu izabrati tako da nož za rezanje nikada ne dođe u kontakt sa tlom.

Slika 3

Visinu rezanje trave podesiti po želji. Mogućnost podešavanja (zavisno od modela) od oko 3 cm do maksimalno 9 cm.



Napomena

Kod aparata sa pojedinačnim podešavanjem točkova sve točkove podesiti na istu visinu.

Model A:

- Odvmuti točkove i dovesti ih u odgovarajuću visinski položaj.

Model B:

- Izvući spojnicu i fiksirati u željenom položaju.

Model C:

- Polugu za centralno podešavanje visine gurnuti unapred ili unazad fiksirati u željenom položaju.

Model D:

- Aktivirati utvrdivač i istovremeno povlačenjem ili pritiskom na ručicu / polugu podesti željenu visinu. Pri otpuštanju utvrdivača izabrano podešavanje se učvršćuje.

Model E:

- Točak povući unapred i učvrstiti u željenom položaju.

3. Priključni kabel

Slika 4

- Priključni kabel pričvrstiti na element za rasterećenje kabela od zatezanja.

- Priključni kabel najpre uključiti u kombinovani prekidač / utikač na aparatu, pa onda u utičnicu od 230 V.

4. Pokretanje motora



Opasnost

Ruke i noge držati podalje od mehanizma za rezanje.



Pažnja

- Aparat ne prevrtati prilikom startovanja.

- Prilikom pokušaju da se aparat pokrene u visokoj travi motor se može pregrijati i oštetiti.

Slika 5

- Aparat parkirati na ravnoj površini sa što kratkom i sa što manje trave.

- Stojeći iza aparata - pritisnuti i zadržati zaustavno dugme.

- Povući i zadržati osigurač, otpustiti zaustavno dugme. Motor i alat za rezanje rade. Možete početi sa radom.

5. Uključivanje /isključivanje pogona točkova

(samo kod aparata sa pogonom točkova)

Slika 9

Uključenje pogona točkova

 - Povući polugu zadržati je.

Isključivanje pogona točkova

 - Otpustiti polugu.

6. Zaustavljanje motora

- Otpustiti osigurač.

Motor i alat za rezanje se nakon kratkog vremena zaustavljaju.

7. Skidanje i pražnjenje skupljača trave

Slika 2

Ako pokošeni materijal osta da leži na tlu ili pokazivač nivoa punjenja (opcija, slika 10,) pokazuje da je korpa puna:

- Otpustiti osigurač i sačekati dok se motor ne zaustavi.

- Podići poklopac na izbacivaču i otključati skupljač trave.

- Isprazniti sadržaj.

8. Rad bez skupljača trave

Kada izvadite skupljač trave, poklopac na izbacivaču će se spustiti.

Kod rada bez skupljača trave pokošeni materijal se izbacuje izbacuje direktno dole.

9. Ugradnja pribora za seckanje

(samo za aparate s priborom za sjeckanje i prekrivanje / po izboru).

Aparati sa izbacivanjem pozadi:
Slika 7A

- Podići poklopac na izbacivaču.

- Skinuti skupljač trave.

- Umetnuti klin za sjeckanje (u zavisnosti od modelu).

- Spustiti poklopac na izbacivaču.



Napomena

Kod modela sa integrisanom funkcijom seckanja trave nije potreban poseban klin za seckanje - ovu funkciju preuzima specijalno oblikovan poklopac sa stražnje strane (Slika 7B).

Aparati sa bočnim izbacivanjem:

- Ukloniti bočni izbacivač - odbojnik / zatvarač uređaja za seckanje se automatski zatvara (Slika 8A).

10. Preuredjenje aparata na bočno izbacivanje

(zavisno od izvedbe)

- Ako postoji:

Skinuti posudu za prikupljanje trave i spustiti poklopac uređaja za izbacivanje pozadi.

- Podići odbojnik / zatvarač uređaja za seckanje trave i montirati uređaj za bočno izbacivanje (Slika 8B).

11. Pro završetku rada

- Isprazniti skupljač trave.

- Izvući mrežni utikač na utičnici i na aparatu.

- Ostaviti motor da se ohladi (oko 30 minuta), pre čišćenja, održavanja, odlaganja ili stavljanja van upotrebe aparata.

Saveti na negu travnjaka

Kosidba

Vaš travnjak se sastoji od različitih vrsta trave. Ako često

kosite, pospešuje se rast trave koje formiraju jak korenov sistem i čvrst travnati pokrivač.

Ako retko kosite, jače se razvijaju trave koje visoko rastu i ostale divlje korovske biljke (na pr. detelina, krasuljak).

Normalna visina travnjaka iznosi ca. 4-5 cm. Treba kositi samo 1/3 od ukupne visine, dakle sa 7-8 cm rezati na normalnu visinu.

Travnjak pa mogućstvom ne treba rezati kraće od 4 cm, inače se u slučaju suše oštećuje travnati pokrivač. Visoko izraslu travu (na pr. posle godišnjeg odmora) etapno kositi na normalnu visinu. Prilikom kosidbe putanje rezanja treba uvek malo da se preklapaju.

Prekrivanje (s priborom)

Trava se prilikom kosidbe reže na male komadiće (ca. 1 cm) i ostaje da leži. U travnjaku se zadržava mnogo hranljivih materija.

Za optimalan rezultat travnjak se uvek kratko reže, vidi takodje i odjeljak „Kosidba”.

Kod seckanja trave radi prekrivanja pridržavati se sledećih uputstava:

– Ne kositi mokru travu.

– Nikada ne pokositi više od 2 cm od ukupne dužine trave.

– Polako voziti.

– Mehanizam za rezanje redovno čistiti.

Transportovanje



Opasnost

Pre transporta na ili u vozili: Isključiti motor u ukloniti priključni kabel.

Motor ostaviti da se ohladi (oko 30 minuta).

Prilikom transporta na ili u nekom vozilu dobro osigurajte aparat od nenamernog klizanja.

Pre podizanja ili nošenja aparata izvući mrežni utikač. Da bi se aparat kretao preko površina, kao npr. pešačke staze ili ulazi u dvorišta, prethodno zaustaviti motor.



Pažnja

Kabel nemojte uglaviti između motora i kombinovanog prekidača / utikača ili prignječiti.

Slika 6

- Radi lakšeg smeštaja možete sklopiti polugu upravljajuća.

Održavanje / čišćenje



Opasnost

Radi zaštite od povreda pre svih radova na ovom aparatu

- zaustaviti motor,
- sačekati dok svi pokretni delovi potpuno ne zaustave,
- izvući mrežni utikač,
- ostaviti motor da se ohladi (oko 30 minuta).

Održavanje



Opasnost

Radi zaštite od ozljeda mehanizmom za rezanje dati da se svi radovi, kao što su zamena ili oštrenje noža za rezanje, prepustili specijalizovanoj radionici (potreban specijalni alati).

Pre svakog rada

- Proverite priključni kablove.
- Proveriti navonje spojeve da li su dobro učvršćeni.
- Proveriti sigurnosne uredjaje.
- Provjeriti aparat - vidi odjeljak „Pre rada sa aparatom”.

Proveriti tačku uključivanja spojnice:

(samo kod aparata sa pogonom točkova)

–Sa upaljenim motorom i isključenim pogonom točkova aparat se ne sme kretati unapred.

–Sa upaljenim motorom i uključenim pogonom točkova aparat se treba da se kreće unapred.

- Po potrebi tačku dodira profila zubaca podesiti rečkastim točkićem / navrtkom za podešavanje na poluzi za pogon točkova ili Boudenovom užetu.

Jedanput u toku sezone

- Podmažite zglobne tačke i obrtne opruge na poklopcu izbacivača.

- Na kraju sezone dajte aparat u specijaliziranu radionicu na kontrolu i održavanje.

Čišćenje



Pažnja

– Aparat ne prskati vodom, jer se inače mogu oštetiti električni delove.

– Čistite aparat nakon svakog rada. Neočišćen aparat dovodi do oštećenja materijala i funkcije.

Čišćenje posude za prikupljanje trave

Najjednostavnije je čišćenje odmah nakon kosidbe.

- Skinuti i isprazniti skupljač trave.

- Skupljač trave se može očistiti snažnim mlazom vode (baštensko crevo).

- Pre sledeće upotrebe skupljač trave temeljito osušiti.

Čišćenje kosačice za travu



Opasnost

Prilikom rada na mehanizmu za rezanje možete se povrediti. Da biste se zaštiliti, nosite radne rukavice.

Čistite aparat po mogućetvu uvek direktno nakon kosidbe.

- Aparat nakrenuti na bok.

- Prostor u kome je smješten alat za rezanje i poklopac na izbacivaču čistiti četkom, meticom ili krpom.

- Aparat postaviti na točkove i ukloniti sve vidljive ostatke trave i nečistoće.

Stavljanje van uporabe



Pažnja

Materijalne štete na aparatu
Čuvajte aparat (sa ohlađenim motorom) samo u čistim i suhim prostorijama. Kod dužeg skladištenja, na pr. zimi, aparat svakako zaštitite od rdje.

Po završetku sezone ili ako se aparat ne koristi duže od mesec dana,

- Očistiti aparat i posudu za prikupljanje trave.

- Radi zaštite od rdje sve metalne delove obrisati nauljenom krpom (ulje koje ne sadrži smole) ili poprskati uljem u spreju.

Garancija

U svakoj zemlji važe garantne odredbe koje je izdala naša kompanija ili uvoznik. Smetnje na vašem aparatu u okviru garantne obaveze otklanjamo besplatno, ukoliko je njihov uzrok greška u materijalu ili proizvodna greška. U slučaju koji podleže garanciji obratite se vašem trgovcu ili najbližem predstavništvu.

Prepoznavanje i otklanjanje smetnji

Smetnje u radu vaše kosačice za travu često imaju jednostavne uzroke, koje treba da prepoznate i da delimično umete sami da ih otkloniti. U slučaju nedoumice rado će vam pomoći vaš specijalizovani trgovac.

Problem	Mogući uzrok (uzroci)	Pomoć
Motor se ne pokreće	Priključni kabel nije priključen ili je e kvaru	Provjeriti kabel, priključiti ga; po potrebi zameniti ili dati stručnjaku da ga popravi
	Kućni osigurač preopterećen	Uključiti osigurač, koristiti eventualno kućni priključak s jačom zaštitom ili pozvati stručnjaku da ga instalira
	Kombinovani prekidač /utikač u kvaru	Dati specijalizovanu radionicu da se popravi
Motor bruji, ali ne radi	Kosačica stoji u i visokoj travi	Postaviti kosačicu na površinu sa nižom travom
	Blokiran nož	Izvući mrežni utikač, otkloniti blokadu
Motor se iznenada gasi	Utikač se razlabavio	Proveriti kabel, utvrditi da li je okačen u element za rasterećenje od zate-zanja, ponovo umetnuti utikač
	Zaštita od preopterećenja se isključila (zavisno od modela)	Izvući mrežni utikač, otkloniti začepljenje u otvoru za izbacivanje, sačekati oko 30 minuta, ponovo uključiti
Neobični šumovi (zveckanje, kloparanje, lupkanje)	Zavrtnji, navrtke ili drugi elementi za učvršćenje neučvršćeni	Učvrstiti elemente, ako šumovi ostanu: potražiti specijaliziranu radionicu
Jake vibracije	Oštećena osovina noža ili neispravan nož za rezanje	Aparat odmah isključiti. Neispravne delove dati u specijalizovanu radionicu da se zamene
Pogon točkova ne funkcioniše	Neispravan klinasti kaiš odn. prenosnik	Dati u specijalizovanu radionicu da se oštećeni delovi zamene
Nečist rez ili opada broj obrtaja	Trava suviše	Podesiti na veću visinu rezanja, po potrebi dva puta pokositi
Trava ostaje da leži ili se posuda za prikupljanje trave ne puni	Trava suviše visoka	Pustiti da se travnjak osuši
	Uredjaj za izbacivanje začepljen	Izvući mrežni utikač, otkloniti začepljenje
	Nož tup	Dati u specijalizovanu radionicu da se nož zamene ili naknadno naoštiri
	Posuda za prikupljanje trave puna	Isključiti kosačicu, isprazniti posudu za prikupljanje trave
	Posuda za prikupljanje trave zaprljana	Zaustaviti kosačicu, očistiti proreze za vazduh u posudi za prikupljanje trave

Pregled sadržaja

Za Vašu sigurnost	1
Montirati stroj	2
Opsluživanje	2
Savjeti za njegu travnjaka	4
Prenošenje	4
Održavanje/Čišćenje	4
Isključivanje stroja	5
Garancija	5
Prepoznavanje i otklanjanje smetnji	6

Podaci na pločici s oznakom tipa

Ovi podaci su veoma važni za kasniju identifikaciju radi narudžbe pricuvnih dijelova za strojeve te za servisnu službu. Pločicu s oznakom tipa ćete naći u blizini motora.

Sve podatke sa ove tipske tablice unesite u sljedeće polje.

Ove i ostale podatke u vezi sa aparatom naći ćete na posebnoj Izjavi o suglasnosti sa EU, koja je sastavni dio ove upute za rad.

Slikovni prikazi

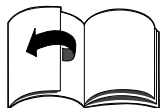

Rasklopiti stranice sa slikama na početku upute za opsluživanje.

U ovoj uputi za uporabu opisani su različiti modeli.

Grafički prikazi se u pojedinostima mogu razlikovati od kupljenog aparata.

Za Vašu sigurnost

Aparat koristite pravilno

Ovaj aparat je namijenjen isključivo

- za uporabu sukladno opisima i sigurnosnim uputama navedenim u ovoj uputi za opsluživanje;

- za košnju travnih površina u vrtu uz kuću ili u vrtu u kojem se provodi slobodno vrijeme.

Svaka druga uporaba nepropisna je. Nepropisna uporaba imat će za poslje-dicu neuvažavanje jamstva kao i odri-canje svake odgovornosti od strane

proizvodjača. Korisnik garantira za sve štete na trećim osobama i njihovom vlasništvu.

Svojevoljne izmjene na ovom aparatu isključuju garanciju proizvođača glede štete koje bi otuda proizašle.

Pridržavanje sigurnosnih uputa i uputa za opsluživanje

Kao korisnik ovog aparata pažljivo pročitajte ovu uputu za rad prije prve uporabe. Postupajte po njoj te je sačuvajte za kasniju uporabu. Ne dozvolite nikada djeci ili drugim osobama, koje ne poznaju ovu uputu za opsluživanje, da koriste aparat. U slučaju promjene vlasnika, zajedno sa aparatom prosljedite i ovu uputu za opsluživanje.

Opće sigurnosne upute

U ovom odjelu naći ćete opće sigurnosne upute. Upozorenja, koja se odnose posebice na pojedine dijelove aparata, funkcije ili djelatnosti, naći ćete na odgovarajućem mjestu u ovoj uputi.

Prije rada sa aparatom

Osobe koje koriste stroj ne smiju stajati pod utjecajem opojnih sred-stava, kao što su primjerice alkohol, droge ili lijekovi.

Osobe ispod 16 godina ne smiju upravljati aparatom - minimalnu starost korisnika mogu odredjivati mjesne odredbe.

Ovaj aparat nije namijenjen za to da ga rabe osobe (uljučujući djecu) s ograni-čenim tjelesnim, čulnim ili duhovnim sposobnostima ili s nedostatnim iskustvom i/ili znanjem, osim ako su pod nadzorom osobe zadužene za njihovu sigurnost ili su od nje dobile upute kako valja rabiti aparat.

Djeca trebaju biti pod nadzorom da bi se osiguralo da se neće igrati s aparatom.

Čišćenje ili održavanje uređaja djeca mogu vršiti isključivo uz nadzor.

Prije početka rada upoznajte se sa svim uređajima i komandnim elemen-tima kao i sa njihovom funkcijom.

Rabite vani samo za to dopuštene te odgovarajuće označene priključne kablove, npr. H07RN - F3 x 1,5 mm² (maks. 50).

Spojni dijelovi priključnikablova moraju biti zaštićeni od prskanja vode te moraju biti od gume ili prevučeni gumom.

Provjerite prije svake uporabe, jesu li priključni kablovi oštećeni, izlomljeni ili zamršeni.

Pri tome isključite aparata i izvucite mrežni utikač. Rabite samo priključne kablove, koji su u besprijekornome stanju.

Prije uporabe provjerite

- je li funkcioniра uređaj za prikupljanje trave i je li se poklopac na otvoru za izbacivanje dobro zatvara. Oštećene, istrošene ili nedostajuće dijelove hitno zamijeniti.

- jesu li alati za rezanje, osovница za pričvrščivanje te cijela rezna jedinica istrošeni ili oštećeni. Istrošene ili oštećene dijelove dati u specijaliziranu radionicu da se u cijelosti zamijene kako bi se izbjegla neuravnoteženost.

- je li kabel između motora i kombi-nacije sklopka/utikač oštećen. Oštećeni kabel hitno dati u stručnu radionu da se zamijeni.

Reserve dijelovi i pribor moraju odgo-vorati strogo definiranim standardima proizvođača.

Stoga rabite isključivo originalne rezervne dijelove i originalan pribor ili pak rezervne dijelove i pribor koje je proizvođač odobrio. Dati da se popravke provode isključivo u specijaliziranoj radioni.

Za vrijeme rada sa aparatom

Tijekom rada sa aparatom ili na njemu morate nositi odgovarajuću radnu odjeću, kao na primjer:

- sigurnosne cipele,
- duge hlače,
- odjeću usko pripijenu uz tijelo,
- zaštitne naočale.

Koristite aparat samo u takvom tehničkom stanju koje je proizvođač propisao i kako je dopremljen.

Prije svih radova na ovom aparatu

Radi zaštite od ozljeda prije svih radova (npr. radovi na održavanju i namještanju) na ovome aparatu

- zaustaviti motor,
- pričekati dok svi pokretni dijelovi ne dodju stanje potpunog mirovanja,
- izvući mrežni utikač,
- motor ostaviti da se ohladi (oko 30 minuta).

Nakom rada sa aparatom

Uvijek prije nego napustite aparat izvucite mrežni utikač.

Sigurnosni uređaji

Slika 1



Opasnost

Nikada ne koristite aparat sa oštećenim ili nepostavljenim sigurnosnim uređajima.

Osigurač (1)

Osigurač služi za vašu sigurnost da bi se motor i mehanizam za rezanje u slučaju nužde odmah zaustavili. Ne smije se pokušavati zaobići njegovu funkciju!

Poklopac na uređaju za izbacivanje (2) ili odbojnik (3)

Poklopac na otvoru za izbacivanje/ odbojnik vas štiti od ozljeda od mehanizma za rezanje ili zakovitlanih čvrstih predmeta. Aparat se smije koristiti samo sa poklopcem na otvoru za izbacivanje ili odbojnikom.

Simboli na aparatu

Na aparatu se nalaze razni simboli kao naljepnice. Evo objašnjenja simbola:

	Pozor! Prije stavljanja u rad pročitati uputu za uporabu!
	Treće osobe udaljiti iz područja opasnosti!

	Budite oprezni s oštrim noževima. Noževi se nastavljaju vrtjeti nakon isključivanja motora. Prije radova na alatima za rezanje izvući mrežni utikač! Prste i noge držati podalje od alata za rezanje! Prijenamještanja ili čišćenja aparata ili prije ispitivanja, je li priključni kabel uvijen ili oštećen, isključiti aparat te izvući mrežni utikač. Priključni kabel udaljiti od alata.
	Priključni vod držati na sigurnoj udaljenosti od alata za rezanje!
	Ruke i/ili noge nikada ne dovoditi u blizinu rotirajućih dijelova.
	Appliance classes Class II Dvostruka izolacija

Održavajte ove simbole na aparatu uvijek u besprijetnom stanju.

Simboli u uputi za rad

U ovoj uputi za rad koriste se simboli koji ukazuju na opasnost ili označavaju važne napomene. Evo objašnjenja simbola:



Opasnost

Ukazuje vam se na opasnosti koje su u vezi sa opisanom djelatnošću i kod kojih postoji opasnost po ljude.



Pozor

Ukazuje vam se na opasnosti koje su u vezi sa opisanom djelatnošću i koje mogu dovesti do oštećenja na aparatu.



Uputa

Označava važne obavijesti i savjete za uporabu.

Uputa za otklanjanje na otpad

Postojeće ostatke ambalaže, stare aparate itd. otkloniti na otpad sukladno mjesnim propisima.



Stari električni aparati su vrijedne stvari, oni stoga ne spadaju u kućno smeće!

Stoga vas molimo da nam vašim aktivnim doprinosom pomognete u čuvanju resursa i u zaštiti okoliša te da ovaj aparat predate na uređenim mjestima za povraćaj - ako postoje.

Montirati stroj

U priloženom listu slikovno Vam predočujemo kako Vaš stroj možete jednostavno montirati i pripremiti za uporabu.

Opsluživanje



Opasnost strujni udar

–Rabite na vašoj mrežnoj utičnici osobnu zaštitnu sklopki (= zaštitna nadstrujna sklopka s odidnom strujom najviše 30 mA). –Ako pri košnji oštetite kabel, možete se naći u životnoj opasnosti, odnosno u opasnosti od ozljeđivanja. Udaljite se polagano malim koracima od aparata Izvucite utikač iz utičnice. Obratite pozornost da tijekom košnje priključni kabel nikada ne dospije u područje rezanje.

Nezgoda

– Osobe, osobito djeca ili životinje ne smiju prilikom kosidbe nikada biti u blizini stroja. Opasnost od ozljeđe zakovitlanim kamenjem ili drugim predmetima.

Pad

–Vodite stroj samo u tempu hoda. –Budite osobito oprezni kada kosite unatrag te vučete aparat k sebi. –Pri košnji na strmim padinama aparat se može prevnuti te se možete ozlijediti. Kosite popreko u odnosu na padinu, nikada uzbrdo i nizbrdo. Ne kosite na padinama s nagibom većim od 20%. –Budite osobito oprezni pri promjeni smjera vožnje te pazite

da uvijek dobro stojite, osobito na padinama.

-Postoji opasnost od ozljede kod košnje u rubnim područjima. Košnja u blizini rubova, živica ili strmih obronaka je opasna. Prilikom kosidbe držite sigurnosno odstojanje.

-Pri košnji vlažne trave aparat može kliziti uslijed smanjenog prljanja za tlo te možete pasti.

Kosite samo kada je trava suha

-Radite samo pri dnevnoj svjetlosti ili uz dobru umjetnu rasvjetu.

Ozljeda

-Pridržavati se uvijek sigurnosnog odstojanja u odnosu na alat koji se okreće, a koje određuje vodeća poluga.

-Radno područje opsluživača se tijekom rada nalazi iza šipke za vodjenje.

- Ne stavljajte nikada ruke ili noge na ili ispod rotirajućih dijelova.

-Zaustavite motor kada morate okrenuti stroj, kao i kada ga transportirate preko površina koje nisu travnate.

-Nikada ne podižite niti nosite aparat sa upaljenim motorom. Prethodno izvucite mrežni utikač iz utičnice.

-Isključite motor i izvucite mrežni utikač prije nego što otkočite blokiranje ili uklanjate začepjenja u kanalu za izbacivanje ili prije nego što provjeravate, čistite, transportirate, postavljate ili nešto radite s nožem za košenje trave.

-Pri skidanju posude za prikupljanje trave može vas ili nekog drugog ozlijediti uskovitlani pokošeni materijal ili strana tijela.

Posudu za prikupljanje trave nikada ne prazniti sa upaljenim motorom. Za tu svhu isključiti stroj.

- Provjeriti zemljište na kojem ćete koristiti aparat te uklonite sve predmete koji mogu biti zahvaćeni i zakovitlani.

-Ne rabite aparat pri lošim vremenskim uvjetima, kao npr. u slučaju opasnosti od kiše ili nevremena.

-Ako alat za rezanje naidje na neko strano tijelo ili ako stroj počne neobično vibrirati: odmah zaustaviti motor i izvući mrežni

utikač. Prije početka rada odnesite uređaj na pregled u specijalizirane radionice, kako bi utvrdili eventualne štete.

-Pri košnji srpom nikada ne stajati ispred otvora za izbacivanje trave.

Spoticanje

-Pri okretanju aparata možete se spotaknuti preko priključnoga kabela te se ozlijediti.

Kabel uvijek postavljajte tako da nikada ne dospije u područje kamo hodate ili u područje gdje kosite.

-Vodite stroj samo u tempu hoda.



Pozor

Štete na aparatu

-Kamenje, grane koje leže unaokolo ili slični predmeti mogu dovesti do šteta na stroju te njegovu načinu funkcioniranja. Prije svake uporabe uklonite čvrste predmete iz radnog područja.

-Koristite aparat samo u besprijekornom stanju. Prije svakog korištenja poduzmite vizualno provjeru. Provjeravajte osobito sigurnosne uređaje, električne upravljačke elemente, kablove koji provode struju te vijčane spojeve jesu li oštećeni i jesu li dobro učvršćeni. Prije rada zamijenite oštećene dijelove.



Radno vrijeme

Tartsa be a megfelelő nemzeti/helyi előírásokat a használat idejére vonatkozóan (adott esetben érdeklődjön az illetékes hatóságnál).



Pozicioni podaci

Kod određivanja pozicije na stroju (primjerice lijevo, desno) polazimo uvijek u smjeru rada stroja gledano od poluge upravljača.

1. Kačenje posude za prikupljanje trave

Slika 2

Podiči poklopac na otvoru za izbacivanje i zakačiti posudu za prikupljanje trave.

2. Podešavanje visine rezanja



Pozor

Visinu rezanja na neravnom terenu birajte na način, da oštrica noža nikada ne dođe u dodir s tлом.

Slika 3

Namjestiti po želji visinu rezanja trave. Mogućnost namještanja (ovisno o modelu) od oko 3 cm do maksimalno 9 cm.



Uputa

Kod aparata sa pojedinačnim namještanjem kotača sve kotače namjestiti na istu visinu.

Model A:

-Kotače odvmuti i podesiti odgovarajuću visinu.

Model B:

-Izvući spojnicu i učvrstiti u željenom položaju.

Model C:

-Polugu uređaja za centralno vertikalno pomicanje gurnuti naprijed ili nazad i pozicionirati je u željenom položaju.

Model D:

-Pokrenuti zaviranje i istodobno povlačenjem ili pritiskom na ručku / polugu podesti željenu visinu. Pri oslobađanju zavora podešeni položaj sjest će u svoje ležište.

Model E:

-Kotač povući prema naprijed i smjestiti ga u željeni položaj..

3. Priključni kabel

Slika 4

-Priključni kabel pričvrstiti na hodnu razrješnicu kabela.

-Priključni kabel najprije utaknuti u kombinaciju sklopka / utikač na aparatu te potom u utičnicu od 230 V.

4. Pokretanje motora



Opasnost

Ruke i noge držati dalje od mehanizma za rezanje.



Pozor

-Aparat ne nakretati pri pokretanju.

-Pri pokušaju da pokrenete stroj u visokoj travi motor se može pregrijati oštetiti.

Slika 5

-Aparat odložiti na ravnoj površini sa što je moguće kratkom ili sa malo trave.

-Stojeći iza stroja - pritisnuti zavorno dugme i čvrsto ga držati.
-Osigurač izvući i zadržati, pustiti zaporni gumb.

Motor i alat za rezanje rade.
Možete započeti s radom..

5. Uključenje /isključenje pogona kotača

(samo kod strojeva sa pogonom kotača)

Slika 9

Uključivanje zagona kotača

 - Povući polugu zadržati ju.

Isključivanje pogona kotača

 - Otpustiti polugu.

6. Zaustavljanje motora

- Otpustiti osigurač.

Motor i alat za rezanje se nakon kratkog vremena zaustavljaju..

7. Skidanje i pražnjenje skupljača trave

Slika 2

Ako pokošeni materijal

ostajeležati na tlu ili pokazivač razine punjenja (opcija, slika 1,) pokazuje da je košara puna:

-Popustiti osigurač i sačekati dok se motor ne zaustavi.

-Podići poklopac na otvoru za izbacivanje te otkačiti posudu za prikupljanje.

-Isprazniti sadržinu..

8. Rad bez posude za prikupljanje trave

Kada skinete posudu za prikupljanje trave, poklopac na otvoru za izbacivanje se spušta. Tijekom rada bez posude za prikupljanje trave pokošeni materijal se izbacuje izravno dolje.

9. Preuredjenje za sjeckanje trave radi prekrivanja

(samo za strojeve s priborom za sjeckanje / opcionalno).

Aparati sa izbacivanjem otraga:
Slika 7A

- Podići poklopac na otvoru za izbacivanje.

- Skinuti posudu za prikupljanje trave.

- Umetnuti klin za sjeckanje trave (ovisno o modelu).

- Spustiti poklopac na otvoru za izbacivanje.

Uputa

Kod modela sa integriranom funkcijom sjeckanja trave nije potreban zasebni klin za sjeckanje - ovu funkciju preuzima specijalno oblikovani poklopac sa zadnje strane (Slika B).

Aparati sa bočnim izbacivanjem:

- ukloniti bočni uređaj za izbacivanje - odbojnik / zatvarač uređaja za sjeckanje se automatski zatvara (Slika 8A).

10. Preuredjivanje aparata na bočno izbacivanje

(ovisno o izvedbi)

- Ako postoji:

Skinuti posudu za prikupljanje trave te spustiti poklopac uređaja za izbacivanje otraga.

- Podići odbojnik / zatvarač uređaja za sjeckanje trave te ugraditi uređaj za bočno izbacivanje (Slika 8B).

11. Nakon završetka rada

- Isprazniti posudu za prikupljanje trave.

- Mrežni utikač izvući iz utičnice i iz aparata.

- Ostavite da se motor ohladi (oko 30 minuta), prije nego aparat čistite, održavate, spremate ili odlažete na dulje vrijeme.

Savjeti na njegu travnjaka Košnja

Travnjak se sastoji od različitih vrsti trava. Kada često kosite, bolje rastu trave koje imaju jači korenov sustav i stvaraju čvrst busen.

Ako rijetko kosite, jače se razvijaju trave koje visoko rastu i ostale divlje korovne biljke (primjerice djetelina, krasuljak).

Normalna visina travnjaka iznosi ca. 4-5 cm. Treba kositi samo 1/3 od ukupne visine, dakle sa 7-8 cm rezati na normalnu visinu. Travnjak, ako je moguće, ne treba rezati kraće od 4 cm, inače se u slučaju suše oštećuje travnati pokrivač. Visoko izraslu travu (primjerice poslije godišnjeg

odmora) etapno kositi na normalnu visinu. Pri košnji se putanje rezanje trebaju uvijek malo preklapati.

Sjeckanje trave radi prekrivanja (sa priborom)

Trava se prilikom kosidbe reže na male komadiće (ca. 1 cm) i ostaje ležati. Travnjak zadržava mnogo hranljivih tvari. Za optimalan rezultat travnjak se uvijek kratko reže, vidjeti također i odjeljak „Košnja”.

Kod sjeckanja trave radi prekrivanja pridržavati se slijedećih uputa:

– Ne kositi mokru travu.

– Ne kositi više od 2 cm od ukupne duljine trave.

– Polako voziti.

– Mehanizam za rezanje redovito čistiti.

Prenošenje



Opasnost

Prije transporta ili na nekom prijevozu sredstvom: isključiti motor i ukloniti priključni kabel.

Motor ostaviti da se ohladi (oko 30 minuta).

Tijekom prenošenja na ili u nekom prometalu dobro osigurajte aparat od nenamjernog klizanja

Prije podizanja ili nošenja aparata izvući mrežni utikač. Da bi se aparat prenosilo preko površina, kao npr. pješački putevi ili ulazi u dvorišta, prethodno zaustaviti motor.



Pozor

Kabel između motora i kombinacije sklopka / utikač ne zaglaviti niti prelomiti.

Slika 6

- Radi lakšeg smještaja sklopiti polugu upravljača.

Održavanje / Čišćenje



Opasnost

Radi zaštite od ozljeda prije svih radova na aparatu

- zaustaviti motor,

- pričekati dok svi pokretni dijelovi ne dodju u stanje potpunog mirovanja,

- izvući mrežni utikač,

- motor ostaviti da se ohladi (oko 30 minuta).

Održavanje



Opasnost

Radi zaštite od ozljeda mehanizmom za rezanje dati da se svi radova, kao što je zamjena i naknadno oštrenje noža za rezanje, provode u specijaliziranoj radionici (potrebni specijalni alati).

Prije svakog rada

- Provjerite priključni kabel.
- Provjeriti da li su vijčani spojevi učvršćeni.
- Provjeriti sigurnosne uređaje.
- Provjeriti stroj - vidjeti odjeljak „Prije rada sa aparatom”.

Provjeriti tačku sprezanja zubaca spojnice:

(samo kod strojeva sa pogonom kotača)

–Sa upaljenim motorom i isključenim zagonom kotača aparat se ne smije kretati naprijed.

–Sa upaljenim motorom i uključenim zagonom kotača aparat se treba kretati naprijed.

Po potrebi zahvatnu točku namjestiti sjeckanim kotačem / maticom za namještanje na zagonskoj poluzi kotača ili Boudenovom užetu.

Jedanput u sezoni

- Podmažite zglobne dijelove i rota-cijsku oprugu na zaklopki izbacivača.

- Na kraju sezone dajte aparat u neku specijaliziranu radionici radi kontrole i održavanja.

Čišćenje



Pozor

- Aparat ne prskati vodom, budući da se inače može oštetiti električne dijelove.
- Čistite aparat nakon svakog rada. Neočišćeni aparat dovodi do materijalnih i funkcionalnih oštećenja.

Čišćenje posude za prikupljanje trave

Najjednostavnije je čišćenje izravno nakon košnje.

- Skinuti posudu za prikupljanje trave i isprazniti je.
- Posuda za prikupljanje trave se može očistiti snažnim mlazom vode (vratna gipka cijev).
- Prije slijedeće uporabe skupljač trave temeljito osušiti.

Čišćenje kosilice za travu



Opasnost

Tijekom radova na mehanizmu za rezanje se možete ozlijediti. Da biste se zaštitili, nosite radne rukavice.

Čistite aparat ako je moguće uvijek izravno nakon košnje.

- Stroj okrenuti na stranu,
- prostor u kome je smješten alat za rezanje te poklopac na

uredjaju za izbacivanje čistiti četkom, meticom ili krpom,

- stroj postaviti na kotače te ukloniti sve vidljive ostatke trave i nečistoće.

Stavljanje van uporabe



Pozor

Materijalne štete na aparatu
Čuvajte stroj (sa ohladjenim motorom) samo u čistim i suhim prostorijama.

Kod duljeg skladištenja, npr. zimi, zaštitite aparat od rdje.

Nakon završetka sezone ili ako se stroj ne koristi duže od mjesec dana.

- Očistiti aparat i posudu za prikupljanje trave.

- Radi zaštite od rdje sve metalne dijelove obrisati krpom namočenom u ulje (ulje koje ne sadrži smole) ili poprskati uljem iz boce s raspršivačem.

Garancija

U svakoj zemlji vrijede garantne odredbe koje je objavila naša tvrtka ili uvoznik. Smetnje na vašem aparatu u okviru garantne obveze otklanjamo besplatno, ukoliko je njihov uzrok greška u materijalu ili proizvodna greška.

U slučaju koji podliježe garanciji obratite se vašem prodavaču ili najbližem zastupstvu.

Prepoznavanje i otklanjanje smetnji

Smetnje u radu vaše kosilice za travu često imaju jednostavne uzroke, koje valja prepoznati i koje djelomično možete sami otkloniti. U slučaju nedoumice rado će vam pomoći vaš specijalizirani prodavač.

Problem	Mogući uzrok (uzroci)	Pomoć
Motor se ne pokreće.	Priključni kabel nije priključen ili je neispravan.	Kabel provjeriti, utaknuti, po potrebi zamijeniti ili dati stručnjaku da ga popravi.
	Kućni osigurač je preopterećen.	Uključiti osigurač, moguće koristiti kućni priključak s jačom zaštitom ili dati stručnjaku da ga instalira.
	Kombinacija sklopka /utikač neispravna.	Dati da se popravi u stručnoj radioni.
Motor zuji, ali ne radi.	Kosilica stoji u i visokoj travi.	Postaviti kosilicu na površinu s niskom travom.
	Zaglavjen nož.	Izvući mrežni utikač, otkloniti blokadu.
Motor se iznenada gasi.	Utikač se razlabavio.	Kabel provjeriti, osvjedočiti se da je ovješeno u element za rasterećenje kabela od zatezanja, utikač ponovno utaknuti.
	Zaštita od preopterećenja se isključila (ovisno o modelu).	Izvući mrežni utikač, ukloniti začepljenje u izbacivaču, pričekati oko 30 minuta, ponovno uključiti stroj.
Neobični šumovi (zveckanje, klopavanje, lupkanje).	Vijci, navrtke ili drugi dijelovi za pričvršćivanje su labavi.	Pričvrstiti dijelove, ako šumovi ostanu: potražiti specijaliziranu radionu.
Jake vibracije.	Oštećena osovina noža ili defektan rezni nož.	Aparat odmah isključiti. Neispravne dijelove dati da se zamijene u stručnoj radioni.
Zagon kotača ne funkcionira.	Defektno remenje klinova, odnosno rezni nož.	Dati u specijaliziranu radionu da se oštećeni dijelovi zamijene.
Nečist rez ili opada broj okretaja.	Trava previsoka.	Namjestiti veću visinu rezanja, po potrebi dva puta kositi.
Trava ostaje ležati ili se posuda za prikupljanje trave ne puni.	Trava prevlažna.	Pustiti da se travnjak prosuši.
	Uredjaj za izbacivanje začepljen.	Izvući mrežni utikač, ukloniti začepljenje.
	Nož tup.	Dati u specijaliziranu radionicu da se noževi zamijene ili naoštire.
	Posuda za prikupljanje trave puna.	Kosilicu isključiti, spremnik za hvatanje trave isprazniti.
	Posuda za prikupljanje trave zaprljana.	Kosilicu isključiti, zračne raspore u spremniku za hvatanje trave očistiti.

Съдържание

За Вашата безопасност	1
Сглобяване на уреда	3
Обслужване	3
Съвети за поддържане на тревните площи	5
Транспортиране	5
Почистване/Обслужване	5
Зазимяване	6
Гаранция	6
Установяване и отстраняване на повреди	6

Данни от типовата табелка

Тези данни са много важни за по-късната идентификация при поръчването на резервни части за уреда, както и за оторизирания специализиран сервиз. Типовата табелка можете да откриете в близост до двигателя. Всички данни от типовата табелка на вашия уред попълнете в следното поле.

Тези и други данни за уреда ще намерите в отделната книжка за СЕ-съответствие, която е неразделна част от това упътване.

Представяне в картини

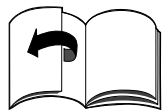

Разтворете страницата със снимките в началото на

упътването. В това упътване за експлоатация са описани различни модели. Графичните изображения могат в детайли да се различават от уреда, който сте закупили.

За Вашата безопасност

Използвайте уреда по предназначение!

Този уред е предназначен предимно:

– за използване в съответствие с изложените в това упътване за експлоатация описания и указания за безопасност;

– за косене на тревни площи в домашната градина и в парковете.

Всяко друго използване е нецелесъобразно.

Използването не по предназначение води до отпадане на гаранцията и освобождава производителя от всякаква отговорност. Ползвателят носи лична отговорност. Ползвателят носи лична отговорност за нанесените щети на трети лица и на тяхната собственост. Собственооръчно направени промени по уреда освобождават производителя от отговорност за настъпилите в следствие на това щети.

Спазвайте указанията за безопасност и за обслужване

Като ползвател на този уред, внимателно просетете преди пълното използване това упътване за експлоатация. Съобразявайте се с него и го пазете за по-нататъшна употреба. Никога не разрешавайте на деца и на други лица, които не са запознати с това упътване за експлоатация, да използват уреда. Разтворете страницата със снимките в началото на упътването.

Общи указания за безопасност

В този раздел ще намерите общи указания за безопасност. Предупредителни указания, които се отнасят до отделни части на уреда, функции или дейности, ще намерите на съответното място в това упътване.

Преди започване на работа с уреда

Лицата, които използват уреда, не трябва да са под влияние на упойващи вещества, като например алкохол, наркотици, медикаменти. Лица, които не са навършили 16 години, нямат право да обслужват уреда - минималната възраст на ползвателите може да се определи в съответствие с местните разпоредби.

Уредът не е предназначен да се използва от лица (включително деца) с намалени физически, сетивни или душевни способности или

такива с недостатъчен опит и/или знания, освен когато са наблюдавани от лице, което отговаря за тяхната сигурност, или са получили от вас указания, как да използват уреда.

Трябва да се наблюдават децата да не играят с уреда.

Почистването и потребителската поддръжка от деца да се извършва само при пряк надзор от възрастен.

Преди започване на работа добре се запознайте с всички механизми и обслужващи елементи, както и с техните функции.

На открито използвайте само предназначения за тази цел и обозначени по съответния начин кабели, например: H07RN - F3 x 1,5 mm² (максимум 50 m).

Свързващите компоненти на кабелите трябва да са водонепропускливи и трябва да са гумени или да са покрити с гума.

Преди всяко използване проверете, дали-кабелът не е повреден, напукан или зплетен.

За целта изключете уреда и извадете щепсела от контакта. Използвайте само кабели в безупречно състояние.

Преди използване проверете:

- дали приставката за събиране на тревата функционира и дали капакът затваря доъре. Повредените, износени или липсващи части трябва да се подменят незабавно.

- дали режещите инструменти, закрепващите болтове, както и цялото режещо устройство, не са изхабени или повредени. Изхабените или повредени части подменяйте само в комплект в специализиран сервиз, за да избегнете дебалансиране.

- дали кабелът между двигателя и електрическия ключ/щепсела е повреден. Повреденият кабел трябва да се подмени веднага в специализиран сервиз.

Резервните части и принадлежностите трябва да отговарят на изискванията, определени от производителя. Затова използвайте само оригинални резервни части и оригинални принадлежности или разрешени от производителя резервни части и части за принадлежности. Поправки извършвайте изключително и само в специализирани сервизи.

По време на работа с уреда

При работа със или върху уреда трябва да носите подходящо работно облекло, като например:

- предпазни ръкавици,
- дълги панталони,
- плътно прилепнало облекло,
- предпазни очила.

Използвайте уреда само в състояние, което отговаря на предписаното от производителя техническо състояние и в което е доставен от него.

Преди всякакъв вид работи по този уред

За предотвратяване на наранявания преди всякъв вид работи по уреда (например: работа по обслужването или настройване)

- иклучете двигателя,
 - изчакайте всички движещи се части да спрат да се движат,
 - извадете щепсала от контакта,
- оставете двигателя да изстине (около 30 минути).

След работа с уреда

Преди да напуснете уреда, изключете щепсала от контакта.

Предпазни механизми

Фиг. 1  **Опасност!**
Никога не използвайте уред с повредени или без монтирани предпазни механизми.

Защитна скоба (1)

Защитната скоба е предназначена за Вашата сигурност и има задачата веднега да спре двигателя и режещия механизъм в случай на опасност.

Не трябва да правите опити да изолирате нейната функция.

Предпазен капак (2) или предпазител (3)

Предпазният капак/предпазител Ви защитават от наранявания, които могат да бъдат причинени от режещия механизъм или от извърлени твърди предмети. Уредът може да се използва само с предпазен капак или с предпазител.

Символи, поставени на уреда

На уреда ще намерите различни етикети със символи. Следва и обяснението на символите:

	<p>Внимание! Преди пускане в действие прочетете упътването за експлоатация!</p>
	<p>Пазете други хора далеч от обсега на действие на уреда!</p>
	<p>Пазете се от остриеножове. Ножовете продължават да севъртят след изключването на двигателя.</p>
	<p>Преди работа с режещите инструменти извадете щепсела от контакта! Пазете пръстите и краката си далеч от режещите инструменти! Преди настройване или почистване на уреда и преди да проверите, дали кабелът е оплетен или наранен, изключете уреда и извадете щепсела от контакта. Пазете кабелите далеч от инструментите.</p>
	<p>Преди работа с режещите инструменти извадете щепсела от контакта! Пазете пръстите и краката си далеч от режещите инструменти! Преди настройване или почистване на уреда и преди да проверите, дали кабелът е оплетен или наранен, изключете уреда и извадете щепсела от контакта. Пазете кабелите далеч от инструментите.</p>
	<p>Дръжте захранващия кабел далече от режещите инструменти!</p>

	<p>Никога не доближайте ръцете и/или краката си до въртящите се части.</p>
	<p>Касификация на уреда класифицирана в клас номер II двойна изолация</p>

Поддържайте символите, поставени на уреда, винаги в състояние, в което да могат да бъдат прочетени.

Символи, използвани в това упътване

В това упътване са използвани символи, които ви обръщат внимание за възможни опасности или представляват важни указания. Следва и обяснението на символите:

 **Опасност!**
Обръща Ви се внимание за възможни опасности, които са свързани с описаните дейности и при които е възможно нараняването на хора.

 **Внимание!**
Обръща Ви се внимание за възможни опасности, които са свързани с описаните дейности при които е възможно увреждането на уреда.

 **Указание**
Обозначава важна информация и съвети за приложение.

Указания за извърждане

Излишните опаковки, старите уреди и т.н. изхвърляйте в съответствие с местните разпоредби.

	<p>Старите електроуреди са ценна суровина и затова не трябва да се изхвърлят на боклука!</p>
---	--

Затова разчитаме на Вас активно да ни подмогнете при опазването на ресурсите и защитата на околната среда и да предадете уреда в специализираните пунктове за връщане на стари уреди (ако има такива).

Сглобяване на уреда

В приложението под формата на картини Ви показваме, как с няколко действия да монтирате и да подготвите за работа уреда си.

Обслуживане

 **Опасност Токов удар**
– На електрическия контакт използвайте предпазен електрически ключ (=предпазен ключ за променлив ток с най-много 30 mA задействащ ток).
– Ако по време на косене прекъснете кабела, съществува опасност за живота и от нараняване. Отдалечавайте се бавно с малки крачки от уреда. Извадете щепсела от контакта. Внимавайте по времена косене, охраняващият кабел никога да не попада в обсега на косене.

Нещастен случай

– Хора, особено деца, и животни никога не трябва да стоят в близост до уреда по време на косене.
Съществува опасност от нараняване с изхвърлени камъни или други предмети.

Падане

– Карайте уреда само с нормално темпо.
– Бъдете особено внимателни, когато косите на заден ход и дърпате уреда към себе си.
– При косене върху стръмни терени уредът може да се преобърне и можете да се нараните. Косете винаги напречно на склона, никога в посока нагоре или надолу. Не косете върху стръмни терени с наклон по-голям от 20%.
– Бъдете изключително внимателни при промяна на посоката на движение и внимавайте винаги да сте стъпили стабилно, особено на склонове.
– Съществува опасност от нараняване при косене в гранични участъци. Косенето в близост до ръбове, храсти или стръмни склонове е опасно. При косене спазвайте

необходимото безопасно разстояние.

– При косене на мокра трева, уредът може да се подхлъзне поради малкото сцепление със земята и можете да паднете. Косете само когато тревата е суха.
– Работете само при дневна светлина или при много добро изкуствено осветление.

Наранявания

– Определеното от направляващите странични рамена безопасно разстояние до въртящите се инструменти трябва винаги да се спазва.
– Работното поле на обслужващия по време на работа се намира зад дръжката за управление.
– Никога не поставяйте ръце или крака до или под движещите се части.
– Спрете двигателя, когато уредът трябва да се наклони и при транспортирането му върху различни от ирева повърхности.
– Никога не повдигайте и не носете уреда с включен двигател. Преди това изключете щепсела от контакта.
– Изключете двигателя и изключете щепсела от контакта, когато трябва да отстраните блокиращи предмети или запушвания в изхвърлящия канал, или преди проверка, почистване, транспортиране, настройване или извършване на други работи по косачката за трева.
– При сваляне на приставката за събиране на трева можете да нараните себе си или други хора с изхвърляния окосен материал или чужди тела. Никога не изпразвайте приставката за събиране на трева, когато двигателят работи. За тази цел изключете уреда.
– Проверете терена, върху който ще се използва уреда, и отстранете всички предмети, които могат да бъдат повлечени и изхвърлени.
– Не използвайте уреда при лоши климатични условия,

като например опасност от дъжд или буря.

– Ако режещият механизъм се удари в чуждо тяло (например камък) или уредът започне да вибрира необичайно: веднага изключете двигателя и изключете щепсела от контакта. Преди последващо използване на уреда го проверете в специализиран сервиз за повреди.

– При използване на сърпове никога не заставайте перед отвора за изхвърляне на тревата.

Препъване

– При обръщане на уреда можете да се спънете в кабела и да се нараните. Дръжте кабела в такова положение, в което е невъзможно да попадне в обсега на косене и вървене.
– Карайте уреда само с нормално темпо.

Внимание **Повреди на уреда.**

– Камъните, разхвърляните клони или други подобни предмети могат да доведат до повреждане на уреда и нарушаване на функциите му. Преди всяко използване отстранявайте твърдите предмети от работната площ.
– Използвайте уреда само в безупречно състояние. Преди всяко използване направете оглед. Изключително внимателно проверявайте предпазните съоръжения, електрическите обслужващи елементи, електрическите кабели и крепежните елементи за повреди и дали са захванати неподвижно. Преди използване подменете повредените части.

Часове за работа

Спазвайте националните/комуналните предписания относно часовете за работа (при необходимост се осведомете от съответната институция).

Указания за посоките

За указанията за посоките (например ляво/дясно) изхождаме винаги

от дръжката за управление в посока - посоката на движение на уреда.

1. Окачване на приставката за събиране на трева

Фиг. 2

- Повдигнете капака и окачете приставката за събиране на трева.

2. Регулиране дължината на откосите



Внимание!

При неравни терени избирайте височината на косене така, че режещият нож никога да не влиза в контакт със земята.

Фиг. 3

Регулирайте по желание дължината на откосите. Възможност за регулиране (в зависимост от модела) от около 3 cm до максимум 9 cm.



Указание

При уреди с регулиране на всяко колело регулирайте всички колела на еднаква височина.

Модел А:

- Развийте колелата и ги поставете на съответната височина.

Модел В:

- Изтиглете планката и я фиксирайте в желаното положение.

Модел С:

- Избутайте напред или назад лоста за централното регулиране на височината и го фиксирайте в желаното положение.

Модел D:

- Натиснете блокировката и едновременно с това чрез дърпане и натискане на дръжката/лоста регулирайте желаната височина.

При пускане на блокировката се застопорява избраното положение

Модел Е:

- Изтеглете колелото напред и го блокирайте в желаното положение.

3. Захранващ кабел

Фиг. 4

- Закачете захранващия кабел на поставката за кабела.

- Първо електрическия ключ/щепсела на уреда и след това към електрически контакт-230 V.

4. Включване на двигателя



Опасност!

Пазете ръцете и краката си далеч от режещия механизъм.



Внимание!

– При включване не накланяйте уреда.

– При опит да включите уреда във висока трева двигателят може да прегрее и да се повреди. Фиг. 5

- Паркирайте уреда на равна повърхност, по възможност покрита с ниска или с малко трева.

- Като застанете зад уреда - натиснете блокиращото копче и задръжте така.

- Изглете и задръжте предпазната дръжка, пуснете копчето за регулиране.

Двигателят и режещият механизъм работят. Можете да започнете работа.

5. Включване/изключване на предавката на колелата

(само за уреди с предавка на колелата) Фиг. 9

Включване на предавката на колелата

- Издърпайте и задръжте лоста. 

Изключване на предавката на колелата

- Пуснете лоста. 

6. Изключване на двигателя

- Пуснете защитната скоба. След кратко време двигателят и режещият механизъм спират.

7. Свалете и изпразните приставката за събиране на трева. Фиг. 2

Когато отрязаната трева остава да лежи на земята или индикатора за напълване на кошницата показва, че кошницата е пълна (опционално, фиг. 10):

- Пуснете предпазния лост и изчакайте двигателят да спре.

- Вдигнете капака и откачете приставката за събиране на трева.

- Изпразнете съдържението.

8. Работа без приставка за събиране на трева

След като свалите приставката за събиране на трева, капакът се затваря надолу. При работа без приставка за събиране на трева окосеният материал се изхвърля директно надолу.

9. Преоборудване за подрязване-торене

(само за уреди с принадлежности за култивиране на повърхностния слой на почвата/опционално).

Уреди със задно изхвърляне:

Фиг. 7A

- Видигнете капака.

- Свалете приставката за събиране на трева.

- Поставете косачния клин (в зависимост от модела).

- Спуснете капака.



Указание

- При уреди с вградена функция за подравняване няма отделен клин - тази функция се поема от специално оформена задна клапа (Фиг. 7B).

Уреди със странично изхвърляне:

- Свалете страничното изхвърляне защитната престилка/капакът се затваря автоматично (фиг. 8A).

10. Переоборудване на уредите за странично изхвърляне

(в зависимост от изпълнението)

- Когато има:

Свалете кошницата за събиране на тревата и пуснете клапата за задното изхвърляне.

- Влигнете предпазната престилка/ капака и монтирайте страничното изхвърляне (фиг. 8B).

11. След приключване на работа

- Изпразнете приставката за събиране на трева.

- Изключете щепсела отчeskия контакт.

- Оставете двигателя да изтине (около 30 минути), преди да почиствате, обслужвате, прибирате или зазимявате уреда.

Съвети за поддържане на тревните площи

Косене

Тревните площи са засети с различни видове трева. Ако косите често, тревата расте по-здрава, с по-здрави корени и образува гъста тревна покривка. Ако косите рядко, бързо се образуват високо растящи треви и други бурени (например детелина, «парички»).

Нормалната височина на една тревна покривка 4-5 см. Трябва да се коси само 1/3 от общата височина; следователно при 708 см окосете до нормалната височина. По възможност не косете тревните площи повече от 4 см, в противен случай при суша тревната покривка се разваля. Високо порасналата трева (например след отпуската Ви) окосете поетапно до достигане на нормалната височина. При косене винаги малко застъпвайте лентине не косене.

Подрязване-торене (оставяне на окосената трева за наторяване върху ливадата), (с принадлежности)

При косене тревата се нарязва на малки късчета (около 1 см) и остава да лежи на земята. Тревната площ запазва повече от хранителните си вещества. За оптимален резултат тревната площ трябва да се поддържа постоянно ниско окосена, виж също „Косене”. При подрязване спазвайте следните указания:

- Не косете мокра трева.
- Никога не косете повече от максимум 2 см от цялата дължина на тревата.
- Карайте бавно.
- Редовно почиствайте режещия механизъм.

Транспортиране

 **Опасност!** Преди транспортиране върху или във превозно средство: изключите двигателя и отстранете захранващия кабел. Оставете двигателя да изстине (около 30 минути).

При транспортиране на уреда във или върху транспортно средство, го подсигурете добре свержу изпадане.

Преди повдигане и носене на уреда издавадете щепсела от контакта. За да придвижите уреда по повърхности, като например алеи или пътни платна, предварително изключете двтгателя.



Внимание!

Не прегъвайте и не притискайте кабела между двигателя и електрическия ключ/щепсела на уреда. Фиг. 6 - За по-лесно прибиране можете да приберете дръжката за управление.

Почистване/ Обслужване



Опасност!

За защита от наранявания преди всякакви работи по този уред – изключете двигателя; – изчакайте всички движещи се части да спират да се движат; – извадете щепсела от контакта; – оставете двигателя да изстине (около 30 минути).

Обслужване



Опасност!

За защита от наранявания с режещия механизъм всички работи, като смяна или подостряне на режещия нож, трябва да се извършват в специализиран сервиз (необходими са специални инструменти).

Преди всяко използване

- Проверете захранващия кабел.
- Проверете добре ли са затегнати винтовите съединения.
- Проверете предпазните съоръжения.
- Проверете уреда - виж раздел «Преди работа с уреда».

Проверете точкати на

зацепване на предавката:

(само за уреди с предавка на колелата)
– При работещ двигател и изключено задвижване на колелата уредът не може да се движи наперед.

– При работещ двигател и включено задвижване на колелата уредът трябва да може да се движи напред.

- При необходимост регулирайте точката на зацепване с ролика за назъбване/ регулираща гайка или гъвкав вал.

Веднаж на воеки сезон

- Смажете шарнирните точки и въртящите пружини на изхвърлящия клапан.
- В края на сезона закарайте уреда за проверка и обслужване в специализиран сервиз.

Почистване



Внимание!

– Не пръскайте уреда с вода, защото могат да се повредят електрическите части.

– Почиствайте уреда след всяко използване. Непочистеният уред води до повреждане на материала и нарушаване на функциите.

Почистване на приставката за събиране на трева

Най-лесно става почистването венага след косене.

- Свалете и изпразнете приставката за събиране на трева.
- Приставката за събиране на трева може да се почисти със силна струя вода (градински маркуч).
- Преди следващото използване подсушете добре приставката за събиране на трева.

Почистване на косачката



Опасност!

При извършване на работи по режещия механизъм можете да се нараните. За своя защита носете предпазни работни ръкавици.

По възможност почиствайте уреда винаги непосредствено след косенето.

- Обърнете уреда настрана,
- почистете мястото на режещия механизъм с четка, метла или парцал.
- Поставете уреда на колелата и отстранете всички видими остатъци от трева и замърсявания.

Зазимяване



Внимание

Материални щети на уреда.

Прибирайте уреда (с изстиянал двигател) само в чисти и сухи помещения. При по-дълго съхраняване, например през зимата, защитете уреда срещу ръжда.

В края на сезона или когато уредът няма да бъде използван повече от месец:

- Почистете уреда и приставката за събиране на трева.

- Избършете всички метални части с напоена в масло (несъдържащо смола) кърпа или ги напръскайте с масло, за да ги предпазите от ръжда.

Гаранция

Във всяка държава са валидни издадените от нас, съответно от вносителя гаранции.

Отстраняваме повредите по вашия уред в рамките на гаранцията и доколкото причината е в използвания материал или в производствена грешка. В случай на повреда в рамките на гаранцията се обернете към продавача или към най-близкото официално представителство.

Установяване и отстраняване на повреди

Повредите при работата с уреда обикновено са предизвикани от причини, които са Ви добре извесни и които можете да отстраните сами. В случай на колебание се обърнете към специализиран сервиз.

Проблем	Възможна причина	Отстраняване
Двигателят не заплава.	Кабелът не е свързан или е повреден.	Проверете кабела, включете го или при необходимост го подменете или поправете при специалист.
	Предпазителят на електрическата инсталация на къщата е претоварен.	Включете предпазителя, евентуално използвайте или поръчайте специалист да инсталира подсилен проводник за инсталацията на къщата.
	Щепселът/електрическият контакт е повреден.	Поправете в специализиран сервиз.
Двигателят бръмчи, но не работи.	Ножът е застанал във висока трева.	Поставете косачката върху терен с по-ниска трева.
	Ножът се е разхлабил.	Извадете щепсела, отстранете блокиращите предмети.
Двигателят спира внезапно.	Щепселът се е разхлабил.	Проверете кабела, уверете се, че системата за отнемане напрежението на кабела е окачена, отново включете щепсела.
	Защитата от претоварване е изключила (в зависимост от модела).	Извадете щепсела от контакта, отстранете запушването в отвора, изчакайте около 30 минути, включете отново.
Необичайни шумове (дрънчане, трополене, тракане).	Болтовете, гайките или други закрепващи елементи са хлабави.	Затегнете частите, ако шумът продължава по търсете специализиран сервиз.
Силни вибрации.	Повреден ножов вал или дефектен режещ нож.	Веднага изключете уреда. Подменете повредените части в специализиран сервиз.
Задвижването на колелата не работи.	Дефектен клиновиден ремък, съответно предавка.	Подменете или подострете ножа в специализиран сервиз.
Откосът не е хубав или оборотите падат.	Тревата е прекалено висока.	Изберете по-голяма дължина на откосите, ако е необходимо окосете на два етапа.

Cuprins

Pentru siguranța dumneavoastră	1
Montarea aparatului	2
Mănuirea aparatului	2
Sfaturi practice pentru tratarea gazolului	4
Transportul aparatului	5
Lucrări de întreținere/ Curățarea aparatului	5
Depozitarea aparatului	5
Condiții de garanție	5
Îndrumar de depanare	6

Informații de pe plăcuța indicatoare

Aceste informații sunt foarte importante pentru o identificare ulterioară a aparatului în vederea comandării unor piese de rezervă sau a lucrărilor Service-ului. Plăcuța indicatoare se găsește în apropierea motorului.

Notați toate datele de pe plăcuța indicatoare în tabela următoare.

Aceste date și altele referitoare la utilaj le găsiți în declarația de conformitate separată, care constituie parte integrantă a acestei instrucțiuni de utilizare.

Reprezentări ilustrate

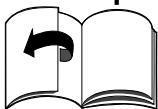

Deschideți paginile cu ilustrații de la începutul instrucțiunilor de utilizare. În această instrucțiune de utilizare sunt descrise diferite modele.

Reprezentările grafice se pot abate în detaliu de la aparatul dobândit.

Pentru siguranța dumneavoastră

Utilizarea corectă a mașinii de cosit

Mașina de cosit este destinată exclusiv utilizării

– în conformitate cu domeniile și su respectarea strictă a măsurilor de protecția muncii descrise în aceste instrucțiuni,

– la cosirea gazonului în curtea sau în grădina gospodăriei

dumneavoastră. Orice altă utilizare nu este conformă cu destinația. Utilizarea neconformă cu destinația are ca urmare anularea garanției și refuzul oricărei răspunderi din partea producătorului.

Beneficiarul este răspunzător pentru toate daunele provocate terților și proprietății acestora.

Producătorul nu-și asumă răspunderea pentru daune produse datorită unor modificări neautorizate la mașina de cosit.

Respectați instrucțiunile de protecție și de utilizare

În calitate de beneficiar, citiți cu atenție aceste instrucțiuni de utilizare înainte de luarea în exploatare a aparatului.

Respectați instrucțiunile și păstrați-le pentru o eventuală lectură ulterioară.

Nu permiteți niciodată copiilor sau persoanelor care nu au citit aceste instrucțiuni de utilizare să folosească acest aparat.

În cazul schimbării deținătorului aparatului, dați aceste instrucțiuni de utilizare mai departe împreună cu aparatul.

Instrucțiuni generale de protecție

În acest paragraf găsiți instrucțiuni generale de protecție.

Instrucțiuni speciale, care se referă la componentele și funcțiile individuale ale mașinii sau la domeniile de utilizare ale acesteia se găsesc în paragrafele corespunzătoare din aceste instrucțiuni de utilizare.

Înainte de începerea lucrului cu mașina de cosit

Persoanelor aflate sub influența unor substanțe narcotice, ca de ex. alcool, droguri sau medicamente, le este interzisă utilizarea mașinii de cosit.

Lucrul cu mașina de cosit este interzis persoanelor în vârstă sub 16 ani - legislația cu caracter local poate stabili vârsta minimă care permite utilizarea aparatului.

Acest aparat nu este destinat a fi folosit de către persoane (inclusiv copii) cu capacități fizice, senzoriale sau psihice limitate

sau fără experiență și/sau fără cunoștințe, în afară de cazul în care acestea sunt supravegheate de o persoană care răspunde de securitatea lor sau au primit de la aceasta indicații privind modul de folosire a aparatului. Curățarea și întreținerea utilajului de către copii trebuie să se efectueze numai cu supraveghere.

Copiii trebuie supravegheați, pentru a ne asigura, că nu se joacă cu aparatul.

Înainte de începerea lucrului, familiarizați-vă cu dotările și elementele de comandă ca și cu funcțiile mașinii de cosit.

În aer liber folosiți numai cabluri de racordare admise și marcate corespunzător, de ex. H07RN – F3 x 1.5 mm² (max. 50 m).

Părțile de legătură de la cablurile de racordare trebuie să fie protejate de stropii de apă și să fie din cauciuc sau învelite în cauciuc.

Verificați înainte de orice folosire, dacă nu cumva cablurile de racordare sunt deteriorate, fărâmicioase sau torsionate.

Pentru aceasta opriți aparatul și scoateți ștecherul din priză. Folosiți numai cabluri de racordare, care sunt într-o stare perfectă.

Înainte de a utiliza mașina de cosit, verificați,

– dacă suportul de retenție pentru iarbă funcționează și clapeta de evacuare se închide corect.

Piese deteriorate, uzate sau care lipsesc trebuie înlocuite, respectiv completate fără întârziere.

– dacă lamele coasei, bolțurile de fixare și întregul dispozitiv de tăiere este uzat sau deteriorat. Pentru a evita dezechilibrarea ansamblului piesele uzate sau deteriorate se vor înlocui de către ateliere de specialitate numai în set complet.

– dacă nu este deteriorat cablul între motor și combinația întrerupător/ștecher. Cablul deteriorat trebuie schimbat fără întârziere

într-un atelier de specialitate.

Piese de schimb și accesorii trebuie să corespundă cerințelor stabilite de producător.

Din această cauză folosiți numai piese de schimb originale și accesorii originale sau piesele de schimb și accesoriile admise de producător.

Reparațiile se vor efectua numai de către unități specializate.

În timpul lucrului cu aparatul

În timpul utilizării sau a efectuării unor lucrări la mașina de cosit, trebuie să purtați îmbrăcăminte adecvată, ca de exemplu:

- mănuși,
- pantaloni lungi,
- îmbrăcăminte strânsă pe corp,
- ochelari de protecție.

Utilizați aparatul numai în starea tehnică recomandată și livrată de către producătorul mașinii de cosit.

Înainte de efectuarea oricăror lucrări la acest aparat

Pentru protecția contra rănilor, înainte de orice lucrare (de ex. lucrări de întreținere și lucrări de instalare) la acest aparat

- opriți motorul,
- așteptați până când toate părțile mobile s-au oprit complet,
- scoateți ștecherul din priză,
- lăsați motorul să se răcească (aprox. 30 minute)

După terminarea lucrului Scoateți întotdeauna ștecherul din priză înainte de a părăsi aparatul.

Dispozitive de protecție

Figura 1

Pericol

Nu utilizați niciodată aparate cu dispozitive de protecție deteriorate sau dacă acestea nu sunt montate.

Mâner de protecție (1)

Mânerul de protecție este destinat siguranței dumneavoastră; el oprește imediat motorul și dispozitivul de tăiere în caz de urgență. Scoaterea din funcție a acestui dispozitiv este interzisă.

Clapeta de evacuare (2) sau tampon de ricoșeu (3)

Clapeta de evacuare (2)/tamponul de ricoșeu vă feresc

de accidentare prin dispozitivul de tăiere sau a obiectelor solide antrenate de acesta.

Mașina de cosit se va folosi numai cu clapeta de evacuare sau cu tamponul de ricoșeu montate.

Simboluri pe aparat

Pe aparat se află diverse simboluri.

În continuare explicațiile pentru aceste simboluri:

	<p>Atenție! Înainte de luarea în exploatare citiți instrucțiunile de utilizare!</p>
	<p>Feriți terțe persoane din raza de acțiune a aparatului!</p>
	<p>Acordați atenție lamelor ascuțite. Lamele continuă să se rotească după oprirea motorului. Înaintea lucrărilor la uneltele tăietoare scoateți ștecherul din priză! Feriți-vă mâinile și picioarele din raza de acțiune a dispozitivului de tăiere! Înainte de reglarea sau curățirea aparatului sau înainte de a verifica dacă este deteriorat sau încălzit cablul de racordare, opriți aparatul și scoateți ștecherul din priză.</p>
	<p>Țineți cablul de racordare la distanță uneltele tăietoare!</p>
	<p>Feriți-vă mâinile și picioarele din raza de acțiune a componentelor aflate în rotație.</p>
	<p>Appliance classes Class II izolație dublă</p>

Conservați aceste simboluri de pe aparat lizibile.

Simboluri în instrucțiunile de utilizare

În aceste instrucțiuni găsiți simboluri de avertizare sau care se referă la informații importante. În continuare explicațiile pentru aceste simboluri:

Pericol

Vă avertizează asupra unor pericole corelate cu lucrarea efectuată și care prezintă risc de accidentare.

Atenție!

Vă avertizează asupra unor pericole corelate cu lucrarea efectuată și care pot avea ca urmare deteriorarea aparatului.

Indicație

Marchează informații importante și sfaturi practice de utilizare.

Indicație de salubritate

Resturile de ambalaj aferente, aparatele vechi etc. se salubritatează în conformitate cu prescripțiile locale.

Aparatele vechi sunt materiale valoroase, din această cauză ele nu trebuie aruncate la gunoierul menajer!

Din această cauză noi vă rugăm să ne sprijiniți prin contribuția dvs. activă menajarea resurselor și la protecția mediului și să predați acest aparat la un loc amenajat pentru reprimire, dacă există.

Montarea aparatului

Pe pagina anexată vă arătăm sub formă de ilustrații, cum să vă montați aparatul și să-l faceți gata de funcționare în câțiva pași.

Mânuirea aparatului

 Pericol de electrocutare
*– Folosiți la priza dvs. un întrerupător de protecție a persoanelor (= întrerupător de protecție contra curenților vagabonzi cu un curent de declanșare de maximum 30 mA).
 – În cazul în care tăiați cablul în timpul cositului, există pericol de*

moarte sau de rănire. Îndepărtați-vă de aparat încet și cu pași mici. Scoateți ștecherul din priză.

Aveți grijă, ca în timpul cositului cablul de racordare să nu ajungă niciodată în zona de tăiere.

Pericol de accidentare

– Terțe persoane, copii sau animale mici se vor feri din raza de acțiune a aparatului.

Pericol de accidentare prin pietre sau alte obiecte antrenate de dispozitivul de tăiere.

Pericol de cădere

– Lucrați cu aparatul numai la pas.

– Fiți foarte precauți când cosiți mergând înapoi și trageți aparatul spre dumneavoastră.

- La cositul unor pante abrupte aparatul se poate răsturna iar dumneavoastră vă puteți accidenta.

Cosiți oblic pe pantă; nu lucrați niciodată pe pantă direct în sus sau în jos. Nu cosiți terenuri cu panta mai mare de 20%.

– Fiți deosebit de atenți la modificarea direcției de mers și aveți întotdeauna în vedere starea bună a aparatului, în special la terenuri în pantă.

- Există pericol de accidentare la cositul marginilor terenurilor. Cositul la marginea unor garduri vii sau unor pante abrupte este periculos. În timpul cositului păstrați o distanță corespunzătoare.

– La cositul ierbii ude aparatul poate aluneca iar dumneavoastră puteți cădea. Cosiți numai dacă iarba este uscată.

– Lucrați numai la lumina zilei sau dacă dispuneți de o iluminare artificială suficientă.

Pericol de rănire

– Distanța de protecție față de componentele aflate în rotație definită de lonjeroanele de direcție trebuie respectată permanent.

– În timpul funcționării zona de lucru a operatorului se găsește în spatele tijei de conducere.

– Nu vă apropiați din nici o direcție cu mâinile sau picioarele de piesele aflate în rotație.

– Opriti motorul, când aparatul trebuie să fie aplecat și

transportat peste alte suprafețe decât gazon.

– Nu ridicați și nu transportați niciodată aparatul cu motorul pornit. Scoateți în prealabil ștecherul din priză.

– Opriti motorul și trageți ștecherul din priză, când înlăturați blocaje sau astupări în canalul de evacuare sau înainte de a verifica, curăța, transporta, regal mașina de cosit iarba sau înainte de a executa lucrări la aceasta.

– La demontarea suportului de retenție vă puteți accidenta sau se pot accidenta terțe persoane datorită ierbii sau a unor corpuri solide antrenate. Nu goliți suportul niciodată cu motorul pornit. Pentru aceasta deconectați aparatul.

– Controlați terenul care urmează a fi cosit și îndepărtați toate obiectele care ar putea fi antrenate și aruncate de aparat.

– Nu folosiți aparatul în condiții climatice nefavorabile, ca de ex. pericol de ploaie sau furtună.

– Dacă este lovit un corp străin (de ex. o piatră) de mecanismul de tăiere sau în cazul în care aparatul începe să vibreze neobișnuit: opriti imediat motorul și scoateți ștecherul din priză.

Înainte de utilizarea în continuare lăsați aparatul să fie verificat la un atelier de specialitate, dacă nu prezintă defecțiuni.

– Nu vă plasați niciodată în fața aparatelor cu secerătoare.

Împiedicare

– La întoarcerea aparatului vă puteți împiedica de cablul de racordare și vă puteți răni.

Conduceți întotdeauna cablul în așa fel, încât să nu poată ajunge în zona de mers și de cosit.

- Lucrați cu aparatul numai la pas.

Atenție!

Deteriorări ale aparatului.

– Pietre, crengi sau alte obiecte asemănătoare risipite pe jos pot deteriora aparatul sau pot influența negativ funcționarea acestuia. Îndepărtați din zona de lucru toate obiectele solide.

– Lucrați cu aparatul numai dacă se află în stare tehnică ireproșabilă. Înainte de fiecare utilizare efectuați un control

vizual. Controlați în special dispozitivele de siguranță, elementele electrice de deservire, cablurile conducătoare de curent și legăturile prin șuruburi, dacă prezintă deficiențe și sunt fixe. Înainte de a începe lucrul, înlocuiți eventualele piese defecte.

Perioada de utilizare

Respectați orele de liniște stabilite pe plan național/local (dacă este cazul, informați-vă la administrația locală).

Orientarea

În cazul unor informații referitoare la o direcție (de ex. dreapta, stânga) ne orientăm întotdeauna după axa de la ghidon spre direcția de mers înainte.

1. Montarea suportului de retenție

Figura 2

• Ridicați clapeta de evacuare și fixați suportul de retenție pentru iarbă.

2. Reglarea înălțimii de tăiere

Atenție!

La terenul denivelat alegeți înălțimea de tăiere în așa fel, încât cuțitul să nu vină niciodată în contact cu solul.

Figura 3

Reglați înălțimea de tăiere a ierbii după dorință.

Posibilitate de reglare (în funcție de model) de la cca. 3 cm până la maximum 9 cm.

Indicație

La aparatele cu reglarea individuală a roților toate roțile vor fi reglate la aceeași înălțime.

Model A:

• Deșurubați roțile și reglați-le la înălțimea corespunzătoare.

Model B:

• Trageți de eclisă și zăvorâți-o în poziția dorită.

Model C:

• Mișcați maneta centrală pentru reglarea înălțimii înainte respectiv înapoi și zăvorâți-o.

Model D:

• Acționați blocarea și în același timp reglați înălțimea dorită prin

tragere sau apăsare pe mânerul/pârghia de prindere. La eliberarea blocării se fixează reglajul ales.

Model E:

- Trageți roata în față și fixați-o în poziția dorită.

3. Cablul de racordare

Figura 4

- Fixați cablul de racordare de descărcarea tracțiunii cablului.
- Întâi se introduce cablul de racordare în combinația întrerupător/ștecher și apoi într-o priză de 230 V.

4. Pornirea motorului

Pericol

Ferți-vă mâinile și picioarele din raza de acțiune a dispozitivului de tăiere.

Atenție

– Nu răsturnați aparatul la pornire.

– La încercarea de a porni aparatul în iarbă înaltă, motorul se poate supraîncălzi și deteriora.

Figura 5

- Plasați aparatul pe o suprafață netedă cu puțină sau fără iarbă.
- Stând în spatele aparatului – apăsați butonul de blocare și țineți-l apăsat.
- Trageți și țineți etrierul de siguranță, eliberați butonul de blocare.

Motorul și scula tăietoare funcționează.

Puteți începe lucrul.

5. Cuplarea/decuplarea mecanismului de antrenare

(numai la aparatele cu roți motrice)

Figura 9

Cuplarea mecanismului de antrenare

-  • Trageți de manetă și mențineți-o trasă.

Decuplarea mecanismului de antrenare

-  • Eliberați maneta.

6. Oprirea motorului

- Eliberați ghidonul.

Motorul și dispozitivul de tăiere se opresc după scurt timp.

7. Demontați și goliți suportul de retenție

Figura 2

Dacă rămâne iarbă cosită pe sol sau indicatorul nivelului de umplere (opțional, Figura 10) arată că s-a umplut coșul:

- Se dă drumul la etrierul de siguranță și se așteaptă până când motorul s-a oprit.
- Ridicați clapeta de evacuare și demontați suportul de retenție.
- Goliți-l de conținut.

8. Lucrul fără suport de retenție pentru iarbă

Dacă demontați suportul de retenție, clapeta de evacuare coboară în jos.

În cazul lucrului fără suport de retenție, iarbă cosită este aruncată direct în jos.

9. Montarea accesoriilor pentru mărunțit

(numai la aparatele cu accesorii de împrăștiere a ierbii/ opțional).

Aparate cu aruncare în spate:

Figura 7A

- Ridicați clapeta de evacuare.
- Demontați suportul de retenție pentru iarbă.
- Se montează până la împrăștiere (în funcție de model).
- Lăsați clapeta de evacuare în jos.

Indicație

Modelele cu funcție de împrăștiere integrată nu necesită o pană de împrăștiere separată - această funcție este preluată de o clapetă din spate special formată (Figura 7B).

Aparate cu aruncare laterală:

- Se îndepărtează aruncarea laterală – protecția de lovire/închiderea împrăștierii se închide automat (Figura 8A).

10. Echiparea aparatelor pentru aruncare laterală

(în funcție de execuție)

- Dacă există:
scoateți colectorul de iarbă și lăsați în jos clapeta de aruncare din spate.
- Se ridică protecția de lovire/închiderea împrăștierii și se montează evacuarea laterală (Fig. 8B).

11. După terminarea lucrului

- Goliți suportul de retenție.
- Trageți ștecherul din priză și din aparat.
- Lăsați motorul să se răcească (approx. 30 minute), înainte de a curăța, întreține, depozita sau scoate aparatul din funcțiune.

Sfaturi practice pentru tratarea gazonului

Cositul

Gazonul constă din diferite soiuri de iarbă. Dacă cosiți des, crește iarbă cu rădăcini puternice care formează un gazon dens. Dacă cosiți mai rar, cresc ierburi mai înalte și alte herbacee (ca de ex. trifoi, sau diverse flori). Înălțimea normală a unui gazon este de 4–5 cm. Cosirea ar trebui să se facă numai $\frac{1}{3}$ din înălțimea totală; deci se va tăia la 7–8 cm la înălțimea normală. Se recomandă să nu tăiați iarbă mai scurtă de 4 cm, în caz contrar gazonul se poate deteriora în timpul perioadelor de uscăciune. Iarbă înaltă (de ex. crescută în timpul concediului), se va cosi în etape până ajungeți la înălțimea normală.

La cosirea ierbii suprapuneți puțin benzile de tăiere.

Tocatul ierbii (cu accesoriile)

Iarbă cosită se mărunțește în bucăți mici (de cca. 1 cm) și rămâne pe gazon. Astfel gazonul poate refolosi substanțele nutritive. Pentru un rezultat optim, gazonul trebuie ținut permanent scurt; vezi paragraful "Cositul".

La tocatul ierbii respectați următoarele:

- Nu cosiți iarbă udă.
- Nu cosiți niciodată mai mult de 2 cm din lungimea totală a firelor de iarbă.
- Deplasați-vă cu viteză redusă.
- Curățați dispozitivul de tăiere la intervale regulate.

Transportul aparatului

Pericol

Înainte de transportul pe sau într-un autovehicul: opriți motorul și îndepărtați cablul de racordare.

Lăsați motorul să se răcească (aprox. 30 minute).

În cazul transportului aparatului pe sau într-un vehicul, asigurați-l ca să nu alunece.

Înainte de ridicarea sau purtarea aparatului scoateți ștecherul din priză. Pentru a deplasa aparatul peste suprafețe, ca de ex. poteci sau intrări în curte, opriți motorul în prealabil.

Atenție!

Nu prindeți sau îndoiiți cablul între motor și combinația întrerupător/ștecher.

Figura 6

• Pentru a ocupa mai puțin loc, puteți să rabatați ghidonul.

Lucrări de întreținere/Curățarea aparatului

Pericol

Pentru evitarea unor accidente, înainte de efectuarea tuturor lucrărilor la acest aparat – opriți motorul,

– așteptați până când toate părțile mobile s-au oprit complet,

– scoateți ștecherul din priză,

– lăsați motorul să se răcească (cca. 30 minute).

Lucrări de întreținere

Pericol

Pentru a evita accidentele datorită dispozitivului de tăiere, toate lucrările la acesta, cum ar fi înlocuirea sau ascuțirea cuțitelor, se vor efectua numai de către unități autorizate (sunt necesare scule speciale).

Înainte de fiecare utilizare

- Verificați cablul de racordare.
- Verificați dacă legăturile prin șuruburi sunt strânse.
- Verificați dispozitivele de siguranță.
- Verificați aparatul - vezi capitolul "Înainte de începerea lucrului cu mașina de cosit".

Controlați punctul de angrenare al ambreiajului:

(numai la aparatele cu roți motrice)

– Aparatul cu motorul pornit și dispozitivul de angrenare decuplat, nu are voie să se deplaseze înainte.

– Aparatul cu motorul pornit și dispozitivul de angrenare cuplat, trebuie să se deplaseze înainte.

• În caz de nevoie se reglează punctul de intervenție cu moleta/piulița de reglare de pe maneta acționării pe roată sau de pe cablul de tracțiune Bowden.

O dată pe sezon

• Ungeți punctele de articulație și arcul de rotire la clapeta de evacuare.

• La sfârșitul sezonului prezentați aparatul la o unitate autorizată spre a fi verificat și a se efectua lucrările de întreținere.

Curățarea aparatului

Atenție!

– Nu stropiți aparatul cu apă, deoarece părțile electrice se pot deteriora.

– Curățați aparatul după fiecare utilizare. Un aparat necurățat poate avea ca urmare defecte de material sau de funcționare.

Curățarea suportului de retenție

Cel mai simplu este să curățați suportul de retenție imediat după ce ați cosit.

• Demontați suportul de retenție pentru iarbă și goliți-l.

• Suportul de retenție se poate spăla sub un jet puternic de apă (cu furtunul de apă pentru grădină).

• Înainte de o nouă utilizare lăsați suportul de retenție să se usuce bine.

Curățarea cositoarei

Pericol

În timpul efectuării de lucrări la dispozitivul de tăiere vă puteți accidenta. Pentru a vă proteja, purtați mănuși de protecție.

Pe cât posibil, curățați aparatul imediat după ce ați cosit.

• Aplecați aparatul într-o parte.

• Curățați incinta de tăiere și clapeta de evacuare cu o perie, o măturice sau o cârpă.

• Așezați aparatul pe roți și îndepărtați toate resturile de iarbă și murdărie vizibile.

Depozitarea aparatului

Atenție!

Defecțiuni de material la aparat

Depozitați aparatul (cu motorul răcit) numai în încăperi curate și uscate.

În cazul unei depozitări mai îndelungate, de ex. pe timpul iernii, feriți aparatul de îngheț.

După sezonul de vară sau în cazul depozitării pe mai mult de o lună:

• Curățați aparatul și suportul de retenție pentru iarbă.

• Pentru a proteja aparatul contra ruginii, ștergeți piesele metalice cu o cârpă muiată în ulei (fără conținut de rășini) sau utilizați un spray cu ulei.

Condiții de garanție

În fiecare țară sunt valabile condițiile de garanție editate de societatea noastră sau de importator.

În timpul perioadei de garanție defectiunile datorate unui defect de material sau de fabricație se vor repara în mod gratuit.

În cazul producerii unei defectiuni care se încadrează în garanție, vă rugăm să vă adresați centrului de desfacere sau celei mai apropiate unități autorizate.

Îndrumar de depanare

Deseori defecțiunile cositoarei au cauze minore, pe care se recomandă să le cunoașteți și care parțial pot fi remediate de dumneavoastră. Dacă nu sunteți siguri, solicitați sprijinul centrului de desfacere.

Problema	Cauza posibilă/cauzele posibile	Ajutor
Motorul nu pornește.	Cablul de racordare nu este racordat sau este defect.	Verificați cablul, introduceți-l, iar dacă este nevoie înlocuiți-l sau dați-l la reparat la un specialist.
	Siguranța gospodăriei este supraîncărcată.	Porniți siguranța, eventual folosiți un record al casei cu o siguranță mai mare sau lăsați un specialist să instaleze siguranța.
	Combinăția întrerupător/ștecher este defectă.	Dați-o la reparat într-un atelier de specialitate.
Motorul face zgomot, dar nu pornește.	Cositoarea se află în iarbă înaltă.	Deplasați cositoarea pe o suprafață cu iarbă scurtă.
	Cuțitele sunt blocate.	Scoateți ștecherul din priză, înlăturați blocajul.
Motorul se oprește subit.	Ștecherul s-a slăbit.	Verificați cablul, asigurați-vă că descărcarea tracțiunii cablului este suspendată, introduceți din nou ștecherul.
	Protecția de suprasarcină s-a deconectat (în funcție de model).	Scoateți ștecherul din priză, înlăturați astuparea din evacuare, așteptați cca. 30 minute, conectați din nou.
Zgomote neobișnuite (cloncănit, zdrăngănit, clămpănit).	Șuruburi, piulițe sau alte elemente de fixare nu sunt bine strânse.	Fixați piesele, dacă rămân zgomote: vizitați atelierul de specialitate.
Vibrații puternice.	Arbore cu cuțite defect sau cuțit de tăiere defect.	Opriți imediat aparatul. Lăsați piesele defecte să fie schimbate în atelierul de specialitate.
Sistemul de antrenare a roților nu funcționează.	Cablul de transmisie sau angrenajul defect.	Solicitați înlocuirea pieselor deteriorate la o unitate specializată.
Tăietură necurată sau turația scade.	Iarba este prea înaltă.	Reglați o înălțime de tăiere mai mare; eventual cosiți de două ori.
Rămâne iarbă pe jos sau colectorul de iarbă nu se umple.	Iarba este prea umedă.	Lăsați gazonul să se usuce.
	Sistemul de evacuare este înfundat.	Scoateți ștecherul din priză, înlăturați astuparea.
	Cuțitele sunt tocite.	Solicitați schimbarea sau ascuțirea cuțitelor la o unitate specializată.
	Suportul de retenție este plin.	Opriți mașina de cosit, goliți suportul de retenție.
	Suportul de retenție este înfundat.	Opriți mașina de cosit, curățați fantele de aerisire în captatorul de iarbă.

Содржина

За Вашата безбедност	1
Монтирање на уредот	2
Ракување	3
Совети за неа на тревата	5
Транспорт	5
Оджување/Чистење	5
Ставање во мирување	5
Гаранција	6
Откривање и отстранување на пречките	6

Податоци на типската ознака

Овие податоци се многу важни за подоцнежна идентификација при нарачка на резервни делови за уредот и за сервисната служба. Типската ознака ќе ја најдете во близина на моторот. Внесете ги сите податоци од оваа типска ознака во следното поле.

Овие и другите податоци за уредот ќе ги најдете во посебната CE изјава за усогласеност што е составен дел од ова упатство за употреба.

Прикази со слика

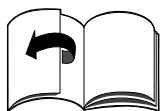

Отворите ги страниците со слики на почетокот на

упатството за ракување.

Во ова упатство за ракување се опишани различни модели. Графичките прикази може во детаљи да се разликуваат од набавениот уред.

За Ваша безбедност

Користете го уредот правилно

Овој уред е наменет исклучиво за:

- користење соодветно на описите и безбедносните совети наведени во ова упатство за работа;
- за косење на тревнати површини на куќната или хоби градината.

Секое друго користење кое што не е соодветно на

намената повлекува како последица губење на грацијата и одбивање на секаква отговорност од страна на производителот. Корисникот и лична отговорност. Ползвателот носи лична отговорност за нанесените щети на трети лица и на твхната сопственост.

Самоволните промени на уредот ја исклучуваат одговорноста на производителот за штетите што ќе произлезат од тоа.

Внимавајте на безбедносните совети и совети за какување

Како корисник на овој уред внимателно прочитајте го ова упатство за работа пред првото користење. Постапувајте според него и зачувајте го истото за подоцнежна користење. Никогаш не им дозволувајте на децата или на другите лица што не го познават ова упатство за работа да го користат уредот. При промена на сопственикот предајте го упатството за ракување заедно со уредот.

Општи безбедносни совети

Во ова поглавје ќе ги најдете општите безбедносни совети. Предупредувањата што посебно се однесуваат на одредени делови од уредот, функции или дејства ќе ги најдете на соодветното место во ова упатство.

Пред работа со уредот

Лицата што го користат уредот не смее да бидат под влијание на алкохол, дрога или лекови. Лицата под 16 години не смее да ракуваат со уредот - месните одредби можат да ја одредуваат минималната возраст на корисникот.

Овој уред не е наменет за ранкување од лица (вклучувајќи деца) со ограничени физички, сензорни или духовни способности или со недостаток на искуство и/или недостаток на знаење, освен во случај кога ги

надгледува лице што е задолжено за нивната безбедност или од него добиваат упатства за користење на уредот.

Децата треба да се надгледуваат заради сигурност дека нема да играат со уредот. Само со надзор на возрасен може децата да вршат чистење или корисничко одржување на уредот.

Пред започнувањето со работата запознајте ги сите механизми и делови за ракување, како и нивните функции.

На овторено користете само за тоа одобрен и соодветно означен приклучен кабел, на пр. H07RN - F 3 x 1,5 mm² (max. 50 m).

Спојните места на приклучните кабли мора да се заштитени од прскање од вода и да бидат од гума иди обложени со гума.

Перед секое користење проверете дали приклучните кабли се оштетени, скрутени или заплеткани.

Притоа исклучете го уредот и извлечете го мрежниот приклучок. Користете само приклучни кабли што се во беспрекорна состојба.

Пред користењето проверете:

- дали збирачот на трева функционира и дали поклопецот за исфрлување затвора правилно.

Оштетените, истошени или деловите што недостасуваат заменете ги итно.

- дали резните алати, клиновите за прицврстување и целата резна единица се истрошени или оштетени. Заменувајте ги истрошените или оштетени делови во стручен сервис само во чифт за да се избегне тресење.

- дали е оштетен кабелот меѓу моторот и комбинацијата прекинувач/приклучок.

Оштетениот кабел итно заменете го во стручен сервис. Резервните делови и приборот мораат да одговараат на барањата кои што се утврдени од производителот. Затоа, користете само оригинални резервни делови и

делови од прибор кои што се дозволени од производителот. Поправките вршете ги исклучиво во стручен сервис.

При работа со уредот

При работа со или на уредот мора да носите соодветна работна облека, како на пример:

- безбедносни ракавици,
- долги панталони,
- тесно припиена облека,
- заштитни очила.

Користете го уредот само во техничката состојба што е пропишана и испоричана од производителот.

Пред секое работање на овој уред

За заштита од повреди пред секое работање (на пр. одржување или дотерување врз овој уред:

- изгаснете го моторот,
- почекајте сите подвижни делови целосно да дојдат во мирување,
- откачете го мрежниот приклучок,
- оставете го моторот да се излади (околу 30 минути).

По работата со уредот

Пред заминувањето од уредот секогаш извлекувајте го кабелот за струја.

Безбедносни механизми

Слика 1



Опасност

Никогаш не го користете уредот со оштетени или без поставени безбедносни механизми.

Безбедносен лак (1)

Безбедносниот лак служи за Ваша безбедност за веднаш да го запрете моторот и резниот механизам при итен случај.

Не смее да се врши обид за заобиколување на неговата функција.

Поклопец за исфрлување (2) или заштита од удар (3)

Поклопецот за исфрлување/заштитата од удар Ве штити од повреди од резниот механизам или од

излетаните цврсти предмети. Уредот смее да се користи само со поклопец за исфрлување или со заштита од удар.

Знаци на уредот

На уредот се наѓаат различни знаци како налепници.

Во следниот дел се појаснети знаците:

	<p>Внимание! Прочитајте го упатството за работа пред пуштањето во работа!</p>
	<p>Трети лица да стојат подалеку од опасното подрачје!</p>
	<p>ВНИМАВАЈТЕ НА ОСТРИТЕ СЕЧИЛА. СЕЧИЛАТА ПРОДОЛЖУВААТ ДА СЕ ВРТАТ И ПО ИСКЛУЧУВАЊЕТО НА МОТОРОТ.</p>
	<p>Пред работањето врз резните алати извлекете го мрежниот приклучок! Држете ги прстите и стопалата подалеку од резните алати! Пред</p>
	<p>местењето или чистењето на кредот или пред проверката дали приклучниот кабел е заплеткан или оштетен, исклучете го уредот и извлекете го мрежниот приклучок. Држете го приклучниот кабел подалеку од алатите.</p>
	<p>Држете го приклучниот кабел подалеку од резни алати!</p>
	<p>Никогаш на ги ставајте дланките или стопалата во близина на вртливите делови.</p>
	<p>КЛАСА НА УРЕОТ КЛАСА II ДВОЈНО ИЗОЛИРАН</p>

Одржувајте ги овие знаци на уредот секогаш во читлива состојба.

Знаци во упатството

Во ова упатство се користат знаци што укажуваат на опасност или означуваат важни совети. Во следниот дел се појаснети знаците:



Опасност

Ви се укажува на опасностите што се поврзани со опишаното дејство и при кои што постои загрозување на лицата.



Внимание

Ви се укажува на опасностите што се поврзани со опишаното дејство и кои што можат да повлечат оштетување на уредот.



Совет

Означува важни информации и совети за примена.

Забелешка за исфрлување во отпад

Остатоците од пакувањето, старите уреди итн. Исфрлете ги во отпад соодветно на локалните прописи.

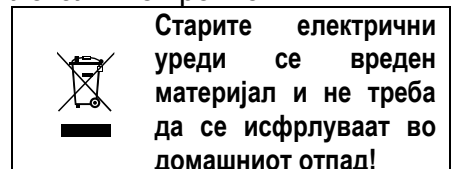

Затоа сакаме да Ве замолиме да ни помогнете со Вашиот активен придонес во зачувањето на ресурсите и заштитата на животната средина и да го дадете овој уред во организираниите собирни места, доколку постојат.

Монтирање на уредот

На приложениот лист Ви покажуваме во форма на слики како да го монтирате Вашиот уред во неколку чекори и да го оспособите за работа.

Ракување



Опасност Струен удар

– На Вашата мрежна приклучна кутија користете заштитен прекинувач (=заштитен прекинувач за погрешна струја со најмногу 30 mA струја за активирање).

– Ако при косењето го пресечете кабелот постои опасност по животот или од повреда. Оддалечувајте се бавно во ситни чекори од уредот. Извлечете го приклучокот од приклучната кутија.

Внимавајте приклучниот кабел никогаш да не навлезе во резното подрачје при косењето!

Незгода

– Лица, посебно деца, или животни при косење никогаш не смее да се во близина на уредот.

Опасност од повреда од излетаните камења или други предмети.

Превртување

– Водете го уредот само со брзина на чекор.

– Бидете посебно внимателни кога косите назад и го повлекувате уредот кон себе.

– При косење на стрмни надолнини уредот може да се преврти и Вие може да се повредите. Косете попречно по надолнината, никогаш нагоре и надолу. Не косете на надолнини со агол поголем од 20%.

– Внимавајте особено при менување на насоката на движење и секогаш внимавајте сигурно, особено на надолнини.

– Постои опасност од повреда при косење во гранични подрачја. Косењето во близина на рабови, живи огради или стрмни надолнина е опасно. При косењето одржувајте го безбедносното растојание.

– При косење на влажна трева уредот може да излизга поради

намалениот контакт со подлогата и Вие може да паднете. Косете само кога тревата е сува.

– Работете само при дневно светло или при добро вештачко осветлување.

Повреда

– Секогаш треба да се одржува безбедносното растојание од ротирачкиот алат одредено со водилките.

– Работното подрачје на операторот за време на работата е зад водечкиот лост.

– Никогаш не ги поставувајте дланките или стопалата на или под вртливите делови.

– Стопирајте го моторот кога мора да се наведне уредот и за транспорт по површини што се без трева.

– Никогаш не го подигнувајте или носите уредот додека моторот работи. Претходно извлечете го мрежниот приклучок од приклучната кутија.

– Изгасните го моторот и извлечете го мрежниот приклучок кога ги откачувате пречките или го отстранувате зачепувањето во каналот за исфрлување или пред да ја проверите, чистите, транспортирате, дотерувате косилката за трева или работите врз уредот.

– При отстранувањето на збирачот на трева можете да се повредите Вие или другите од излетаниот материјал од косењето или од надворешните тела. Никогаш не го празнете збирачот на трева додека моторот работи. Притоа изгаснете го уредот.

– Проверете го теренот на кој што ќе се користи уредот и отстранете ги сите предмети што може да се зафатат и да излетаат.

– Не го користете уредот при лоши временски услови, како на пр. можност за дожд или невреме.

– Ако резниот алат удри во надворешно тело (на пр. камен) или ако уредот почне да тресе необично: веднаш

изгаснете го моторот и извлечете го мрежниот приклучок.

Пред да продолжите со работање проверете во специјализиран сервис дали уредот е оштетен.

– При косењето никогаш не се поставувајте пред отворите за исфрлување трева.

Спонукување

– При завртување на уредот можете да се сопнете од приклучниот кабел и да се повредите. Секогаш водите го кабелот на тој начин никогаш да не може да навлезе во подрачјето за одење и сечење.

– Воодете го уредот само со бризна на чекор.



Внимание

Оштетување на уредот

– Камењата, паднатите гранки или сличните предмети може да предизвикаат оштетување на уредот и на функцијата. Отстранете ги цврстите предмети од работното подрачје пред секое користење.

– Користете го уредот само во беспрекорна состојба. Пред секое користење направете визуелна проверка. Контролирајте ги особено безбедносните уреди, електричните елементи за ракување, кабелот за струја и навојните врски дали се цврсто стегнати. Заменете ги оштетени делови пред користењето.



Работни времиња

Внимавајте на националните/општинските прописи во врска со времињата на користење (по потреба прашајте кај Вашата надлежна служба).



Податоци за положба

При податоците за попожба на уредот секогаш поаѓаме гледано од водилката во работната насока на уредот.

1. Закачување на збирачот на трева

Слика 2

- Подигнете го

поклопецот за исфрлување и закачете го збирачот на трева.

2. Наместете ја висината на сечење

 **Внимание**
При нерамна подлога изберете ја висината на режење, за ножот за режење никогаш да не доаѓа во контакт со почвата.

Слика 3

Дотерајте ја висината на сечење на тревата по желба. Можност за дотерување (во зависност од моделот) од околу 3 cm до најмногу 9 cm.

 **Совет**
Кај уреди со местенје со едно тркало наместете ги сите тркала на иста висина.

Модел А:

- Одвртете ги тркалата и наместете ги на соодветната висина.

Модел В:

- Повлечете го јазичето и влежиштете го во саканата положба.

Модел С:

- Повлечете ја рачката на централното местенје на висината напред или назад и влежиштете го во саканата положба.

Модел D:

- Повлечете ја бравата и во исто време со повлекување или притискање на дршката/рачката наместете ја саканата висина. При отпушањето на блокадата се влежиштува избраното местенје.

Модел Е:

- Повлечете го тркалото напред и пуштете го да се влежишти во саканата положба.

3. Приклучен кабел

Силка 4

- Прицврстете го приклучниот кабел на спојката за растоварување на кабелот.
- Приклучите го приклучниот кабел прво на комбинираниот прекинувач/приклучок, а потоа на приклучна кутија со 230 V.

4. Стартување на моторот

 **Опасност**
Држете ги дланките и стопалата подалеку од резниот механизам.

 **Внимание**
– Не го превртувајте уредот при стартувањето.
– При обид за стартување на уредот рамна површина со што е можно пократка трева или со малку трева.

Силка 5

- Паркирајте го уредот на рамна површина со што е можно пократка трева или со малку трева.
- Стоејќи зад уредот – притиснете го копчето за закочување и држете го.
- Повлечете го безбедносниот лак и задржете го, отпуштете го копчето за блокирање. Моторот и резниот алат работат. Можете да почнете со работа.

5. Вклучување/исклучување на погонот на тркалата

(само кај уреди со погон на тркалата)

Силка 9

Вклучување на погонот на тркалата

- Повлечете ја рачката и задржете ја. 

Исклучување на погонот на тркалата

- Отпуштете ја рачката. 

6. Стопирање на моторот

- Отпуштете го безбедносниот лак. Моторот и резниот алат стопираат по кратко време.

7. Отстранете го збирачот на трева и испразнете го

Силка 2

Кога искосеното останува да лежи на подлогата или кога покажувачот за наполнетост (по избор, силка 10) покажува дека корпата е полна:

- Отпуштете го безбедносниот лак и почекајте моторот за запре.

- Подигнете го поклопецот за исфрлување и откачете го збирачот на трева.
- Испразнете ја содржината.

8. Работање без збирач на трева

Кога ќе го отстраните збирачот на трева поклопецот за исфрлување се преклопува надолу. При работање без збирач на трева исечениот материал се исфрла директно надолу.

9. Опременување за губрење (само за уреди со прибор за губрење/по избор).

Уреди со исфрлување одзади:
Силка 7А

- Подигнете го поклопецот за исфрлување.
- Отстранете го збирачот на трева.
- Наместете го клинот за губрење (зависно од моделот).
- Испуштете го поклопецот за исфрлување.

 **Совет**
На моделите со интегрирана функција за милкирање не им е потребен посебен клин за милкирање – оваа функција ја врши задниот капак со посебна форма (Силка 7В).

Уреди со странично исфрлување:

Отстранете го страничниот исфрлувач – заштитата од удар/бравата за милкирање се затвора автоматски (Силка 8А).

10. Модифицирање на уреди за странично исфрлување

(зависно од изведбата)

- Доколку постои:
Отстранете го собирачот за трева и испуштете го задниот капак за исфрлување.
- Подигнете ја заштитата од удар/бравата за милкирање и монтирајте го страничниот исфрлувач (Силка 8В).

11. По крајот на работата

- Испразнете го збирачот на трева.
- Извлечете го межниот приклучната кутија и од уредот.
- Оставете го моторот да се излади (околу 30 минути), пред да го оставате уредот во мирување.

Совети за нега на тревата

Косење: Тревата се состои од различни видови трева. Кога често косите засилено расте трева што има силен корен и создава силна жила. Ако косите ретко засилено се создава трева со висок раст и други диви треви (на пр. детелина, петровка). Нормалната висина тревата изнесува околу 4-5 cm. Треба да се коси сомо 1/3 од вкупната висина; значи при 7-8 cm да се сече на нормална висина.

По можност тревата да не се сече пократко од 4 cm, инаку при сувост се оштетува жилата на тревата. Високо израснатата трева (на пр. годишен одмор) етапно да се коси на нормална висина. При косењето сегакаш оставајте пругите да се преклопуваат по малку.

Ѓубрење (со прибор): При косењето тревата се сече на мали парчиња (околу 1 cm) и останува да лежи.

Тревата добива многу хранливи состојки. За оптимален резултат тревата мора да се одржува кратка, погледнете и во поглавје «Косење».

Внимавајте на следните совети при ѓубрењето:

- Не косете влажна трева.
- Не косете поверке од 2 cm од вкупната должина на тревата.
- Одете полека.
- Редовно чистете го резниот механизам.

Транспорт

 **Опасност**
Пред транспортот во или на возило: Исклучете го моторот и отстранете го приклучниот кабел. Оставете го моторот да се излади (околу 30 минути). Обезбедете го уредот при транспорт на или во возилото доволно од несакано лизгање. Пред подигнување или носење на уредот извлекете го межниот приклучок.

За да го движите уредот преку површини, како на пр. патеки или влез во двор, претходно стопирајте го моторот.



Внимание

Не го заглавувајте или виткајте кабелот меѓу моторот и комбинацијата прекинвач/приклучок.
Силка 6

- За полесно сместување можете да го соберете управувачот.

Одржување / Чистиње



Опасност

За заштита од повреди при секое работање врз уредот:

- изгаснете го моторот;
- почекајте сите аодвижни делови целосно да дојдат во мирување;
- откачете го мрежниот приклучок;
- оставете го моторот да се излади (околу 30 минути).

Одржување



Опасност

За заштита од повреди од резниот механизам сите работи како замена или дополнително оштрање на резниот нож вршете ги во стручен сервис (потребни се специјални алати).

Пред секоја работа

- Проверете го приклучниот кабел.
- Проверете дали се стегнати навојните врски.
- Проверете ги безбедносните уреди.
- Проверете го уредот - погледнете во поглавје «Пред работата со уредот».

Проверете ја точката на зафаќање на спојката:

(само кај уреди со погон на тркалата)

– Додека моторот работи и исклучен е погонот на тркалата уредот не смее да се движи напред.

– Додека моторот работи и вклучен е погонот на тркалата уредот треба да се вози напред.

- По потреба дотерајте ја точката на зафаќање со назабеното тркало/навртката за дотерување на рачката за погонот на тркалата или на сајлата.

Еднаш во сезоната

- Подмачкајте ги зглобовите и вртливата пружина на поклопецот за исфрлување.
- На крајот на сезоната проверете го и одржувајте го уредот во стручен сервис.

Чистење



Внимание

– Н го прскајте уредот со вода бидејќи може да се оштетат електричните делови.
– Чистите го уредот по секоја примена. Неисчистениот уред води кон оштетување на материјалот и на функционерашето.

Чистење на збирачот на трева

Чистењето е наједноставно веднаш по косењето.

- Отстранете го збирачот на трева и испразнете го.
- Збирачот на трева може да се исчисти со силен воден млаз (градинарско црево).
- Збирачот на трева темелно исушете го пред следното користење.

Чистење на косилката за трева



Опасност

При работа врз резниот механизам можете да се повредите. За Ваша заштита носете работни ракавац.

По можност чистете го уредот веднаш по косењето.

- Наведнете го уредот настрана.
- исчистете ги просторот за сечење и поклопецот за исфрлување со четка, рачна метла или крпа.
- Поставете го уредот на тркала и отстранете ги сите видливи остатоци од трева и нечистотија.

Ставање во мирување



Внимание - Оштетување на материјалот на уредот

Чувајте го уредот (со изладен мотор) само во чисти и суви простории. При подолго

сместување, на пр. во зимо, во секој случај заштитете го уредот од корозија.

По сезоната или кога уредот нема да се користити подолго од еден месец,

- Исчистите го уредот и збирачот на трева.

- Сите метални делови заради заштита од корозија

избришете ги со мрсна крпа (масло без восок) или испрскајте ги со масло.

Гаранција

Во секоја земја важат од нашето претпријатие или од увозникот зададените гаранциски услови. Пречките на Вашиот уред во рамките на

гаранцискиот рок ги отстрануваме бесплатно, доколку причината за нив може да биде грешка во материјалот или во производството.

Во случај на гаранција молиме обратете се на Вашиот продавач или на најблиската филијала.

Откривање и отстранување на пречките

Пречките при работата на Вашиот уред често пати имаат едноставни причини што треба да ги познавате и делумно самите да модете да ги отстраните. При двоумење со задоволство ќе Ви помогне Вашиот стручен продавач.

Проблем	Можна причина	Помош
Моторот не стартува	Приклучниот кабел не е приклучен или е неисправен	Проверете го кабелот, закачете го, по потреба заменете го или однесете го на поправка кај стручно лице
	Домашниот осигурач е преоптоварен	Вклучете го осигурачот, во одреден случај користете куќен приклучок со посилен осигурач или стручно лице нека инсталира таков приклучок
	Комбинацијата прекинувач/ приклучок е расипана	Однесете ја косилката на површина со ниска трева
Моторот брчи, но не врти	Косилката стои во висока трева	Погледнете го кабелот и проверете дали е закачен во држачот против истегнување, повторно приклучете го приклучокот
	Ножот е блокиран	Откачете го мрежниот приклучок, отстранете ја пречката
Моторот оденаш гасне	Приклучот се откачил	Погледнете го кабелот и проверете дали е закачен во држачот против истегнување, повторно приклучете го приклучокот
	Заштитата од преоптоварување исклучила (според моделот)	Извлечете го мрежниот приклучок, отстранете ја пречката во исфрлуването, почекајте околу 30 минути, повторно вклучете
Необични звуци (свечкање, кречење, тропане)	Завртките, навртките или другите делови за прицвстување се лабави	Прицврстете ги деловите, ако звуците продолжат: побарајте стручен сервис
Силни вибрации	Оштетено вратило со ножеви или расипан нож за режење	Веднаш исклучете го уредот. Заменете ги расипаните делови во специјализиран сервис
Погонот на тркалата не функционира	Клинестиот ремен, одн. пеносникот е расипан	Заменете ги оштетените делови во специјализиран сервис
Нечист рез или бројт на вртежи паѓа	Тревата е превисока	Наместете поголема висина на сечење, по потреба косете двапати
Тревата останува да лежи или собирачот за трева не се полни	Тревата е премногу влажна	Оставете тревата да се исуши
	Исфрлувањето е зачепено	Извлечете го мрежниот приклучок, отстранете ја пречката
	Нож е тап	Заменете го ножот во стручен сервис или дополнително наоштрете го
	Збирачот на трева е полн	Паркирајте ја косилката, испразнете го збирачот на трева
	Збирачот на трева е извалкан	Изгаснете ја косилката, исчистете ги отворите за воздух во збирачот на трева

Tartalomjegyzék

Az Ön biztonságáért	1
A gép összeszerelése	3
Kezelés	3
Hasznos tanácsok a gyepp ápolásához	5
Szállítás	5
Karbantartás/A készülék tisztítása	5
Gép leállítása hosszabb időre	6
Garancia	6
Üzemzavarok felismerése és javítása	6

Az adattábla adatai

Tartalék alkatrész rendelésekor valamint a vevőszolgálat hívásakor ezek az adatok nagyon fontosak a későbbi azonosítás szempontjából.

A típustábla a motor közelében található. A típustáblán lévő adatokat vezesse át az alábbi táblázatba.

Ezeket, és a készülékre vonatkozó további adatokat megtalálja ezen használati utasítás részét képező, különálló CE konformitási nyilatkozatban.

Képi ábrázolás

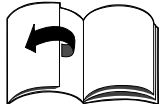

Hajtsa ki a használati útmutató elején található, ábrákat tartalmazó oldalt. Ebben a használati útmutatóban különböző modellek vannak leírva. A képi ábrázolás részleteiben eltérhet a tulajdonában lévő géptől.

Az Ön biztonságáért

A gép helyes használata

Ez a készülék kizárólag arra szolgál

- hogy a jelen használati útmutatóban leírt módon és biztonsági előírások betartása mellett;

- udvarban és szabadidőtelken füvet nyírjon.

Minden más használat nem rendeltetésszerűnek minősül. A nem rendeltetésszerű használat a garancia elvesztését, és

mindennemű gyártói felelősségvállalás kizárását vonja maga után. A felhasználó felel minden olyan kárért, amit harmadik személynek, illetve annak tulajdonában okoz. A készüléken a felhasználó által eszközölt változtatások kizárják a gyártó felelősségét azon károkért, amelyek az ilyen változtatásokból származnak.

A biztonsági és a kezelői utasításokat figyelembe kell venni

Mint ezen gép kezelője, olvassa át gondosan az első használatbavétel előtt ezt az üzemeltetési leírást. Cselekedjen az előírások szerint, a használati útmutatót pedig őrizze meg. Sohase engedje meg, hogy gyerekek, vagy olyan személyek használják a gépet, akik jelen használati útmutatót nem ismerik. Tulajdonosváltáskor adja tovább a géppel együtt a használati útmutatót.

Általános biztonsági tudnivalók

Ebben a fejezetben általános biztonsági előírások vannak. Azon figyelmeztetések, amelyek a készülék egyes részeire, funkcióira vagy működésére vonatkoznak, jelen útmutató megfelelő részeiben található.

A munka megkezdése előtt

A készüléket használó személy nem állhat kábító hatású anyagok - például alkohol, drog vagy gyógyszer - hatása alatt. A készüléket nem kezelheti 16 éven aluli személy - helyi rendelkezések módosíthatják a kezelő korhatárát. Ez a készülék nem alkalmas arra, hogy korlátozott fizikai és érzékszervi vagy szellemi képességekkel, hiányos tapasztalatokkal és vagy ismeretekkel rendelkező személyek (beleértve a gyermekeket is) működtessék, kivéve, ha egy biztonságukért felelős személy felügyelete alatt állnak, vagy betartják a tőle kapott, a készülék használatával kapcsolatos utasításokat.

A gyermekeket felügyelet alatt kell tartani, hogy ne játszhassanak a készülékkel.

A készülék tisztítását vagy felhasználói karbantartását, gyerekek csak felügyelet mellett végezhetik.

A munka megkezdése előtt ismerje meg a készülék teljes felépítését, valamint azok funkcióit.

A szabadban csak ebből a szempontból engedélyezett és megfelelő jelöléssel ellátott csatlakozókábelt használjon, például: H07RN - F3 x 1,5 mm² (max.50m).

A csatlakozókábelek összekötő alkatrészei fröccsenő víz ellen védettek és gumiból készültek, vagy gumival bevontak kell, hogy legyenek.

Mindenegyes használat előtt ellenőrizze, hogy a csatlakozókábelek nem sérültek-e, nem törtek-e meg vagy nincsenek-e összekuszálva. Ehhez kapcsolja ki a gépet és húzza ki a hálózati dugót. Csak kifogástalan állapotú csatlakozókábeleket használjon. Használat előtt ellenőrizze, - hogy a fűgyűjtő berendezés működik és a kidobó-lemez megfelelően zár. *A megrongálódott, kopott vagy hiányzó elemeket haladéktalanul pótolni kell.*

- hogy a vágóeszközök, a rögzítő csavarok vagy a teljes vágóegység elhasználódott vagy sérült-e. *A kopott vagy sérült egységeket teljes egészében cseréltesse ki a szakműhelyben, hogy megelőzhesse a készülék kiegyensúlyozatlanságát.*

- hogy a motor és a kapcsoló/csatlakozódugó egység közötti kábel nem sérült-e. *A sérült kábelt azonnal cseréltesse ki egy szakműhelyben.*

A pótalkatrészeknek és tartozékoknak meg kell felelniük a gyártó által előírt követelményeknek. Ezért használjon eredeti vagy a gyártó által jóváhagyott pótalkatrészeket és tartozékokat. Javításokat kizárólag szakműhelyben végeztesse.

Munka közben

A készülékkel vagy a készüléken végzendő munkához viseljen megfelelő munkaruhát, mint például:

- védőcipőt,
- hosszú nadrágot,
- testre simuló szűk ruhát,
- védőszemüveget.

A készüléket csakis a gyártó által előírt és szállított műszaki állapotában szabad használni.

A gépen végzett minden munkánál

Sérülésekkel szembeni védelem céljából minden, a szóban forgó gépen végzett munka (például karbantartási és beállítási munkák) előtt

- kapcsolja ki a motort,
- várja meg, amíg az összes mozgó alkatrész teljesen leállt,
- húzza ki a hálózati dugót,
- hagyja lehűlni a motort (kb.30percig).

A munka végeztével

Mindig húzza ki a csatlakozó dugót, mielőtt elhagyja a gépet.

Biztonsági berendezések

1.ábra

Veszély

Soha ne használja a készüléket megrongálódott biztonsági berendezésekkel vagy biztonsági berendezések nélkül.

Biztonsági kengyel (1)

A biztonsági kengyel az Ön biztonságát szolgálja, szükség esetén a motort és a vágókészüléket azonnal leállítja. Nem szabad megkísérelni a funkciójának kikapcsolását!

Kidobólemezt (2) vagy terelőlap (3)

A kidobólemez vagy a terelőlap, megóvja Önt attól, hogy a vágómű vagy a kidobott szilárd tárgyak sérülést okozzanak. A készüléket csakis kidobólemezzel vagy terelőlappal szabad üzemeltetni.

Szimbólumok a gépen

A készüléken különböző, ragasztott címkéken feltüntetett szimbólumok láthatók.

Jelmagyarázat:

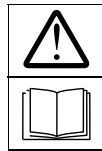

Figyelem! Az üzembe helyezés előtt olvassa el a használati utasítást!



Ne engedjen senkit a veszélyzónába!



Vigyázat, a kések élesek! A kések a motor kikapcsolása után egy ideig még forognak.

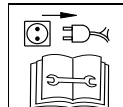

A vágószerszámokkal kapcsolatos munkák előtt húzza ki a hálózati csatlakozódugót!



Óvja a végtagjait: tartsa őket távol a vágóberendezésektől!

A gép beállítása vagy tisztítása előtt, illetve a csatlakozókábel összekuszálódásának vagy sérülésének ellenőrzése előtt kapcsolja ki a gépet és húzza ki a hálózati dugót. A csatlakozókábelt tartsa távol a szerszámoktól.



Tartsa távol a csatlakozóvezetékét a vágószerszámoktól!



Ne tegye a kezeit, és/vagy a lábait soha sem forgó részek közelébe.



II. érintésvédelmi osztály
Kettős szigetelés

A készüléken a szimbólumok legyenek mindig olvashatóak.

Szimbólumok az útmutatóban

Jelen útmutatóban olyan szimbólumokat használtunk, amelyek veszélyre figyelmeztetnek vagy fontos tudnivalókra hívják fel a figyelmet. Jelmagyarázat:

Veszély

Olyan veszélyekre figyelmeztet, amelyek a leírt tevékenységgel

összefüggésben merülhetnek fel és személyi sérülést okozhatnak.

Figyelem

Olyan veszélyekre figyelmeztet, amelyek a leírt tevékenységgel összefüggésben merülhetnek fel, és a készülék károsodását okozhatják.

Megjegyzés

Fontos információkat és alkalmazási ötleteket jelöl.

Hulladékkezelési utasítás



A keletkező csomagolási hulladékot, az elhasznált régi elektromos, elektronikus berendezést illetve az elektromos és elektronikus berendezések hulladékát elkülönítetten kell gyűjteni, és az a települési hulladékkal együtt nem helyezhető el azonos gyűjtőedényben, továbbá települési hulladékként nem ártalmatlanítható.

A használt és a hulladékká vált elektromos, elektronikus berendezés a forgalmazás helyén, illetve valamennyi olyan forgalmazónál, amely a használt vagy hulladékká vált berendezéssel jellegében, funkciójában azonos berendezést értékesít, térítésmentesen átadható!

Az elektromos fűnyíró termék díj köteles termék. Az Agrimotor kft, mint gyártó a használt, illetve hulladékká vált gépek gyűjtésére, kezelésére vonatkozó kötelezettségének az Országos Hulladékgazdálkodási Ügynökségen keresztül történő kollektív teljesítés formájában a készülékre meghatározott termék díj megfizetésével tesz eleget.

Az Agrimotor kft által gyártott fűnyírógép nem tartalmaz olyan alkatrészt, mely a hulladékká válást követően veszélyes anyagnak minősülne.

Az Agrimotor Kft által gyártott elektromos fűnyíró gépekben nem található alkotóelem, amely veszélyes anyagnak minősülne. Ezért a termékek ilyen módon nem jelentenek veszélyt sem a környezetükre sem a felhasználókra.

A gép összeszerelése

A használati útmutató elején található ábrák bemutatják Önnek, hogy néhány lépésben miként szerelje össze gépét és hogyan tegye azt üzemkésszé.

Kezelés

⚠️ Áramütésveszély

- Hálózati dugaszoló aljzatánál (amelyről a gépet használja) alkalmazzon érintésvédelmi relét (ismert még: FI vagy ÉV relé, illetve ÁVK áram-védőkapcsoló néven) legfeljebb 30 mA kioldási áramút.

- Amennyiben fűnyírás közben átvágja a kábelt, élet- vagy sérülésveszély áll fenn. Apró lépésekkel lassan távolodjék el a géptől. Húzza ki a csatlakozó-dugót a dugaszoló aljzattól.

Ügyeljen arra, hogy a fűnyírás közben a csatlakozókábel soha ne kerüljön a vágási területre!

Baleset

- Személyek, különösen gyermekek, vagy állatok nem tartózkodhatnak a működő fűnyíró közelében. Sérülésveszély a kidobott kövek vagy egyéb tárgyak révén.

Meredek lejtő

- A készüléket csak lépésben vezesse.

- Legyen különösen óvatos, ha hátrafelé kaszál a készülékkel, és ha a készüléket maga felé húzza.

- Meredek lejtőn történő fűnyírásakor a készülék felborulhat és megsebesítheti Önt. Mindig a lejtőre merőlegesen nyírja a füvet, sohasem hegy- vagy lejtmenetben.

Ne használja a készüléket 20%-nál nagyobb dőlésszögű lejtőn.

- Legyen különösen óvatos, ha menetirányt vált és ügyeljen arra, hogy mindig stabilan álljon, különösen a lejtős területeken.

- A határterületek közelében fennállhat a sérülés veszélye. A párkányok, kerítések vagy meredek rézsúk közelében dolgozni veszélyes. Fűnyírásakor tartsa meg a biztonságos távolságot ezektől.

- Nedves fű nyírásakor a csökkent súrlódás miatt a készülék megcsúszhat és Önt feldöntheti.

Csak száraz fűnyíróval dolgozzon.

- Csak napvilágnál vagy jó mesterséges megvilágításnál dolgozzon.

Sérülés

- A vezetőkorlát által biztosított biztonsági távolságot a járó szerszámtól mindig tartsa be.

- A kezelőszemély munkaterülete a használat során a vezetőkar mögött található.

- Soha ne dugja a kezét vagy a lábát a forgó elemek alá.

- Állítsa le a motort, ha a gépet oldalára kell billenteni, vagy ha áthelyezi egy nem füves területre.

- Soha ne emelje vagy húzza a készüléket, ha a motor jár. Előbb húzza ki a hálózati dugót a dugaszoló aljzattól.

- Állítsa le a motort és húzza ki a hálózati csatlakozódugót, ha a motor blokkolását vagy a kidobócsatorna eltömődését szünteti meg, vagy mielőtt ellenőrizi, beállítja és tisztítja a berendezést, illetve ha munkát végez a gépen.

- A fűgyűjtő levételekor a kicsapódó fűszálak vagy egyéb kidobódó tárgyak megsebesíthetik Önt vagy másokat. Soha ne járó motornál ürítse ki a fűgyűjtőt.

Ehhez kapcsolja le a gépet. - Ellenőrizze a terepet, mielőtt a készülékkel dolgozni kezdene, és távolítson el minden olyan tárgyat, amelyet a készülék befoghat, illetve kidobhat.

- Ne használja a gépet rossz időjárási körülmények között, például esőben vagy zivatarban. - Ha a vágómű idegen testet (pl. követ) talál el, vagy ha a gép szokatlanul rezegni kezd: Azonnal állítsa le a motort és húzza ki a hálózati csatlakozódugót.

Az üzembe helyezés előtt

ellenőriztesse a gépet szakmúhelyben sérülések tekintetében.

- Sarlós nyírásakor soha ne álljon a fűkidobó nyílások elé.

Megbotlás

- A gép megfordítása közben megbotolhat a csatlakozókábelben és megsérülhet.

Mindig úgy vezesse a kábelt, hogy az soha ne kerülhessen a közlekedési- és vágási területre.

- A készüléket csak lépésben vezesse.

⚠️ Figyelem

A készülék károsodásai

- Kövek, leesett ágak és hasonló tárgyak a készülékben kárt okozhatnak, és annak működőképességét veszélyeztetik.

Minden használat előtt távolítsa el a szilárd hulladékokat a munkaterületről.

- A készüléket csak kifogástalan állapotában szabad üzemeltetni. Minden egyes használat előtt szemrevételezze a készüléket.

Különös gondossággal ellenőrizze a biztonsági berendezések, elektromos kezelőelemek, áramvezető kábelek és csavarkötések sérüléseit és biztonságos, stabil helyzetét. A károsodott alkatrészeket cserélje ki üzembe helyezés előtt.

i Üzemeltetési idő

Tartsa be a megfelelő nemzeti/helyi előírásokat a használat idejére vonatkozóan (adott esetben érdeklődjön az illetékes hatóságnál).

i Irány megadása

A készülék irányának megadásánál (például balra, jobbra) mindig a készüléknek a munkairányát vegye figyelembe, a kormányrúd felől nézve.

1. A fűgyűjtőt akassza a helyére

2. ábra

A kidobólemezt emelje fel, és a fűgyűjtőt akassza be.

2. A vágási magasság beállítása

Figyelem

Minden terepen, úgy válassza ki a vágási magasságot, hogy a vágókés soha ne érintkezzen a talajjal.

3. ábra

A fű vágásának magasságát állítsa be a kívánt értékre.

Lehetséges beállítások (modelltől függően) kb. 3 cm-től max. 9 cm-ig.

Megjegyzés

Azoknál a gépeknél, amelyeken a kerekeket külön be lehet állítani, állítsa a kerekeket azonos magasságra.

A modell:

- A tengelyt, a rajta lévő fröccsöntött műanyag tárcsával együtt dugja a keréktestbe. Kisebb átmérőjű tárcsát a kisebb kerékbe (előre), a nagyobb átmérőjű tárcsát a nagyobb kerékbe (hátra). A tárcsás tengelyeket (rajta a kerékkel) tekerje be, az alvázban lévő menetes furatokba.

B modell:

- A kerék a gépre gyárilag fel van szerelve. A vágási magasság állítása az alváz közepén vagy végén (típustól függően) található kar előre-hátra- mozgásával történik.

A 3/D ábrának megfelelően előbb húzza fel a rugós reteszelt majd utána a kar mozgásával állítható négy vagy öt pozícióban (típustól függően) a kívánt vágási magasság. A rugós reteszelt elengedése után a beállított vágási magasság rögzítődik.

C modell:

- A négyszög végű menetes tengelyt dugja a keréktest furatába (3.ábra 1), majd a keréktárcsát pattintsa a kerékbe úgy, hogy a tárcsa szélén lévő körmök a kerék testen lévő négyszög furatokba kerüljenek (3.ábra 2). Beszerelésnél, a tárcsa közepét (a „PUSH” feliratnál) folyamatosan nyomja, forgatás közben is (3.ábra 3), hogy a tárcsán lévő négyszög és a tengely végi négyszög folyamatos kapcsolatban legyen (ez tekerés közben érzékelhető).

A tárcsával húzza meg a tengelyt (normál kézi erővel), majd engedje el azt. A vágási magasság állításához nyomja meg a tárcsa közepét („PUSH” felirat) és az óra járásával ellentétesen kezdje el kitekerni a tengelyt. Teketés közben érzékelhető, mikor a tengely végi négyszög beilleszkedik (beugrik) a tárcsa négyszög fészkébe.

D modell:

- Működtesse a reteszeltő-gombot és ezzel egyidejűleg a markolat/kar meghúzásával vagy lenyomásával állítsa be a kívánt magasságot.

A reteszeltő-gomb elengedésével automatikusan rögzül a kiválasztott magasság.

E modell:

- Húzza előre a kereket és pattintsa be a kívánt helyzetben.

3. Csatlakozókábel

4. ábra

- Rögzítse a csatlakozókábelt a kábelre ható húzóerő tehermentesítőjéhez.

- Dugja a csatlakozó dugót először a gépen levő kapcsoló-/ csatlakozódugó egységbe és azután egy 230 V-os dugaszoló aljzatba.

4. Motor indítása

Veszély

Tartsa távol a kezét és lábát a vágóműtől.

Figyelem

- A készüléket az indításkor nem szabad megdönteni.

- A motor túlmelegedhet és károsodhat, ha a gépet magas fűben kísérli meg elindítani.

5. ábra

- A készüléket lehetőleg rövid vagy kevés fűvel benőtt sík terepen kell beállítani.

- A gép mögé állva nyomja meg a rögzítő-gombot és tartsa szorosan.

- Húzza meg a biztonsági reteszt és tartsa így, engedje ki a rögzítő-gombot.

A motor és a vágómű jár. Elkezdheti a munkát.

5. A kerékmeghajtás be- és kikapcsolása

9.ábra

(csak a kerékmeghajtásos készülékeknél)

A kerékmeghajtás bekapcsolása

 • A kart húzni és megtartani.

A kerékmeghajtás kikapcsolása

 • A kart visszaengedni.

6. Motor leállítása

- A biztonsági kengyelt elengedni. A motor és a vágómű rövid idő múlva teljesen leáll.

7. A fűgyűjtőt levenni és kiüríteni

2. ábra

Ha a levágott fű a talajon marad vagy a töltési szintjelző (opcionális, 10.ábra) azt jelzi ki, hogy a kosár megtelt:

- Engedje el a biztonsági reteszt és várja meg, amíg a motor leáll.
- A kidobó-lemezt vegye le és a fűgyűjtőt akassza ki.
- A tartalmát ürítse ki.

8. Munkavégzés fűgyűjtő nélkül

Amikor leveszi a fűgyűjtőt, a kidobó-lemez lecsapódik. Ha fűgyűjtő nélkül dolgozik, a kidobó-lemez a levágott fűvet egyenesen lefelé (földre) tereli.

9. Átszerelés a takaráshoz

(csak az opcionális mulcsozó tartozékkal felszerelt gépekhez).

Hátsó kidobós gépek:

7A ábra

- Kidobólemezt megemelni.
- A fűgyűjtőt levenni.
- Helyezze be a mulcsozó éket (modelltől függően).
- A kidobólemezt leengedni.

Megjegyzés

Beépített aprító funkcióval rendelkező gépekhez nincs szükség külön mulcsozó ékre: ezt a funkciót a speciális kialakítású hátsó fedél veszi át (7B ábra).

Oldalkidobós gépek:

- Távolítsa el az oldalkidobót - az ütköző/zárórész automatikusan bezárul (8A ábra).

10. Gép átszerelése

oldalsó kidobásra

(kivittől függően)

- Ha rendelkezésre áll: Vegye le a fűfelfogót és engedje le a hátsó kidobónyílás fedelét.
- Emelje meg kissé az ütközőt/záró-részt és szerelje fel az oldalkidobót (8B ábra).

11. A munka végeztével

- A fűgyűjtőt ürítse ki.
- Húzza ki a hálózati dugót a gépből és a dugaszoló aljzatból.
- Hagyja lehűlni a motort (kb. 30 percig), mielőtt megtisztítja, karbantartja, tárolja vagy leállítja a gépet.

Hasznos tanácsok a gypep ápolásához

Nyírás: A gypep különféle fűfajtákat tartalmaz. Ha Ön gyakran nyírja a fűvet, a vastagabb, erősebb fűfélék nőnek, amelyeknek erős a gyökerük, és összefüggő gypeszőnyeget alkotnak. Ha Ön ritkán nyírja a fűvet, a hosszú, vékony szájú fűfélék és vad lágyszárúak (például here, százsorszép) kerülnek túlsúlyba. A gypep normál magassága mintegy 4-5 cm. A fűvet a fű teljes magasságának csak 1/3-ra nyírja; vagyis 7-8 cm magas fűvet vágjon normál magasságra. A gypepet lehetőleg ne vágja 4 cm-nél rövidebbre, mert száraz időben károsodik a gypepföld. A magasra nőtt fűvet (például pihenő, szabadság után) szakaszosan vágja vissza normál magasságúra. Fűnyíráskor a vágási nyomok mindig fedjék egymást valamelyest.

Aprítás (tartozékokkal)

A fűvet egészen kis (körülbelül 1 cm-es) darabokban vágja le, és a földön hagyja. Így a gypep számára számos tápanyag helyben marad. Az optimális eredmény eléréséhez a fűnek állandóan rövidnek kell lennie, lásd még a „Fűnyírás” fejezetet.

- Aprításkor vegye figyelembe az alábbi tudnivalókat:
- Ne nyírjon nedves fűvet.
 - A levágott fű teljes hossza

nem lehet hosszabb 2 cm-nél.

- Lassan haladjon.
- A vágóművet rendszeresen tisztítani kell.

Szállítás

⚠ Veszély

Járműre felállítás vagy járművön történő szállítás előtt: Kapcsolja ki a motort és távolítsa el a csatlakozó kábelt. Hagyja lehűlni a motort (kb. 30 percig). Szállításkor a készüléket rögzítse a járművön vagy járműben, a véletlen megcsúszást megelőzése végett. A gép megemelése vagy szállítása előtt húzza ki a hálózati dugót.

A gép járdán vagy kocsin beállón át történő mozgatásához először kapcsolja ki a motort.

⚠ Figyelem

A motor és a kapcsoló-/csatlakozó-dugó közötti kábelt ne csiptesse be, és ne törje meg. **6. ábra**

- A könnyebb elhelyezés végett a készülék kormányrúdja lehajtható.

Karbantartás/A készülék tisztítása

⚠ Veszély

A sérülések elkerülése végett, a készüléken végzendő bármilyen munka előtt

- kapcsolja ki a motort,
- várja meg, amíg az összes mozgó alkatrész teljesen leállt,
- húzza ki a hálózati dugót,
- hagyja lehűlni a motort (kb. 30 percig).

Karbantartás

⚠ Veszély

A vágómű által okozható sérülések megelőzése végett minden munkálatot, mint például a kések cseréje vagy élezése, csakis szakmühelyben végeztessen el (Speciális szerszámok szükségesek).

Az üzemeltetés megkezdése előtti teendők

- Ellenőrizze a csatlakozókábelt.
- Ellenőrizze a csavarkötések stabilitását.
- Ellenőrizze a biztonsági berendezéseket.
- Ellenőrizze a gépet - lásd a „A

munka megkezdése előtt” c. szakaszt.

A tengelykapcsoló kapcsolódását ellenőrizze:

(csak a kerékmeghajtásos készülékeknél)

- Járó motornál, kikapcsolt kerékmeghajtásnál a készüléknek nem szabad haladó mozgást végeznie.

- Járó motornál és bekapcsolt kerékmeghajtásnál a készüléknek előre kell haladnia.

- Szükség esetén a kerékhajtás karján vagy a bowdenhuzalon levő recézett állítócsavarral/állítóanyával állítsa be a kapcsolódási pontot.

Szezononként egyszer

• Kenje le a csuklópontokat és a pálcáruagót a kidobónyílás fedélnél.

• A szezon végén a készüléket szakmühelyben vizsgáltassa át és végeztesse el a karbantartást.

A készülék tisztítása

⚠ Figyelem

- Ne fröcskölje le a gépet vízzel, mivel így az elektromos alkatrészek megrongálódhatnak.

- Tisztítsa meg a készüléket minden használat után. A tisztítatlan készülék anyaga és működése károsodik.

A fűgyűjtő tisztítása

Legegyszerűbb közvetlenül a fűnyírás után tisztítani.

- A fűgyűjtőt vegye le és ürítse ki.
- A fűgyűjtő erős vízszugárral (kerti csap) kitisztítható.
- A fűgyűjtőt a következő használat előtt alaposan meg kell szárítani.

A vágómű tisztítása

⚠ Veszély

A vágóművel történő munkavégzés során megsérülhet.

Használjon védőkesztyűt. Tisztítsa meg a készüléket, lehetőleg mindig közvetlenül a használat után.

- Billentse oldalára a gépet,
- a vágóművet és a kidobólemezt tisztítsa kefével, kissőprűvel vagy törlőruhával,
- állítsa a készüléket a kerekére, és a látható fűmaradványokat és szennyeződések távolítsa el.

Gép leállítása hosszabb időre

Figyelem

Anyagkárosodások a készülékben

A készüléket (miután lehűlt a motor) kizárólag tiszta és száraz helyen tárolja. Hosszabb tárolás esetén mindenképpen védje a gépet a rozsdá ellen, pl.: télen. Szezon végén, vagy ha a készüléket egy hónapnál

hosszabb ideig nem használja.

- A készüléket és a fűgyűjtőt tisztítsa meg.
- Rozsdásodás ellen minden fém alkatrészt olajos (gyantamentes olajos) törőruhával át kell törölni vagy olajpermettel kell bepermetezni.

Garancia

Minden országban érvényesek az

általunk vagy a forgalmazónk által kiadott szavatossági feltételek. Minden készülék üzemzavarait térítésmentesen, a szavatosság keretein belül elhárítjuk, amennyiben azok anyag- vagy gyártási hibák miatt keletkeztek.

Reklamáció esetén kérjük, forduljon az eladóhoz, vagy a legközelebbi képviselőhöz.

Üzemzavarok felismerése és javítása

A fűnyíró üzemzavarainak gyakran egészen egyszerű okai vannak, amelyek felismerhetők és egyes esetekben Ön által is elháríthatók. Minden más esetben a forgalmazó szívesen segít Önnek.

Probléma	Lehetséges ok(ok)	Hibaelhárítás
A motor nem indul	A csatlakozókábel nincs csatlakoztatva vagy meghibásodott.	Ellenőrizze, dugja be a kábelt; szükség esetén cserélje ki vagy szakemberrel javíttassa meg.
	A házi biztosító (pl. villanyóránál) lekapcsolt.	Kapcsolja be a biztosítót, adott esetben használjon erősebb biztosítékot vagy szakemberrel szereltesse fel egyet.
	A kapcsoló/csatlakozódugó egység meghibásodott.	Szaktűhelyben javíttassa meg.
A motor bűg, de nem megy.	Túl magas a fű.	A fűnyírót olyan területre kell vinni, ahol alacsonyabb a fű.
	A kés megakadt.	Húzza ki a hálózati dugót, szüntesse meg az akadást.
A motor hirtelen leáll.	A csatlakozódugó meglazult.	Ellenőrizze a kábelt, biztosítsa, hogy bele legyen akasztva a kábel-rögzítőbe, ismét dugja be a csatlakozódugót.
	A túlterhelés elleni védelem megszakította az áramellátást (modelltől függően).	Húzza ki a hálózati dugót, szüntesse meg az esetleges dugulást a kidobó-nyílásban, várjon kb. 30 percet, ismét kapcsolja be.
Szokatlan zörejek (csörömpölés, zörgés, zakatolás)	Csavarok, anyák vagy egyéb rögzítő elemek lazák.	Rögzítse az alkatrészeket, amennyiben a zajok nem szűnnek meg, keresse fel a szaktűhelyt.
Erős rezgések.	Sérült késtengely vagy hibás vágókés.	Azonnal kapcsolja ki a gépet. Cseréltesse ki a hibás alkatrészeket egy szakszervizben.
Nem működik a kerékmeghajtó.	Az ékszíj, ill. a hajtómű meghibásodott.	A hibás alkatrészeket szaktűhelyben kicseréltetni.
A vágás nem tiszta vagy esik a fordulatszám.	A fű túl magas.	Nagyobb vágásmagasságot állítson be, szükség szerint másodszor is nyírja le a fűvet.
Fű marad a talajon, vagy a fűgyűjtő nem telik meg.	A fű túl nedves.	Hagyja a pázsitot megszáradni.
	A kidobó eltömődött.	Húzza ki a hálózati dugót, szüntesse meg a dugulást.
	A kés életlen.	A késeket szaktűhelyben cseréltesse ki vagy éleztesse meg.
	A fűgyűjtő megtelt.	Állítsa le a fűnyírót, majd ürítse ki a fűgyűjtőt.
	A fűgyűjtő elszennyeződött.	Állítsa le a fűnyírót, majd tisztítsa ki a fűgyűjtő szellőzőnyílásait.

Obsah

Pre Vašu bezpečnosť	1
Zmontovanie náradia	2
Obsluha	3
Tipy na ošetrovanie trávy	4
Preprava	5
Údržba/Čistenie	5
Odstavenie	5
Záruka	5
Zistenie a odstránenie porúch	6

Údaje na typovom štítku

Tieto údaje sú veľmi dôležité pre neskoršiu identifikáciu a na objednanie náhradných dielov náradie a pre servisnú službu. Typový štítok nájdete v blízkosti motora. Zapište všetky údaje na typovom štítku Vášho náradie do nasledujúceho poľa.

Tieto a ďalšie údaje k náradiu nájdete na samostatnom prehlásení o zhode CE, ktoré je súčasťou tohto prevádzkového návodu na obsluhu.

Grafické zobrazenia

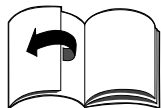

Odklopte obrázkové strany na začiatku prevádzkovom návode na obsluhu. V tomto návode sú poisané rôzne modely. Grafické zobrazenia sa v detailoch môžu odchyliť od kúpeného náradia.

Pre Vašu bezpečnosť

Správne použitie náradia

Toto náradie je výhradne určené – na použitie zodpovedajúce popisom a bezpečnostným upozorneniam uvedeným v tomto návode na obsluhu;
– na sekanie trávnatých plôch domových a rekreačných záhrad. Každé iné použitie platí ako použitie nezodpovedajúce stanovenému účelu.

Použitie nezodpovedajúce stanovenému účelu má za následok zánik záruky a

odmietnutie akejkoľvek zodpovednosti zo strany výrobcu. Užívateľ kosačky ručí za všetky škody spôsobené iným osobám alebo za poškodenie ich vlastníctva. Svojevoľne vykonané zmeny na náradi vylučujú ručenie výrobcu za škody ktoré z toho vyplývajú.

Dodržavanie bezpečnostných pokynov a pokynov pre obsluhu

Ako užívateľ tohto náradia si pred prvým použitím starostlivo prečítajte tento prevádzkový návod. Postupujte podľa návodu a uschovajte ho pre neskoršie použitie. Nedovoľte nikdy deťom alebo iným osobám, ktoré nepoznajú tento prevádzkový návod, aby náradie používali. Pri zmene majiteľa postúpte spolu s náradím aj návod na obsluhu.

Všeobecné bezpečnostné pokyny

V tomto odstavci nájdete všeobecné bezpečnostné pokyny. Výstražné pokyny, ktoré sa špeciálne vzťahujú na jednotlivé diely náradia, funkcie alebo činnosti, nájdete na príslušnom mieste tohto návodu.

Pred prácou s náradím

Osoby, ktoré náradie používajú, nesmú byť pod vplyvom omamných prostriedkov, ako je napr. Alkohol, drogy alebo medikamenty.

Osoby, ktoré sú mladšie ako 16 rokov, nesmú náradie obsluhovať – najnižší vek užívateľov môžu stanoviť miestne ustanovenia.

Toto náradie nie je určené pre pozžívanie osobami (vrátane detí) s obmedzenými fyzickými, sensorickými alebo mentálnymi schopnosťami, prípadne s nedostatkom skúseností a /alebo znalostí, pokiaľ nebudú pod dozorom alebo nedostanú pokyny týkajúce sa používania náradia osobou, ktorá je zodpovedná za ich bezpečnosť. Deti musia byť pod dozorom, aby sa zaručilo, že sa s náradím nebudú hrať.

Čistenie a užívateľskú údržbu môžu vykonávať deti len pod dozorom. Pred začiatkom práce sa zoznámte so všetkými nastaveniami a ovládacími prvkami a takisto s ich funkciami. Vonku používajte len pre tento účel schválené a príslušne označené pripojovacie káble, napr. H07RN – F3 x 1.5 mm² (max. 50 m).

Spojovacie diely pripojovacích káblov musia byť chránené proti striekajúcej vode a vyrobené z gumy alebo potiahnuté gumou. Pred každým použitím skontrolujte, či nie sú pripojovacie káble poškodené, prasknuté alebo spletené. Pre tento účel náradie vypnite a vytiahnite sieťovú zástrčku.

Používajte len pripojovacie káble, ktoré sú v bezchybnom stave.

Pred použitím skontrolujte, – či funguje lapač trávy a správne sa uzatvára deflector odhadzovacej koncovky. Poškodené, opotrebované alebo chýbajúce dielce okamžite nahradte.

– či nie sú opotrebované alebo poškodené sekacie nástroje, upevňovacie čapy a celá sekacia jednotka.

Opotrebované alebo poškodené dielce nechajte vymeniť v odbornej dielni iba v celých súpravách, aby sa zamedzilo nevyváženosti.

– či nie je poškodený kábel medzi motorom a kombinovaným vyhotovením vypínača /zástrčky. Poškodený kábel nechajte okamžite vymeniť v odbornej dielni.

Náhradné diely a príslušenstvo musia zodpovedať požiadavkám, ktoré stanovil výrobca.

Používajte preto len originálne náhradne diely a originálne príslušenstvo alebo náhradné diely a príslušenstvo schválené výrobcom.

Opravy nechajte vykonať výhradne v odbornej dielni.

V priebehu práce s náradím

Pri práci s náradím alebo na náradí musíte nosiť

zodpovedajúci pracovný odev, ako napr:

- ochrannú pracovnú obuv,
- dlhé nohavice,
- tesne priliehajúce oblečenie,
- ochranné okuliare.

Prevádzkujte náradie iba v technickom stave, predpísanom a dodanom výrobcom.

Pred všetkými prácami s týmto náradím

Na ochranu pred poranením pred všetkými prácami (napr. Údržbárskymi a nastavovacími prácami) na tomto náradí zastavte motor, počkajte, až sa všetky pohyblivé diely úplne zastavia, vytiahnite sieťovú zástrčku, nechajte motor vychladnúť (cca. 30 minút)

Po práci s náradím

Skôr ako náradie opustíte, vždy vytiahnite sieťovú zástrčku.

Bezpečnostné zariadenia

Obrázok 1

Nebezpečenstvo

Nikdy nepoužívajte náradie s poškodenými alebo demontovanými bezpečnostnými zariadeniami.

Bezpečnostný strmeň (1)

Bezpečnostný strmeň slúži k Vašej bezpečnosti, aby v núdzovom prípade bolo možné okamžite zastaviť motor a sekacie ústrojenstvo. Nesmiete sa pokúšať obísť jeho funkciu.

Deflektor odhadzovacej koncovky (2) alebo protinárázová ochrana (3)

Deflektor odhadzovacej koncovky / protinárázová ochrana Vás chráni pred poraneniami spôsobenými sekacím ústrojenstvom alebo vyvrstvenými pevnými predmetmi.



Náradie sa smie prevádzkovať iba s deflektorom odhadzovacej koncovky alebo protinárázovou ochranou.

Symbole na náradí

Na náradí nájdete rôzne symboly ako nálepky. Tu je vysvetlenie symbolov:

	Pozor!	Pred uvedením do prevádzky si prečítajte návod na obsluhu!
---	--------	--

	Udržiavajte tretie osoby v dostatočnej vzdialenosti od oblasti ohrozenia!
---	---

	Dávajte pozor na ostré čepele. Čepele pokračujú v otáčaní aj po vypnutí motora. Pred prácami na sekacích nástrojoch vytiahnite sieťovú zástrčku!
	Majte prsty a nohy v dostatočnej vzdialenosti od sekacích nástrojov!
	Pred nastavovaním alebo čistením náradia alebo pred kontrolou, či nie je pripojovací kábel spletený alebo poškodený, náradie vypnite a vytiahnite sieťovú zástrčku.
	Majte pripojovací kábel v dostatočnej vzdialenosti od nástrojov.

	Udržiavajte prípojné vedenie v dostatočnej vzdialenosti od sekacích nástrojov!
---	--

	Nedávajte ruky a /alebo nohy do blízkosti rotujúcich dielov.
---	--

	Trieda ochrany II dvojitá izolácia
---	------------------------------------

Udržiavajte tieto symboly na náradí stále v čitateľnom stave.

Symbole v návode

V tomto návode boli použité symboly, ktoré zobrazujú nebezpečenstvo alebo charakterizujú dôležité upozornenia.

Tu je vysvetlenie symbolov:

 **Nebezpečenstvo**
Budete upozornení na nebezpečenstvá, ktoré súvisia s popísanou činnosťou a pri ktorej vzniká ohrozenie osôb.

 **Pozor**
Budete upozornení na nebezpečenstvá, ktoré súvisia s popísanou činnosťou, ktorá môže spôsobiť poškodenie náradia.

 **Upozornenie**
Označuje dôležité informácie a tipy na používanie.

Pokyn k likvidácii
Príslušné zvyšky obalu, použité náradie atď. zlikvidujte podľa miestnych predpisov.

	Staré elektrické náradia sú cenné druhotné suroviny, ktoré preto nepatria do domového odpadu!
---	--

Chceme Vás preto poprosiť, aby ste nás Vaším aktívnym príspevom podporili pri šetrení zdrojov a životného prostredia a toto náradie odovzdávali vo zriadených zberňách odpadu - pokiaľ sú k dispozícii.

Zmontovanie náradia

Na priloženom liste Vám formou obrázkov ukážeme, ako Vaše náradie v niekoľkých krokoch zmontujete a uviedete do prevádzkovej pripravenosti.

Obsluha

Nebezpečenstvo

Úraz elektrickým prúdom

– Používajte u Vašej sieťovej zásuvky istič na ochranu osôb (= ochranný spínač chybového prúdu s vybavovacím prúdom najviac 30 mA).

– Ak dojde pri kosení k preseknutiu kábla, vzniká nebezpečenstvo ohrozenia života alebo nebezpečenstvo poranenia.

Pomaly sa vzdiaľujte malými krokmi od náradia. Vytiahnite zástrčku zo zásuvky. Dbajte na to, aby sa pri kosení nikdy nedostal pripojovací kábel do oblasti kosenia.

Úraz

– Pri sekaní nesmú byť nikdy v blízkosti náradia osoby, predovšetkým deti alebo zvieratá. Nebezpečenstvo poranenia vymrštenými kameňmi alebo inými predmetmi.

Spadnutie

– Ved'te náradie iba krokovou rýchlosťou.

– Bud'te hlavne opatrní, keď sekáte smerom dozadu a náradie ťaháte k sebe.

– Pri sekaní na strmých svahoch sa môže náradie prevrátiť a Vy sa môžete poraniť.

Ved'te náradie iba priečne ku svahu, nikdy smerom nahor a nadol. Sekanie nevykonávajte na svahoch so sklonom väčším ako 20%.

– Bud'te hlavne opatrní pri zmene smeru jazdy a vždy dbajte na bezpečný postoj, predovšetkým na svahoch.

– Pri sekaní v oblastiach medzi hrozí nebezpečenstvo poranenia. Sekanie v blízkosti okrajov, živých plotov alebo strmých svahov je nebezpečné. Pri sekaní dodržiavajte bezpečnú vzdialenosť.

– Pri sekaní vlhkej trávy môže náradie vplyvom zníženej príľnavosti pôdy sklznúť a Vy môžete spadnúť.

– Pracujte iba za denného svetla alebo pri dobrom umelom osvetlení.

Poranenie

– Stále dodržiavajte bezpečnú vzdialenosť k rotujúcemu nástroju, ktorá je daná vodiacim madlom.

– Pracovná oblasť obsluhy sa počas prevádzky nachádza za vodiacim madlom.

– Nikdy nedávajte ruky alebo nohy na rotujúce dielce alebo pod ne.

– Zastavte motor, keď sa náradie musí nakloniť a pri preprave cez iné plochy ako tráva.

– Nikdy nedvíhajte alebo naeprenášajte náradie s bežiacim motorom. Najskôr vytiahnite sieťovú zástrčku zo zásuvky.

– Zastavte motor a vytiahnite sieťovú zástrčku, skôr ako začnete odstraňovať blokovanie alebo upchatie vo vyhadzovacom kanále alebo skôr ako kosačku trávy kontrolujete, čistíte, prepravujete, nastavujete alebo na nej vykonávate nejaké práce.

– Pri zloženom lapči trávy môžete byť Vy alebo iné osoby poranené vymršteným posekaným materiálom alebo cudzími predmetmi.

Nevyprázdňujte lapač trávy počas chodu motora. Za tým účelom náradie vypnite.

– Skontrolujte terén, na ktorom má byť náradie nasadené a odstráňte všetky predmety, ktoré môžu byť zachytené a odmrštené.

– Nepoužívajte náradie pri nepriaznivých poveternostných podmienkach, ako napr. pri riziku výskytu dažďa alebo búrky.

– Ak zasiahne sekací nástroj cudzie predmety (napr. kameň) alebo náradie začne neobvykle vibrovať: okamžite zastavte motor a vytiahnite sieťovú zástrčku. Pred ďalšou prevádzkou nechajte náradie preskúšať v odbornej dielni na poškodenie.

– Ak žnete trávu kosákom, nestavte sa nikdy pred vyhadzovacie otvory trávy.

Potknutie sa

– Pri otáčaní náradí sa môžete potknúť o pripojovací kábel a poraniť sa. Ved'te kábel vždy tak, aby sa nemohol dostať do oblastí chôdze a kosenia.

– Ved'te náradie iba krokovou rýchlosťou.

Pozor

Poškodenie náradia

– Kamene, považujúce sa vetvy alebo podobné predmety môžu spôsobiť poškodenie náradia a jeho funkčnosti. Pred každým nasadením odstráňte z pracovnej oblasti pevné predmety.

– Prevádzkujte náradie iba vtedy, ak je v bezchybnom stave. Pred každým prevádzkovaním vykonajte optickú kontrolu.

Skontrolujte predovšetkým bezpečnostné zariadenia, elektrické ovládacie prvky, káble pod prúdom a skrutkové spojenia z hľadiska poškodenia a pevného utiahnutia. Pred prevádzkovaním poškodené diely vymeňte.

Prevádzkové doby

Dodržiavajte národné/komunálne predpisy, ktoré sa týkajú dob používania (popr. sa informujte u Vášho príslušného úradu).

Údaje polohy

Pri údajoch polohy na náradí (napr. vľavo, vpravo) vychádzame vždy z pohľadu od riadiacej rukoväti v pracovnom smere náradia.

1. Zavesenie lapača trávy

Obrázok 2

• Nadvihnite deflector odhadzovacej koncovky a zaveste lapač trávy.

2. Nastavenie výšky kosenia

Pozor

Na nerovnom terene zvolte výšku kosenia tak, aby sekací nôž nikdy neprišiel do kontaktu s pôdou.

Obrázok 3

Nastavenie výšky kosenia trávy podľa požiadaviek.

Možnosť nastavenia (podľa modelu) cca 3 cm až maximálne 9 cm.

Upozornenie

Na náradí s nezávislým prestavením kolies nastavte všetky kolesá na rovnakú výšku.

Model A:

• Odskrutkujte kolesá a umiestnite ich do zodpovedajúceho nastavenia výšky.

Model B:

• Potiahnite za príložku a v požadovanej polohe ju nechajte zaskočiť.

Model C:

• Posuňte páku centálneho prestavenia výšky smerom dopredu alebo dozadu a v požadovanej polohe ju nechajte zaskočiť.

Model D:

• Stlačte aretáciu a súčasne zatiahnutím alebo stlačením rukoväti/páky nastavte požadovanú výšku. Pri uvoľnení aretácie sa vybraté nastavenie zaaretuje.

Model E:

• Vytiahnite koleso dopredu a zaaretuje ho v požadovanej polohe.

3. Pripojovací kábel

Obrázok 4

- Upevnite pripojovací kábel na odľahčenie ťahu kábla.
- Zastrčte pripojovací kábel najskôr do kombinovaného vyhotovenia vypínača/zástrčky na náradí a potom do zásuvky 230 V.

4. Naštartovanie motora

Nebezpečenstvo

Majte ruky a nohy v dostatočnej vzdialenosti od sekacieho ústrojenstva.

Pozor

– Pri štartovaní náradie neprevráťte.

– Pri pokuse naštartovať náradie vo vysokej tráve sa môže prehriať a poškodiť motor.

Obrázok 5

- Náradie odstavte na rovnej ploche s pokiaľ možno krátkou trávou alebo skoro bez trávy.
 - Stojac za náradím - stlačte a pevne držte aretačný gombík.
 - Tiahnite a držte bezpečnosť strmeň, uvoľnite aretačný gombík.
- Motor a sekací nástroj sú v chode.
Môžete začať s prácou.

5. Zapnutie/vypnutie pohonu kolies

(iba náradie s pohonom kolies)

Obrázok 9

Zapnutie pohonu kolies 

- Zatiahnite za páku a držte ju.

Vypnutie pohonu kolies 

- Páku uvoľnite.

6. Zastavenie motora

- Uvoľnite bezpečnostný strmeň. Motor a sekací nástroj sa po krátkej dobe zastavia.

7. Zloženie a vyprázdnenie lapača trávy

Obrázok 2

Keď ostáva pokosený materiál ležať na zemi alebo ak svieti ukazateľ stavu naplnenia (voliteľné vybavenie, obrázok 10)^o, je plný kôš:

- Uvoľnite bezpečnostný strmeň a očkajte, až sa zastaví motor.
- Nadvihnite deflector odhadzovacej koncovky a lapač trávy vyveste.
- Vyprázdnite jeho obsah.

8. Práca bez lapača trávy

Keď zložíte lapač trávy, sklopí sa deflector odhadzovacej koncovky nadol. Pri práci bez lapača trávy bude posekaná hmota vyhadzovaná priamo smerom nadol.

9. Prestavenie na mulčovanie

(len pre náradie s mulčovacím príslušenstvom/ voliteľné vybavenie).

Náradie so zadným vyhadzovaním:

Obrázok 7A

- Nadvihnite deflector odhadzovacej koncovky.
- Zložte lapač trávy.
- Nasďte mulčovací klin (podľa modelu).
- Spustite deflector odhadzovacej koncovky.

Upozornenie

Modely s integrovanou funkciou mulčovania nepotrebujú žiaden samostatný mulčovací klin - túto funkciu preberá špeciálne formovaný deflector odhadzovacej koncovky (obrázok 7B).

Náradie s bočným vyhadzovaním:

• Odstráňte bočné vyhadzovanie - protinárázová ochrana / mulčovací uzáver sa automaticky uzatvoria (obrázok 8A).

10. Prestavenie náradia na bočné vyhadzovanie

(podľa vyhotovenia)

• Ak je k dispozícii: Zložte lapač trávy a spustite deflector odhadzovacej koncovky.

- Nadvihnite protinárázovú ochrana / mulčovací uzáver a namontujte bočné vyhadzovanie (obrázok 8B).

11. Po ukončení práce

- Vyprázdnite lapač trávy.
- Vytiahnite sieťovú zástrčku zo zásuvky a na náradí.
- Skôr ako budete náradie čistiť, udržiavať, alebo odstavovať, nechajte vychladnúť motor (cca 30 minút).

Tipy na ošetrovanie trávy

Sekanie

Trávnik je tvorený rôznymi druhmi tráv. Ak ho často sekáte, rastie viac tráv, ktoré sa silne zakoreňujú a tvoria pevné trsy. Ak ho sekáte zriedka, vyvíja sa viacej tráv rastúcich do výšky a iné divé byliny (napr. ďatelina, sedmokráska). Normálna výška trávnik sa pohybuje okolo cca 4–5 cm. Pokosiť by sa mala len $\frac{1}{3}$ celkovej výšky, teda pri 7–8 cm pokoste na normálnu výšku. Trávnik sa pokiaľ možno nemá sekať kratší ako 4 cm, inak sa pri suchom počasí poškodzujú trsy. Vysoko narastenú trávku (napr. po dovolenke) sekajte na normálnu výšku po etapách. Pri kosení nechajte pokosené pruhy vždy trochu prekryvať.

Mulčovanie (s príslušenstvom)

Pri sekaní je trávka posekaná na malé kúsky (cca 1 cm) a zostáva ležať. Tým zostane trávniku zachované veľké množstvo výživných látok. Na dosiahnutie optimálneho výsledku sa musí trávnik udržiavať stále krátky, pozri tiež odstavec "Sekanie".

Pri mulčovaní dodržiavajte nasledujúce upozornenia:

- Nekoste mokrú trávu.
- Nekoste nikdy viac ako 2 cm celkovej výšky trávy.
- Chodte pomaly.
- Pravidelne čistite sekacie ústrojenstvo.

Preprava

Nebezpečenstvo

Pred prepravou na vozidle alebo v ňom: Vypnite motor a odstráňte pripojovací kábel. Nechajte motor vychladnúť (cca 30 minút).

Pri preprave náradia na alebo vo vozidle ho dostatočne zaistite proti nechcenému pošmyknutiu. Pred dvíhaním alebo prenášaním náradia vytiahnite sieťovú zástrčku. Na pohyb náradia cez plochy, ako s napr. chodníky alebo vjazdy do dvora, zastavte napred motor.

Pozor

Kábel medzi motorom a kombinovaným vyhotovením vypínača/zástrčky nezvierajte alebo neprelamujte.

Obrázok 6

- Na lepšie uloženie môžete riadiacu rokoväť sklopiť dokopy.

Údržba / Čistenie

Nebezpečenstvo

Na ochranu pred poraneniami je nutné pred všetkými prácami na tomto náradí

- zastaviť motor,
- počkať, až sa všetky pohyblivé diely úplne zastavia,
- vytiahnuť sieťovú zástrčku,
- nechať motor vychladnúť (cca 30 minút).

Údržba

Nebezpečenstvo

Na ochranu pred poraneniami spôsobenými sekacím ústrojenstvom je nutné nechať vykonať všetky práce, ako je výmena alebo prebrúsenie sekacieho noža, iba v odbornej dielni (je potrebné špeciálne náradie).

Pred každou prevádzkou

- Skontrolujte pripojovací kábel.
- Skontrolujte pevné dosadnutie skrutkových spojení.
- Skontrolujte bezpečnostné zariadenia.
- Skontrolujte náradie - pozri odstavec "Pred prácou s náradím".

Kontrola záberového bodu spojky:

(Iba náradie s pohonom kolies)

–Počas chodu motora a pri vypnutom pohone kolies sa náradie nesmie pohybovať smerom dopredu.

–Počas chodu motora a pri zapnutom pohone kolies sa náradie má pohybovať smerom dopredu.

- V prípade potreby nastavte záberový bod pomocou ryhovaného kolieska / nastavovacej matky na páke pohonu kolies alebo nastavte bovden.

Raz za sezónu

- Namažte kĺbové body a torzné pružiny na deflektore odhadzovacej koncovky.
- Na konci sezóny nechajte náradie v odbornej dielni preskúšať a vykonať jeho údržbu.

Čistenie

Pozor

–Náradie neostrekujte vodou, pretože inak môže dôjsť k poškodeniu elektrických dielov.

–Po každej prevádzke náradie očistite. Nečistenie náradia vedie k poškodeniu materiálov a funkčným poruchám.

Čistenie lapača trávy

Najjednoduchšie je čistenie vykonávané priamo po sekaní

- Zložte a vyprázdňte lapač trávy.
- Lapač trávy je možné vyčistiť silným prúdom vody (záhradnou hadicou).
- Pred ďalším používaním nechajte lapač trávy dôkladne vyschnúť.

Čistenie kosačky trávy

Nebezpečenstvo

Pri prácach na sekacom ústrojenstve sa môžete poraniť. Používajte pre svoju ochranu pracovné rukavice.

Čistenie náradie pokiaľ možno vždy priamo po sekaní.

- Nakloňte náradie na stranu.
- Sekací priestor a deflector odhadzovacej koncovky vyčistite pomocou kefy, zmetáka alebo handry.
- Postavte náradie na kolesá a odstráňte všetky viditeľné zvyšky trávy a nečistoty.

Odstavenie

Pozor

Poškodenie materiálov na náradí
Náradie uskladňujte (s vychladnutým motorom) iba v čistých a suchých priestoroch.

Pri dlhšom skladovaní, napr. v zime chráňte náradie pred hrdzou.

Po sezóne, alebo ak nie je náradie používané dlhšie ako jeden mesiac,

- vyčistite náradie a lapač trávy.
- Na ochranu proti korózii potrite všetky kovové diely naolejovanou handrou (olej neobsahujúci živicu) alebo ho nastriekajte sprejovým olejom.

Záruka

V každej krajine platia záručné ustanovenia vydané našou spoločnosťou alebo dovozcom.

Eventuálne poruchy vzniknuté na Vašom náradí, odstránime v priebehu záručnej doby bezplatne, v prípade, ak je príčinou poruchy chyba materiálu alebo výrobcu.

V prípade záruky sa, prosím, obráťte na Vášho obchodníka alebo najbližšiu pobočku.

Zistenie a odstránenie porúch

Poruchy v prevádzke Vašej kosačky trávy majú často jednoduché príčiny, ktoré by ste mali znáť a čiastočne ich mohli odstrániť sami. V prípade pochybností Vám Váš odborný obchodník rád pomôže ďalej.

Problém	Možná (é) príčina(y)	Odstránenie
Motor nenašartuje.	Pripojovací kábel nie je pripojený alebo je chybný.	Prskúšajte kábel, zastrčte ho, v prípade potreby vymeňte alebo nechajte opraviť odborníkovi.
	Preťaženie domovej poistky.	Poistku zapnite, popr. použite domovú prípojku so silnejším istením alebo ju nechajte nainštalovať odborníkovi.
	Chybné kombinované vyhotovenie vypínača / zástrčky.	Nechajte opraviť v odbornej dielni.
Motor hrčí, ale nerozbehne sa.	Kosačka stojí vo vysokej tráve.	Postavte kosačku na plochu s nízkou trávou.
	Zablokovaný nôž.	Vytiahnite sieťovú zástrčku a blokovanie odstráňte.
Motorsá náhlo zastaví.	Uvoľnila sa zástrčka.	Prskúšajte kábel, zaistite, aby bol zavesený v odľahčení ťahu kábla, zástrčku znova zastrčte.
	Vypnula ochrana proti preťaženiu (podľa modelu).	Vytiahnite sieťovú zástrčku, odstráňte upchatie vo vyhadzovaní, počkajte cca 30 min., znova zapnite.
Nezvyklé hluky (chrčanie, rachotanie, klepanie).	Uvoľnenie skrutiek, matíc alebo iných upevňovacích miest.	Diely upevnite, a ak sa hluky neodstránia: Vyhľadajte odbornú dielňu.
Silné vircácie.	Poškodený nožový hriadeľ alebo chybný sekací nôž.	Náradie okamžite vypnite.
		Nechajte vymeniť chybné diely v odbornej dielni.
Nefunguje pohon kolies.	Vadný klinový remeň, resp. prevodovka.	Poškodené diely nechajte vymeniť v odbornej dielni.
Nečistá rezná plocha alebo pokles otáčok.	Tráva je príliš vysoká.	Nastavte väčšiu výšku kosenia, v núdzovom prípade posekajte dvakrát.
Tráva ostáva ležať alebo lapač trávy nie je plný.	Tráva je príliš vlhká.	Nechajte trávnik oschnúť.
	Upchatá odhadzovacia koncovka.	Vytiahnite sieťovú zástrčku, odstráňte upchatie.
	Tupý nôž.	Nechajte nôž vymeniť alebo prebrúsiť v odbornej dielni.
	Lapač trávy je plný.	Zastavte kosačku, vyprázdňte lapač trávy.
	Lapač trávy je znečistený.	Zastavte kosačku, vyčistite vzduchovú štrbinu v lapači trávy.

