

TM

LANDXCAPE

Owner's Manual

EN

P09

Ръководство за употреба на производителя

BG

P23

Original instructions

EN

Превод на оригиналните инструкции

BG



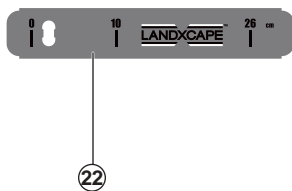
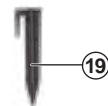
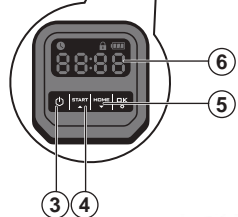
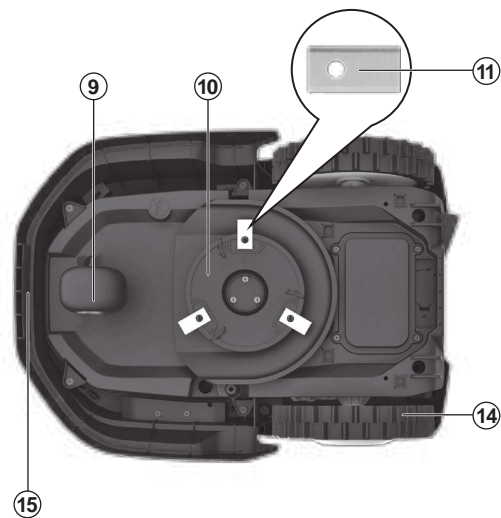
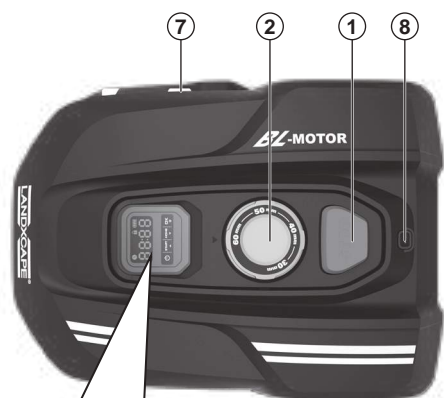

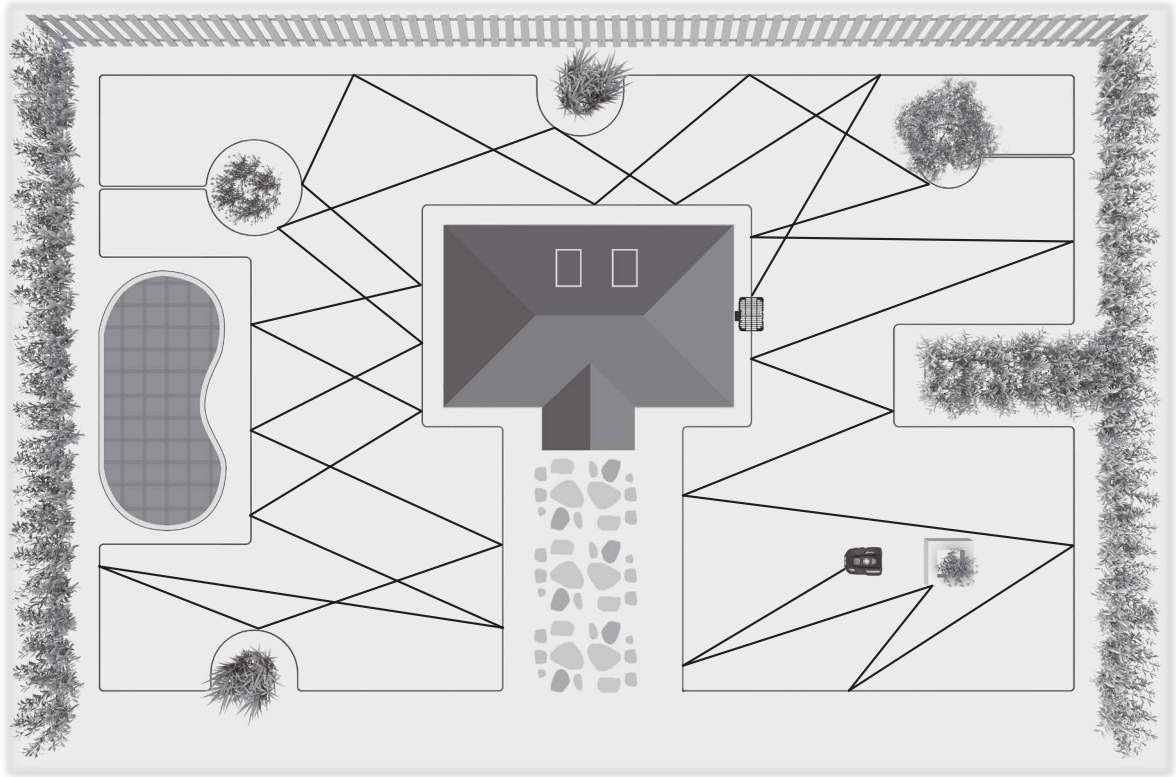

A



B

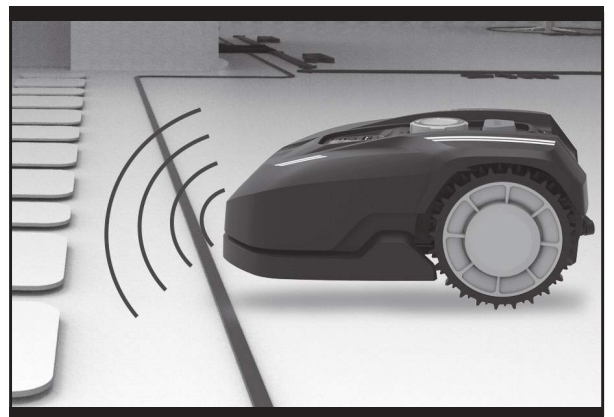

C



D

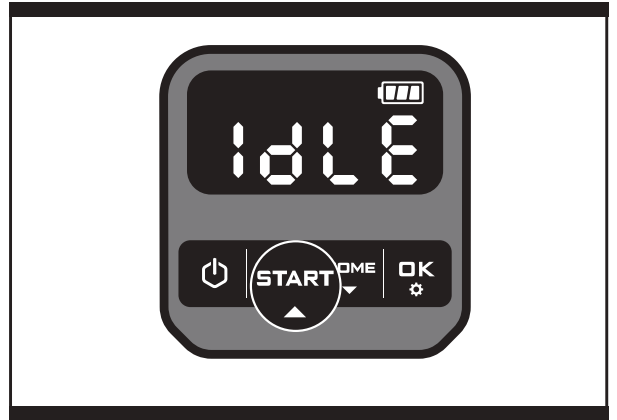

E1

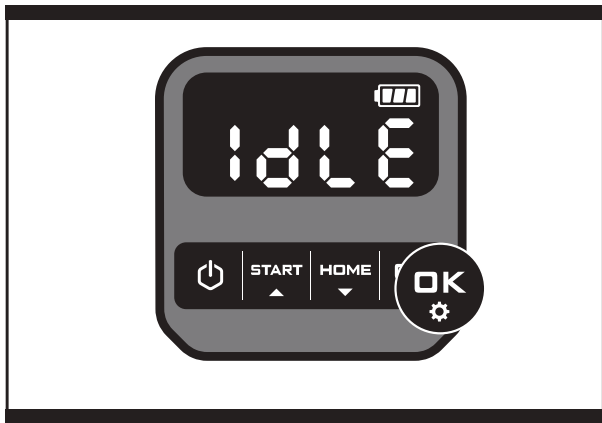

E2

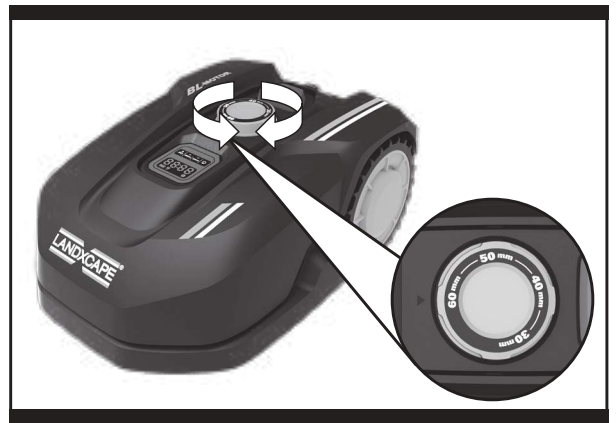

F

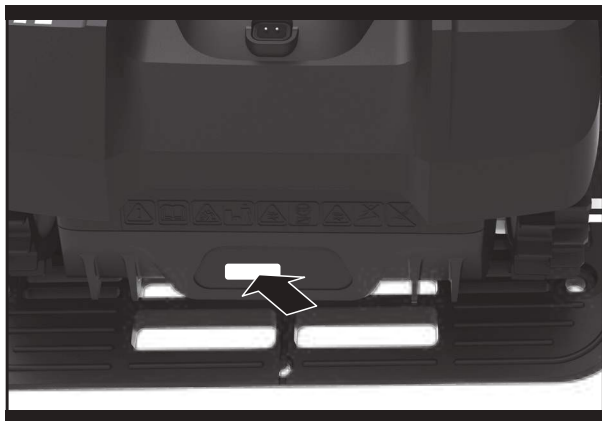

G

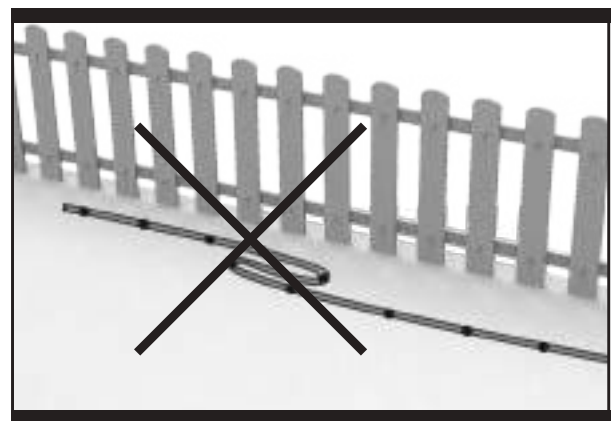

H

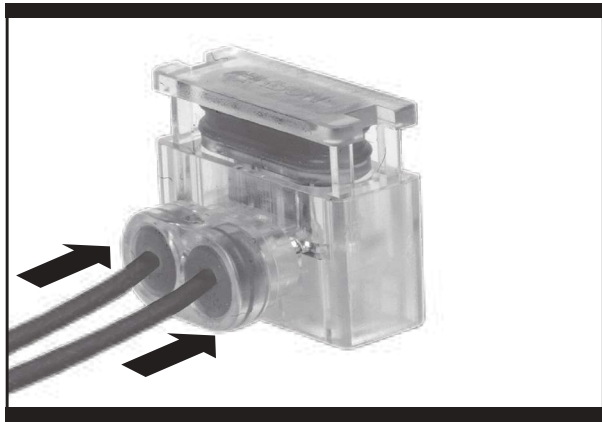

I

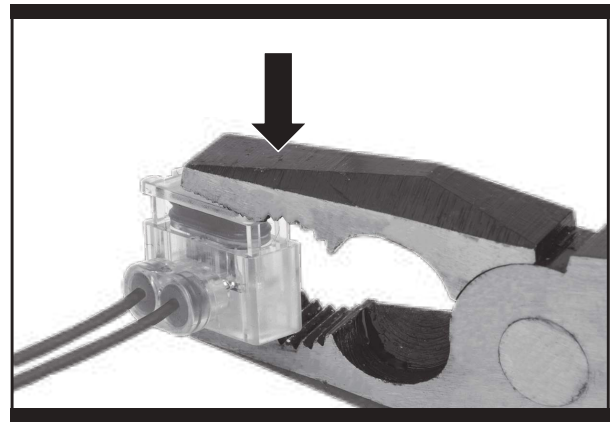

J1



J2

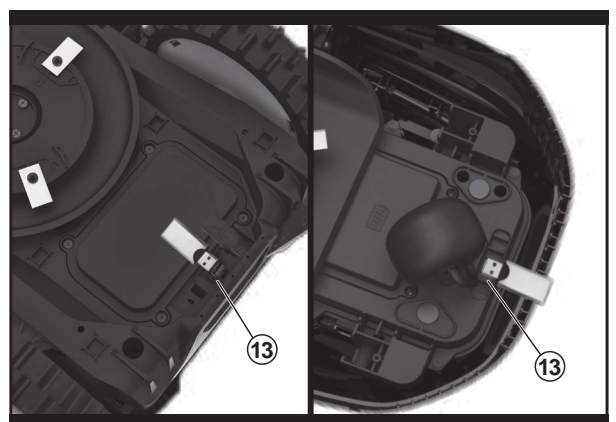

K1



K2

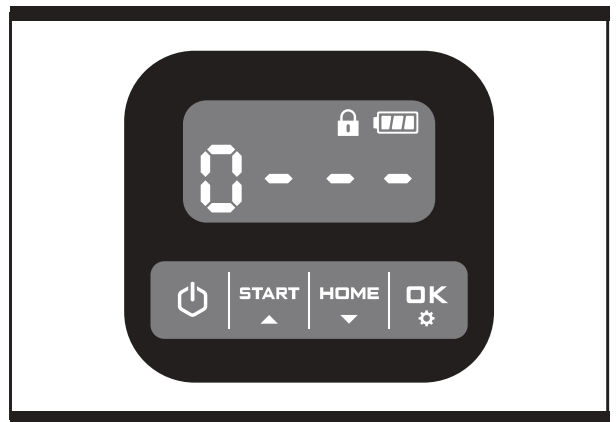

K3

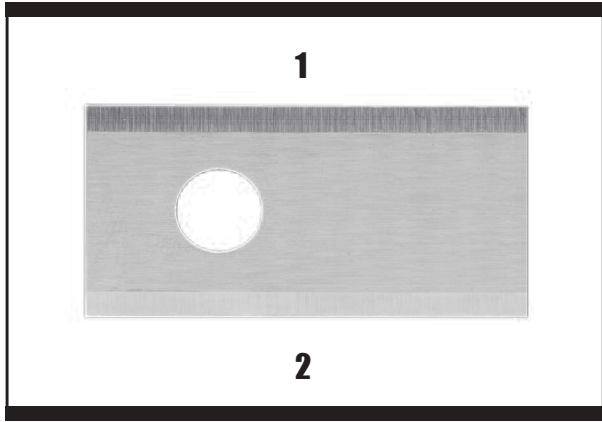

L

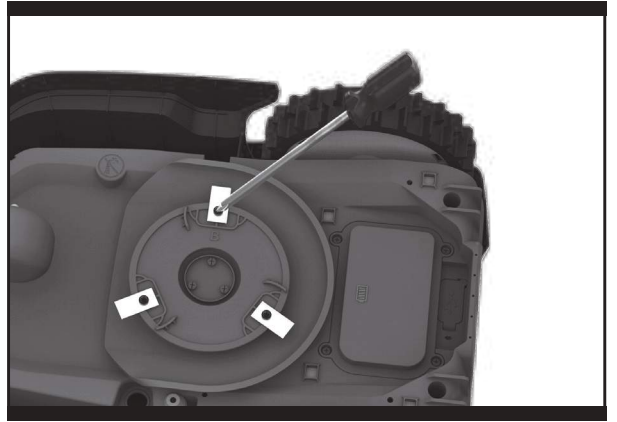

M



N



O1



O2



P

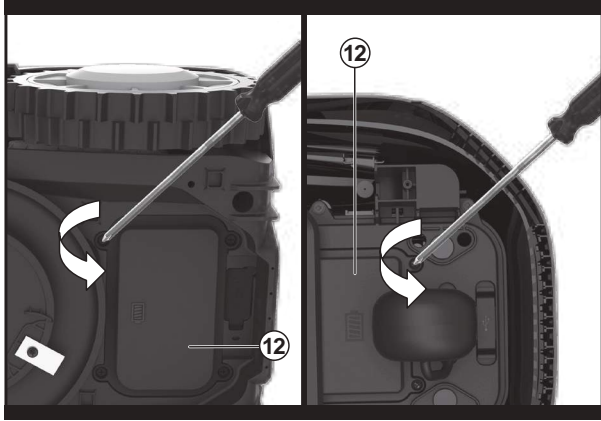

Q1

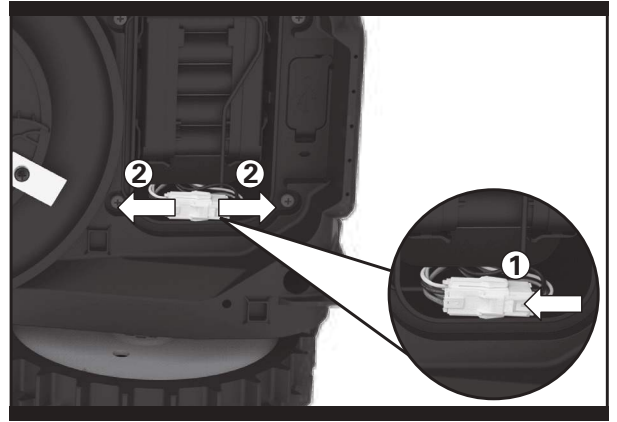

Q2

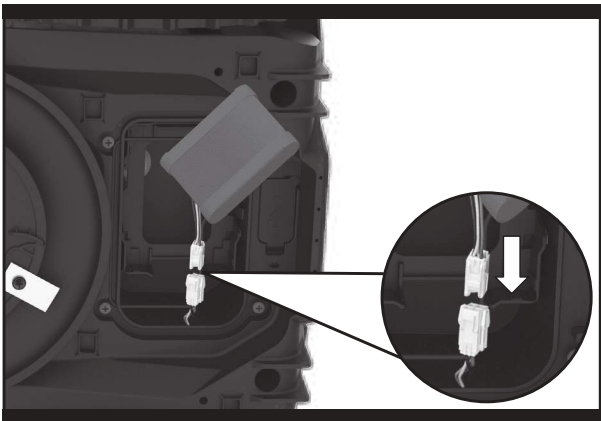

Q3

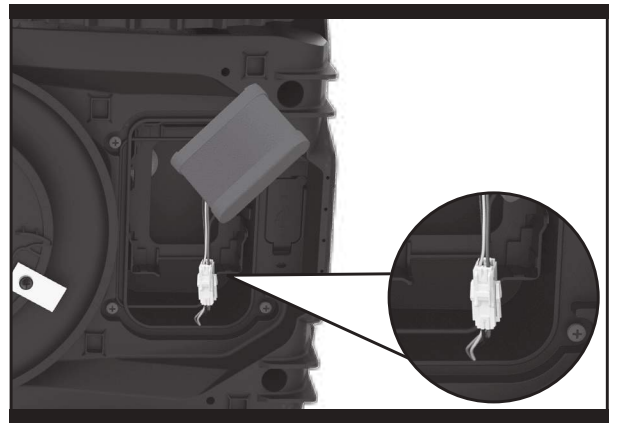

Q4

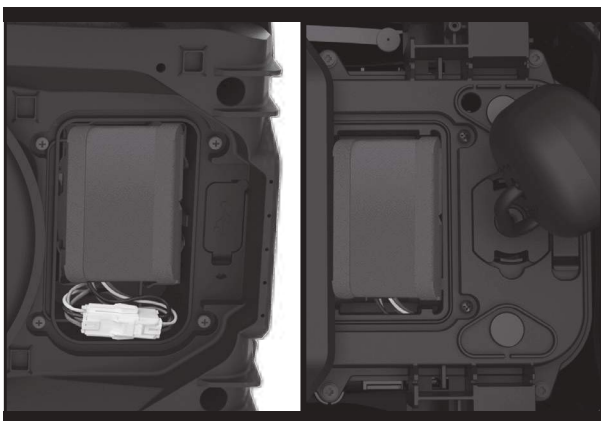

Q5

1. Product safety

1.1 General & Additional Safety Instruction

 **WARNING: Read all safety warnings and all instructions.** Failure to follow the warnings and instructions may result in electric shock, fire and/or serious injury.

Carefully read the instructions for the safe operation of the machine.

Save all warnings and instructions for future reference.

- This appliance is not intended for use by persons (including children) with reduced physical, sensory or mental capabilities, or lack of experience and knowledge, unless they have been given supervision or instruction concerning use of the appliance by a person responsible for their safety.
- Children should be supervised to ensure that they do not play with the appliance.
- The appliance is only to be used with the power supply unit provided with the appliance.

**IMPORTANT
READ CAREFULLY BEFORE USE
KEEP FOR FUTURE REFERENCE**

SAFE OPERATION PRACTICES

Training

- a) Read the instructions carefully. Make sure you understand the instructions and be familiar with the controls and the proper use of the appliance.
- b) Never allow people unfamiliar with these instructions or children to use the appliance. Local regulations can restrict the age of the operator.
- c) The operator or user is responsible for accidents or hazards occurring to other people or their property.

Preparation

- a) Ensure the correct installation of boundary wire as instructed.
- b) Periodically inspect the area where the appliance is to be used and remove all stones, sticks, wires, bones, and other foreign objects.
- c) Periodically visually inspect to see that the blades, blade bolts and cutter assembly are not worn or damaged. Replace worn or damaged blades and bolts in sets to preserve balance.
- d) On multi-spindle appliances, take care as rotating

one blade can cause other blades to rotate.

- e) **WARNING!** The lawnmower shall not be operated without the guard in place.

OPERATION

1. GENERAL

- a) Never operate the appliance with defective guards, or without safety devices, for example deflectors, in place.
- b) Do not put hands or feet near or under rotating parts. Keep clear of the discharge opening at all times.
- c) Never pick up or carry an appliance while the motor is running.
- d) Operate the disabling device from the appliance.
 - Before clearing a blockage;
 - Before checking, cleaning or working on the appliance.
- e) It is not permitted to modify the original design of robotic lawnmower. All modifications are made at your own risk.
- f) Start robotic lawnmower according to the instructions. When the power key is switched on, make sure you keep your hands and feet away from the rotating blades. Never put your hands and feet under the mower.
- g) Never lift up robotic lawnmower or carry it when the power key is switched on.
- h) Do not let persons who do not know how robotic lawnmower works and behaves use the mower.
- i) Do not put anything on top of robotic lawnmower or its charging station.
- j) Do not allow robotic lawnmower to be used with a defective blade disc or body. Neither should it be used with defective blades, screws, nuts or cables.
- k) Always switch off robotic lawnmower when you do not intend to use the mower. Robotic lawnmower can only start when the power key is switched on and the correct PIN code has been entered.
- l) Keep your hands and feet away from the rotating blades. Never place your hands or feet close to or under the body when robotic lawnmower is in operation.
- m) To avoid using the machine and its peripherals in bad weather conditions especially when there is a risk of lightning.
- n) Not to touch moving hazardous parts before these

have come to a complete stop.

- o) For machines used in public areas, that warning signs shall be placed around the working area of the machine. They shall show the substance of the following text:



WARNING! Automatic lawnmower! Keep away from the machine! Supervise children!

2. ADDITIONALLY WHEN THE APPLIANCE IS OPERATING AUTOMATICALLY

- a) Do not leave the machine to operate unattended if you know that there are pets, children or people in the vicinity.

MAINTENANCE AND STORAGE



WARNING! When the mower is turned upside down the power key must always be switched off.

The power key should be switched off during all work on the mower's underframe, such as cleaning or replacing the blades.

- a) Keep all nuts, bolts and screws tight to be sure the appliance is in safe working condition.
- b) Inspect the robotic lawnmower each week and replace worn or damaged parts for safety.
- c) Check especially that the blades and blade disc are not damaged. Replace all blades and screws at the same time if necessary so that the rotating parts are balanced.
- d) Ensure that only replacement cutting means of the right type are used.
- e) Ensure that batteries are charged using the correct charger recommended by the manufacturer. Incorrect use may result in electric shock, overheating or leakage of corrosive liquid from the battery.
- f) In the event of leakage of electrolyte flush with water/neutralizing agent, seek medical help if it comes into contact with the eyes etc.
- g) Servicing of the appliance should be according to manufacturers' instructions.

Recommendation

To connect the machine and/or its peripherals only to a supply circuit protected by a residual current device (RCD) with a tripping current of not more than 30 mA.

Residual risks

To avoid injuries, wear protective gloves when replacing the blades.

Transport

The original packaging should be used when transporting robotic lawnmower over long distances.

To safely move from or within the working area:

- a) Press the STOP button to stop the mower.
You select the four digit PIN code when you start the mower for the first time.
- b) Always switch off robotic lawnmower if you intend to carry the mower.
- c) Carry the mower by the handle at the front under the mower. Carry the mower with the blade disc away from the body.

RF exposure requirements

To satisfy RF exposure requirements, a separation distance of 200mm or more should be maintained between this device and persons during device operation.

To ensure compliance, operations at closer than this distance is not recommended. The antenna used for this transmitter must not be co-located in conjunction with any other antenna or transmitter.

Safety Warnings for battery pack inside the tool

- a) Do not dismantle, open or shred battery pack.**
- b) Do not short-circuit a battery pack. Do not store battery packs haphazardly in a box or drawer where they may short-circuit each other or be short-circuited by conductive materials.** When battery pack is not in use, keep it away from other metal objects, like paper clips, coins, keys, nails, screws or other small metal objects, that can make a connection from one terminal to another. Shorting the battery terminals together may cause burns or a fire.
- c) Do not expose battery pack to heat or fire. Avoid storage in direct sunlight.**
- d) Do not subject battery pack to mechanical shock.**
- e) In the event of battery leaking, do not allow the liquid to come into contact with the skin or eyes. If contact has been made, wash the affected area with copious amounts of water and seek medical advice.**
- f) Seek medical advice immediately if a cell or battery pack has been swallowed.**
- g) Keep battery pack clean and dry.**
- h) Battery pack gives its best performance when it is operated at normal room temperature (20 °C ± 5 °C).**

- i) **When disposing of battery packs, keep battery packs of different electrochemical systems separate from each other.**
- j) **Recharge only with the charger specified by Landxcape™. Do not use any charger other than that specifically provided for use with the equipment.** *A charger that is suitable for one type of battery pack may create a risk of fire when used with another battery pack.*
- k) **Do not use any battery pack which is not designed for use with the equipment.**
- l) **Keep battery pack out of the reach of children.**
- m) **Retain the original product literature for future reference.**
- n) **Dispose of properly.**
- o) **Do not mix cells of different manufacture, capacity, size or type within a device.**

1.2 INFORMATION ON LANDXCAPE™



WARNING - Robotic lawnmower can be dangerous if incorrectly used.

Read through the Operator's manual carefully and understand the content before using your robotic lawnmower.



WARNING - Keep a safe distance from the machine when operating.



WARNING – Operate the disabling device before working on or lifting the machine.



WARNING - Do not ride on the machine.



Do not burn



Batteries may enter water cycle if disposed improperly, which can be hazardous for ecosystem. Do not dispose of waste batteries as unsorted municipal waste.



Li-Ion battery. This product has been marked with a symbol relating to 'separate collection' for all battery packs and battery pack. It will then be recycled or dismantled in order to reduce the impact on the environment. Battery packs can be hazardous for the environment and for human health since they contain hazardous substances.



Do not wash the machine with a high pressure washer



Class III appliance



Waste electrical products must not be disposed of with household waste. Please recycle where facilities exist. Check with your local authorities or retailer for recycling advice.

2. Component List

- | | |
|-----|--------------------------------|
| 1. | STOP BUTTON |
| 2. | CUTTING HEIGHT ADJUSTMENT KNOB |
| 3. | ON/OFF KEY |
| 4. | START KEY |
| 5. | HOME BUTTON |
| 6. | DISPLAY |
| 7. | CHARGING STRIPS |
| 8. | RAIN SENSOR* |
| 9. | FRONT WHEEL |
| 10. | BLADE TURNING DISC |
| 11. | CUTTING BLADE |
| 12. | BATTERY PACK (SEE FIG.Q1) ** |
| 13. | USB PORT (SEE FIG.K1) ** |
| 14. | REAR DRIVING WHEEL |
| 15. | HANDLE |
| 16. | CONTACT PINS |
| 17. | CHARGING BASE |
| 18. | POWER ADAPTER |
| 19. | WIRE PEGS |
| 20. | BOUNDARY WIRE |
| 21. | CHARGING BASE FIXING NAILS |
| 22. | BOUNDARY WIRE DISTANCE GAUGE |
| 23. | HEX KEY |
| 24. | CONNECTOR* |
| 25. | ULTRASONIC SENSOR* |

***Not all the accessories illustrated or described are included in standard delivery. Refer to the Technical Data & Declaration of Conformity to review the options that are included with various product models.**

****For different models, components' positions will be different.**

Intended Use

The garden product is intended for domestic lawn mowing. It is designed to mow often, maintaining a healthier and better looking lawn than ever before. Depending on the size of your lawn, your Landxcape™ may be programmed to operate at any time or frequency. It is impossible for digging, sweeping or snow cleaning.



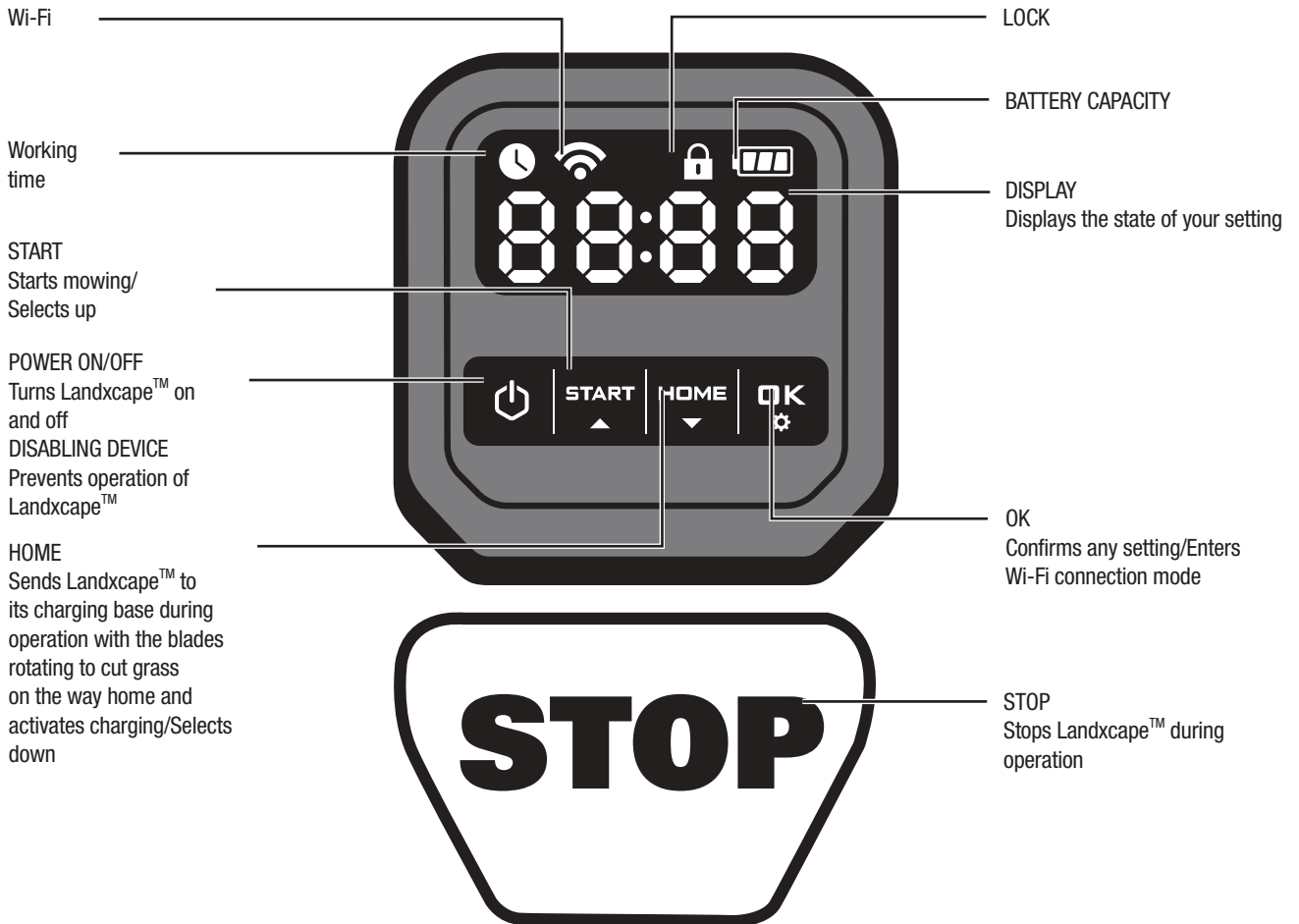



3. Control panel



STANDBY PAGE:
Landxcape™ is not in the working hours.

SLEEP PAGE:
The icon  is displayed.
Landxcape™ is fully charged and is not in the working hours.

Start

- 1) After the boundary wire installation, you can start using Landxcape™ (Please refer to Installation Guide for boundary wire installation).
- 2) Press  until Landxcape™ turns on. For the first use, input the default PIN code 0000 by pressing  for four times when the number 0 is blinking. (The PIN code can be changed, please refer to “4.3 Setting”).
NOTE: Landxcape™ will turn off if it does not receive any input within 30 seconds after it is turned on. If you enter wrong PIN code three times, Landxcape™ will raise the alarm “di-di” and then turn off.
- 3) Press , then press  to start mowing.
- 4) Press  then  to make Landxcape™ go to the charging base, with the blades rotating to cut grass on the way home. Landxcape™ will work continuously until reaching low battery power level and then it will return to the charging base. Once charging is complete, Landxcape™ will automatically resume mowing or it stay in the charging base according to the mowing schedule.

NOTE: When Landxcape™ turns on, all lights on the display will be illuminated and then turn off. Check if there is any light damaged. It is recommended to shield the display with your hand when the outdoor light gets too strong.

4. Understanding Your Landxcape™

Congratulations on your new purchase of Landxcape™ and welcome to the care-free life of automatic mowing. In the following, we want to help you to better understand how your Landxcape™ thinks.

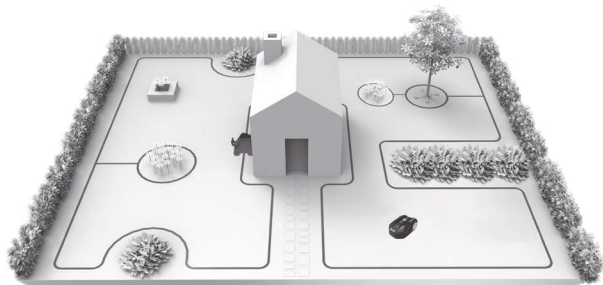

4.1 How does my Landxcape™ know what to mow?

Landxcape™ chooses its direction at random. It will make sure your entire lawn is evenly mowed without leaving unattractive mowing paths (See Fig. A).

4.2 How does my Landxcape™ know where to go?

Your Landxcape™ is made to work on its own. Landxcape™ knows when it needs to go to its charging base to charge, can sense when it is raining, can stop itself if it senses a problem, and knows to stop, draw back, and turn around when it bumps into something blocking its path. Landxcape™ will also automatically stop its blade turning disc from rotating if it is lifted off the ground to prevent an accident.

A. Finding the Charging Base

When your Landxcape™ needs to recharge, it will stop mowing and follow the boundary wire in an anti-clockwise direction back to its charging base. Landxcape™ is pre-programmed to mow the grass near the boundary wire twice a week. By default, Landxcape™ will mow near the boundary wire every Monday and Friday after it is powered on. If you don't want to enable boundary cut, deactivate it via your smartphone (only for specific model, please check Technical Data & Declaration of Conformity).

B. Rain Sensors (only for specific model, please check Technical Data & Declaration of Conformity)

Landxcape™ is equipped with a rain sensor which detects rain and tells Landxcape™ to stop mowing and follow the boundary wire back to its charging base (See Fig. B).

Landxcape™ will resume mowing after passing the delay time. The default delay time is 180mins. The delay time setting can be changed via Landxcape™ APP (only for specific model, please check Technical Data & Declaration of Conformity).

When the rain sensors are wet, Landxcape™ returns to its charging base. When the rain sensors are dry, Landxcape™ will begin the delay time countdown. If you want to exit from the rain delay, dry the sensor area, and perform a power cycle by operating the on/off key. After the power cycle has been performed, you can operate again. Or you can activate or deactivate the rain delay by using mobile App (only for specific model, please check Technical Data & Declaration of Conformity).

C. Sensing the boundary wire

Landxcape™ always obeys the border set by the boundary wire and uses sensors at its front to detect it. (See Fig. C)

D. Starting and stopping while mowing (See Fig. D, E1, E2)

To start mowing, press the on/off key and input the PIN code. Press **START** , then press **OK** . If you would like Landxcape™ to stop mowing, simply press the STOP button on top of the mower.

If Landxcape™ senses something is wrong, it will display a fault message on the display. For information on these messages, refer to the Error Messages. Landxcape™ will turn off if it does not receive any input from the user within 20 minutes.

To resume:

- Press **START** , then press **OK**
- Now Landxcape™ will begin to mow!

4.3 Setting

First please set the height to a desired grass level after cut (manually). And you can do the program setting manually or using mobile App (only for specific model, please check Technical Data & Declaration of Conformity).

NOTE: When doing the program setting manually, Landxcape™ will enter the standby page if it does not receive any input from the user within 30 seconds.

(1) Change PIN code

To change the PIN code, keep pressing both **START** and **HOME** buttons at the same time for 5 seconds. The icon  will be blinking, and "Old P in" will be rolling flashing. After that, the first number will be blinking, use **START** or **HOME** to input the old PIN code and press **OK** to confirm. The next number will be blinking. Use the same method to complete other numbers. Then, "P in!" will be rolling flashing, the first number will be blinking and use **START** or **HOME** to select the number you want and press **OK** to confirm. The next number will be blinking. Use the same method to complete other numbers. For example, the new PIN code is set to be 0326. After that, "P in?" will be rolling flashing and the first number will be blinking again. Use the same method to input the new PIN code you set just now (in this example, 0326). Then "P in0326" will be rolling flashing on the display. Your PIN code has been changed successfully.

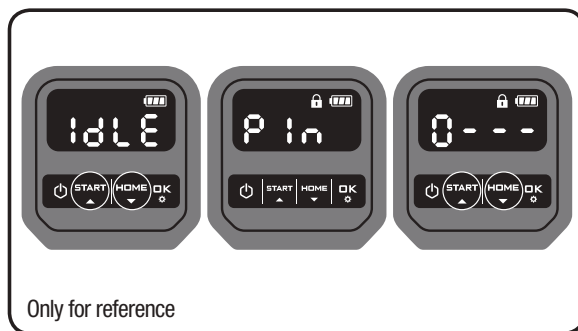

(2) Set year, date and time

Set year, date and time are compulsory setting items. If you don't set these items, it will influence the schedule time in the following setting. These items should be set in the order of year, date and time. For the year setting, keep pressing **START** for 3 seconds until the icon  and a number are blinking on the display, for example, 20 18. Use **START** or **HOME** to select the year you want. Then press **OK** to confirm to finish the year setting.

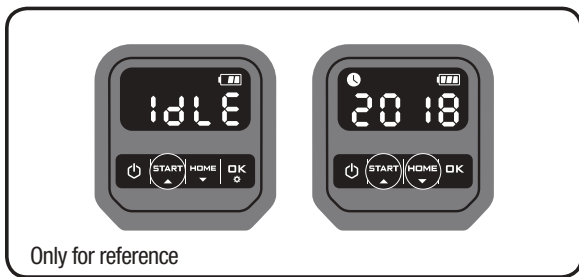

Meanwhile, the icon will be flashing again and a number will be displayed to indicate the date, for example, 09.29, meaning September 29. When 09 is flashing, use or to select the number and press to confirm. Then 29 will be flashing. Use the same method to select the number and press to confirm to finish the date setting.

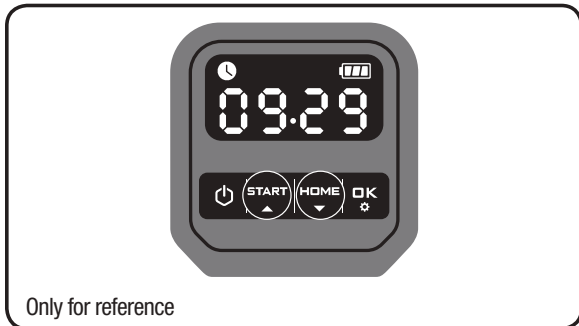

Meanwhile, the icon will be flashing and the time will be displayed, for example, 14:08. When 14 is blinking, use or to select the number and press to confirm. Then 08 will be blinking, use the same method to select the number and press to confirm. Now the time setting is completed and Landcape™ will enter the standby page.

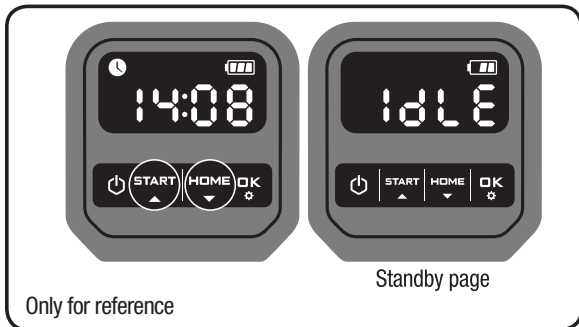

(3) Default working schedule

The default working time of Landcape™ can be found in following table:

AREA (m ²)	SCHEDULE						
	SUNDAY	MONDAY	TUESDAY	WEDNESDAY	THURSDAY	FRIDAY	SATURDAY
50	/	/	work	/	/	work	/
100	/	/	work	/	/	work	/
150	/	work	/	work	/	work	/
200	/	work	work	work	work	work	/
300	/	work	work	work	work	work	/
400	/	work	work	work	work	work	/
500	/	work	work	work	work	work	/
600	/	work	work	work	work	work	/
700	/	work	work	work	work	work	/

800	/	work	work	work	work	work	/
900	/	work	work	work	work	work	/
1000	/	work	work	work	work	work	/

(4) Set work area

For models without APP control

Keep pressing for 3 seconds. A number will be blinking on the display, for example, R 50, which is the lawn area. The working time will be automatically set according to the size of your garden. Use or to set the lawn area, and press to confirm. Then Landcape™ will enter the standby page.

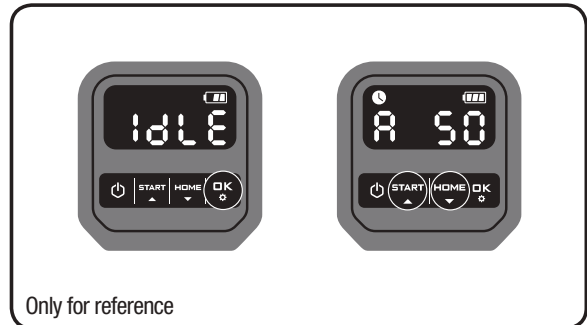

For models with APP control

Keep pressing for 3 seconds. When the icon is blinking, press . A number will be blinking on the display, for example, R 50, which is the lawn area. The working time will be automatically set according to the size of your garden. Use or to set the lawn area, and press to confirm. Then Landcape™ will enter the standby page.

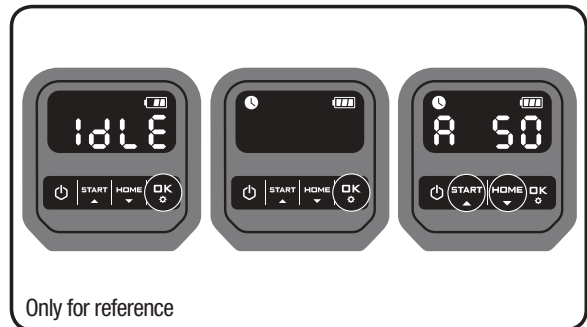

(5) Change default start time

The default start time of 9:00 can be changed to anytime by keep pressing both and at the same time until a ding sound is heard. For example, keep pressing both and buttons at 14:05, and your Landcape™ will start mowing from 14:05.

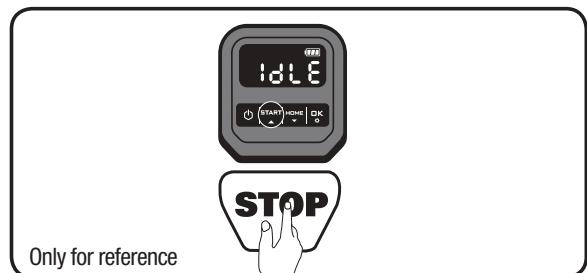

4.4 How efficiently will my Landxcape™ mow the grass?

Mowing times are different for every lawn depending on the factors mentioned below. Gradually adjust the time you allow Landxcape™ to mow each day until you find the most suitable setting. Your Landxcape™ is capable of mowing areas of different sizes, although this depends on various factors, such as:

- Species of grass in your lawn and its growth rate
- Sharpness of the cutting blades
- Humidity
- Surrounding temperature
- Amount of obstacles in your Lawn

Unlike most other mowers, Landxcape™ uses a side charging system, which is able to cut the surrounding grass as much as possible. The holes on the bottom of the charging base allow the grass to grow through the base to help disguise it and create an elegant appearance.

Landxcape™'s cutting height can be adjusted (refer to the Technical Data & Declaration of Conformity for specific cutting height range). Before starting your Landxcape™ for the first time, you should cut the grass to the height no more than 9 cm with your manual lawnmower. Then, set the cutting height of your Landxcape™ to its maximum setting for its first time mowing. (See Fig. F)

Your Landxcape™ will cut best in dry weather. Wet grass can build up on the blade turning disc and within the motor, and can also cause loose traction and slippage while working. Your Landxcape™ is afraid of lightning storms. In case of a lightning storm, protect Landxcape™ by unplugging the charging base, disconnecting the boundary wire, and making sure Landxcape™ is not allowed to charge.

Your Landxcape™ loves mowing grass and requires the cutting blades to be kept in good condition to cut at its best. Landxcape™ can do most things by itself, but will sometimes need your help to prevent damage to itself.

- Never let Landxcape™ travel over gravel.
- Remove or prevent access to obstacles that Landxcape™ could accidentally climb on and damage its blade turning disc.
- Remove all debris and foreign objects from your lawn.

5. App (only for specific model, please check Technical Data & Declaration of Conformity)

Your Landxcape™ is able to connect with smartphone. Using Landxcape™ App for your smartphone, you can change your Landxcape™'s general settings, and view the machine's status and error messages.

Checklist before connecting your App to Landxcape™

Step 1: Check your smart phone

1. Make sure the Wi-Fi that your smart phone connected is 2.4GHz instead of 5GHz.

Example:



2. Make sure the APP installed on your smart phone is the latest version.

Step 2: Check your Landxcape™

1. Make sure your Landxcape™ is under the same router environment as your smart phone.
2. Make sure the firmware on your Landxcape™ is the latest version.
3. Make sure the distance between your Landxcape™ and smart phone

is as close as possible during connection (less than 3 meters).

4. Make sure the distance between your Landxcape™ and router is as close as possible during connection (less than 3 meters).

Step 3: Check your router

1. Make sure your router is 2.4GHz or 2.4GHz mixed 5GHz, and please enable 2.4GHz band.
2. Make sure your router 802.11 mode of wireless setting is b/g/n mixed. (See Fig. 1)
3. Make sure your router channel/ band width of wireless setting is Auto or 20M or 20M mixed 40M. (See Fig. 1)
4. Make sure your router Enable the SSID Broadcast function when you connect the machine with the APP. And you can close it after you connect successfully. (See Fig. 1)

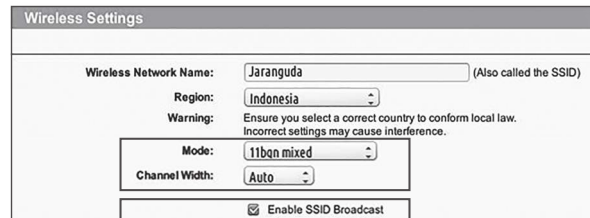

Fig. 1

5. Make sure DHCP function is enabled. (See Fig. 2)

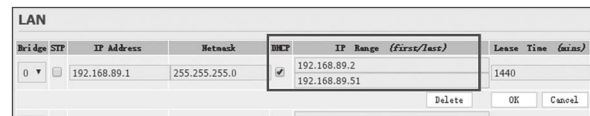

Fig. 2

6. If you have a "Fritz!box" Router, please make sure activate "Allow communication between devices in same network" in the settings.

7. Make sure Port 8883 TCP is open. If it's blocked (See Fig. 3), please modify the setting.

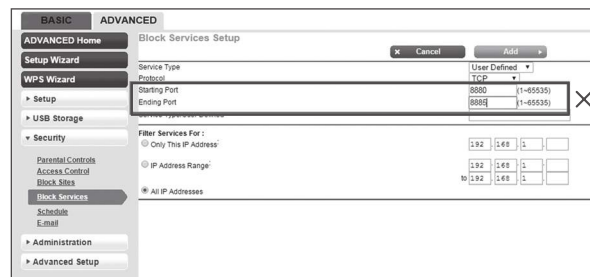
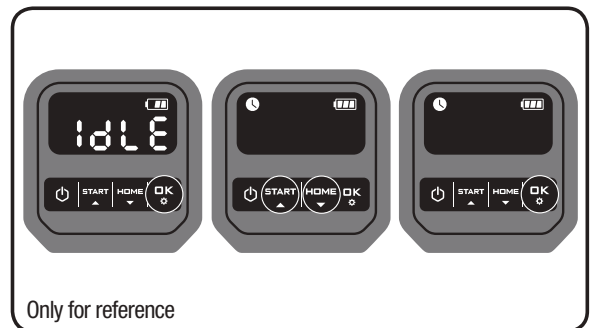

Fig. 3

To connect smartphone to your Landxcape™:

Step 1: To download the Landxcape™ App, scan the QR code below or download it from Playstore (Google-Android), AppleStore (Apple-iOS) or our website www.landxcape-robotics.com.

Step 2: Keep pressing **OK** for 3 seconds, the icon will be blinking. Use **START** or **HOME** to choose the icon , then press **OK** to confirm.



Step 3: Enter the Landxcape™ APP, and then follow the instructions to connect to your Wi-Fi.

*The Serial No. can be found at the rear of Landxcape™ as shown. (See Fig. G)



NOTE:

1. If your Wi-Fi information changes, Landxcape™ needs to be re-set according to Step 3.
2. When Landxcape™ is located in an area with low or no Wi-Fi signal, instructions sent from the mobile App may not be executed immediately. Landxcape™ will receive instructions when it returns to an area with good Wi-Fi signal.
3. For strong Wi-Fi signal to ensure stable connection, it is recommended to install Wi-Fi extenders to cover areas with weak or no Wi-Fi signal.

6. Boundary Wire Basics



6.1. Pegging the Boundary Wire

Use the boundary wire distance gauge to set the correct distance between the wire and the border of your lawn (more than 26cm). This is the recommended distance. The provided distance gauge ensures proper installation.

If your neighbor also uses a Landxcape™, keep a spacing of at least 1 metre between your boundary wire and your neighbor's.

The boundary wire must outline the intended mowing area exactly. Your Landxcape™ will become confused by extra bends or coils of boundary wire that are not part of its mowing area (See Fig. H). If there is excess boundary wire after the mowing area has been outlined, cut it off and store this additional wire in a separate location. It is important to leave the necessary length where it connects to the charging base so it can be connected and still remain buried.

6.2 Burying the Boundary Wire

If you are planning to bury the boundary wire, it is recommended to first peg it down. This allows you to easily change the layout if necessary before burying the wire. When the boundary wire installation is complete, have Landxcape™ follow and check the path by pressing  and . This allows your Landxcape™ to adjust to its new environment.

While observing Landxcape™ you can easily make alterations to the boundary wire to ensure Landxcape™'s trouble-free tracking when locating the charging station. Confirm that Landxcape™ docks in the charging station successfully, and bury the wire if desired.

6.3 Joining the boundary wire

If you want to extend and splice the boundary wire, use a connector (only for specific model, please check Technical Data & Declaration of Conformity). The connector is waterproof and provides optimal connection.



Insert both wire ends in any two of the three holes of the connector. Insert the wires fully until both wire ends are visible on the other side of the connector. (See Fig. I) Press the connector together by using a pair of pliers. (See Fig. J1, J2)

 **WARNING!** It is not recommended to simply splice the boundary wire with insulating tape or use a screw terminal block for connection. A broken circuit may occur after a period of time as soil moisture can oxidize the wire.

7. Software update

The software can be updated when new versions become available. The latest software can be downloaded from our website www.landxcape-robotics.com.

Method 1: Update via USB. See below for download and installation instructions:

- (1) Locate the latest software version at: www.landxcape-robotics.com. Save the file to an empty **FAT32** formatted USB (flash drive). Delete any other files on the drive and check the format. If the drive is not formatted in **FAT32**, please reformat the drive.
NOTE: the software update is downloaded as a zipped file. You will need to unzip or extract it before proceeding.
- (2) Place Landxcape™ on a secure and level surface. Press  to turn off your Landxcape™.
- (3) Insert the USB drive (flash drive) in the port. (See Fig. K1)
- (4) Turn Landxcape™ on. The update will begin automatically. Wait until the display shows “ 5 6” (See Fig. K2), then remove the USB drive (flash drive) and tightly close the protective cover. When the display shows “ - - -”, the update is complete and Landxcape™ will enter the PIN page.

Method 2: Update via your smartphone. (Only for specific model, please check Technical Data & Declaration of Conformity) If your Landxcape™ is connected to your smartphone via the Landxcape™ App, you can check the software version.

The manual included with your Landxcape™ is based on the default software at the time of production. Some new features/functions in the new version may not exist in the manual. If you found some settings not in the manual, please visit www.landxcape-robotics.com to download the latest manual.

8. Maintenance

Your Landxcape™ works hard and needs to be cleaned and checked from time to time. Some parts will require replacement as they become worn. Never use your Landxcape™ with defective main switch. Switch off the machine before carrying out any service or maintenance. Here's how to take care of your Landxcape™.

8.1 Keep it sharp

 **WARNING: Before cleaning, adjusting, or replacing the blades, turn your Landxcape™ OFF and put on protective gloves.**

 **WARNING: When fitting new blades, make sure you replace ALL the blades. Always use new screws when fitting blades. This is important to ensure blade retention and balance the blade turning disc. Failure to use new screws could cause serious injury.**

Landxcape™ does not cut grass like other mowers. Its cutting blades are razor sharp on 2 edges and rotate in both directions for maximum cutting capacity (See Fig. L). Each blade of your Landxcape™ has 2 cutting edges. The blade turning disc will make forward and reverse rotation at random to use both cutting edges and minimize the

frequency of replacing the blades. Each cutting blade will last up to 2 months when it is programmed to mow everyday. Always check to see if the blades are chipped or damaged and replace them if they are. When the cutting blades are dull and worn out, they should be replaced with the spare blades provided with your Landxcape™. Spare blades are also available at your nearest Landxcape™ retailer.

A. Replace the Blades

After some time, usually every season, your Landxcape™'s Blades will need to be replaced. When replacing the blades, make sure to replace ALL of them at the same time. You can replace them with one of the spare blade kits and extra blade screws supplied with your Landxcape™.

Before attempting to replace your Landxcape™'s blades, turn the power off and put on protective gloves and follow these steps:

1. Gently flip Landxcape™ over.
2. Remove the battery cover and remove the battery.
3. Take the screws off the blades with a screwdriver. (See Fig. M)
4. Firmly screw on the new blades.
5. Refit the battery and the battery cover.

IMPORTANT: After screwing the blade to the blade disc, make sure the blade is able to spin freely.

8.2 Keep it clean

 **WARNING: Before cleaning, turn your Landxcape™ OFF. Put on protective gloves before cleaning the blade turning disc and do not rinse or flush with water.**

A. Cleaning the body

Your Landxcape™ will live a much happier and longer life if it is cleaned regularly. Although, since your Landxcape™ is an electric machine, you will need to take care when cleaning. **DO NOT use a hose, high pressure washers and do not pour running water on your Landxcape™.** It is best to use a spray bottle filled with water. When cleaning the machine body, use a soft brush or clean cloth and avoid using solvents or polishes (See Fig. N). Lastly, remove all build up of grass clippings and debris.

B. Cleaning the Underside

Again, it is important that you power Landxcape™ OFF and **wear protective gloves before touching the blade turning disc.**

First, flip your Landxcape™ upside down to expose its underside. Here you will see the blade disc, the chassis, and the front wheel and driving wheels. Clean everything thoroughly with a soft brush or moist rag.

 **WARNING: NEVER clean the underside of Landxcape™ with running water. Component damage can occur. (See Fig. O1, O2)**

Rotate the blade disc to ensure it rotates freely. Check the blades spin freely around the fixing screws. Remove any obstructions.

IMPORTANT: Remove any lodged debris so that it does not cause a crack in the blade disc. Even the tiniest crack can decrease your Landxcape™'s mowing output.

C. Clean the contact pins and the charging strips

Clean the contact pins located on the charging base and the charging strips located on Landxcape™ using a cloth. Remove any built up grass clippings or debris around the contact pins and charge strips periodically to ensure Landxcape™ successfully charges each time.

8.3 Battery life

The heart of Landxcape™ is its 20V Li-Ion battery. For proper storage of

the battery, make sure it is fully charged and kept in a cool dry place.

NOTE: The recommended Landxcape™ operation temperature is between 0-55°C.

The life-span of Landxcape™'s battery depends on various factors, such as:

- The length of the mowing season in your region
- Amount of hours Landxcape™ mows per day
- Battery maintenance during storage

Landxcape™ can be charged manually without the boundary wire.

1. **Connect the charging base to a suitable power supply. The green light on the charging base will turn on.**
2. **Manually dock Landxcape™ into the charging base while Landxcape™ is powered off. (See Fig. P)**
3. **The green light on the charging base will be flashing. Landxcape™ will begin to charge.**

8.4 Winter hibernation

Your Landxcape™ will live longer and healthier if it is allowed to hibernate. So even though it is troublesome, we recommend storing your Landxcape™ in your shed or garage during the winter.

Before you prepare your Landxcape™ for winter hibernation, we recommend you:

- Thoroughly clean your Landxcape™
- Fully charge the battery and remove it from Landxcape™
- Turn power off

To maximize the battery life, fully charge the battery and remove it from Landxcape™ before storage during winter.

 **WARNING: Protect the underside of Landxcape™ from water. NEVER store Landxcape™ upside down outdoors.**

The boundary wire can be left in the ground but its ends should be protected, such as placed in a tin can with grease. If the charging base is left outside for the winter, leave the boundary wire connected.

NOTE: When bringing Landxcape™ back to work after winter hibernation, make sure the charging strips and contact pins are clean. We recommend using a fine grade emery cloth to clean the contacts.

8.5 Replacing the battery

 **WARNING: Power off before attempting any adjustment, replacement or repair.**

Before replacing the blades, turn your Landxcape™ OFF and put on protective gloves.

If you need to replace the battery, follow these steps:

1. Gently turn your Landxcape™ upside down.
2. Remove the screws on the battery cover. Remove the battery cover. (See Fig. Q1)
3. Lift out the old battery carefully. Press the latch and release the connectors. (See Fig. Q2)
NOTE: Do not pull by the cables. Hold the connectors and release the latch.
4. Connect a new original battery by attaching the connectors until they click into position. (See Fig. Q3, Q4)
5. Fit the battery as shown. (See Fig. Q5) Place the cover back in its position and tighten the screws.

9. Function Messages

Display	Message	Action
- F 1 -	Rain delay activated.	No action is required.

10. Error Messages

Display	Cause	Action
- E 1 -	Landxcape™ is outside working area.	<ol style="list-style-type: none"> 1. If Landxcape™ is actually outside its territory: turn Landxcape™ off, take Landxcape™ inside its territory. Turn Landxcape™ on. Press START then OK. 2. If Landxcape™ is inside its territory, check if the LED on the charging base is green. If not, verify that the charging base is properly connected to the charger and that the charger is connected to a suitable power supply. If they are properly connected, the boundary wires are clamped incorrectly and must be reversed. 3. If the LED light on the charging base turns on red, confirm that the boundary wire is well connected to the clamps on the charging base. If the problem persists, check that the boundary wire hasn't been cut.
- E 2 -	Wheel motor blocked	<ol style="list-style-type: none"> 1. Turn Landxcape™ off; take Landxcape™ to an area free of obstacles. 2. Turn Landxcape™ on. Press START then OK. 3. If the error message is still displayed, turn power off; turn Landxcape™ upside-down and check if there's anything preventing the wheels from rotating. 4. Remove any obstruction, turn Landxcape™ upright, turn power on. Press START then OK.
- E 3 -	Blade disc blocked	<ol style="list-style-type: none"> 1. Turn Landxcape™ off. 2. Turn Landxcape™ upside down and check if there's anything preventing the blade disc to rotate. 3. Remove any obstruction. 4. Turn Landxcape™ upright and take it to an area with short grass or adjust the cutting height; 5. Turn Landxcape™ on. Press START then OK.
- E 4 -	Landxcape™ is trapped.	<ol style="list-style-type: none"> 1. Turn Landxcape™ off; 2. Take Landxcape™ to an area in your lawn free of obstacles obstacles. 3. Turn Landxcape™ on. Press START then OK. 4. If the error message is still displayed; turn power off; turn Landxcape™ upside-down. Check if there is anything preventing the wheels from rotating. 5. Remove any obstruction, turn Landxcape™ upright, turn power on. Press START then OK.
- E 5 -	Landxcape™ is lifted up.	<ol style="list-style-type: none"> 1. Turn Landxcape™ off. 2. Take Landxcape™ to a lawn area clear of obstacles, turn Landxcape™ on. Press START then OK. 3. If the error message is still displayed: turn Landxcape™ off, turn Landxcape™ upside-down and check if there's anything preventing the front wheels from rotating. 4. Remove any possible object, turn Landxcape™ upright, turn Landxcape™ on. Press START then OK.
- E 6 -	Landxcape™ is upside down.	Turn Landxcape™ upright. Press START then OK .
- E 7 -	Battery error	<ol style="list-style-type: none"> 1. Check the battery temperature. If the temperature is too high, wait until the temperature has cooled down. Press START then OK. 2. If the error message is still displayed, replace a new battery. Restart Landxcape™. Press START then OK. 3. If the error repeatedly occurs, try to change the working schedule.
- E 8 -	It takes too long for Landxcape™ to go back to the charging base.	Manually dock Landxcape™ in the charging base for charging. After Landxcape™ is fully charged, Press START then OK .

- E 9 -	This could be because your router lost its power or because you changed your Wi-Fi router or network provider.	Please reconnect Landxcape™ to the Wi-Fi network it has been originally paired with. If this is not possible, contact Customer Service.
- E E -	Error unknown.	Restart Landxcape™. Press START then OK . If the error message is still displayed, contact a service agent for help.



NOTES

- Before turning power on, always return Landxcape™ to its territory. If not, “- E ! -” will be displayed. This message is also displayed when Landxcape™ is sitting over the boundary wire when turned on.
- If for any reason—i.e. a party, children playing...—you want to park your Landxcape™ in the charging base: Press **HOME** then **OK**. Landxcape™ will go to its charging base and stay there. Press **POWER** to turn Landxcape™ off.
- If an error repeatedly occurs in the same area of your lawn, you might have a problem with the boundary wire. Please refer to the Installation Guide and check your set up with its help.
- If your lawn is divided in two separate areas connected by a corridor less than 1m, one of which is not provided with the charging base: when Landxcape™ runs out of charge, take it manually to the charging base, the charge process will start.
- If Landxcape™ runs abnormally once in a while, please try to restart it. If the problem is not resolved, try to removing and reinstalling the battery. If the problem is still not resolved, please contact a Landxcape™ service agent for help.
- Do not wash your Landxcape™ with a high pressure washer. This could cause damage to the battery or the machine.

11. Troubleshooting

If your Landxcape™ does not work correctly, follow the troubleshooting guide below. If the issue persists, contact your Dealer.

Symptom	Cause	Action
The LED light on the charging base does not turn on.	There is no power.	Check the charging base is connected properly to the charger and the charger is connected to a suitable power supply.
Red light turns on the charging base.	The boundary wire isn't connected.	Check that the boundary wire has been connected correctly to the charging base. Check there are no breaks in the boundary wire, especially in the wire ends.
Landxcape™ turns on, but the blade disc does not move.	Landxcape™ is searching for the charging base (unless you press HOME then OK button to make it go to the charging base)	This is normal. Landxcape™ needs to recharge, the blade disc does not rotate while it is searching for the charging base automatically.
Landxcape™ vibrates.	Blades may be damaged. Check condition of the blade disc.	Check the blades, and replace them if damaged. Remove debris and foreign objects from the blades and blade disc.
Grass is being cut unevenly.	Landxcape™ does not work enough hours per day.	Add more hours to the scheduled mowing time.
	Mowing area is too big.	Try decreasing the size of the mowing area or adding more hours to the mowing time.
	Blades are dull.	Change all the blades and screws in order to balance the blade disc.
	The cutting height is too low for the length of the grass.	Raise the cutting height and then gradually lower.
	Grass or other object has wrapped around the blade disc.	Check the blade disc and remove the grass or other object.
	There is a build-up of grass in the blade disc or motor frame box.	Make sure the blade disc rotates easily. If need be, you may take off the blade disc and remove the debris.
Your Landxcape™ is inside its territory and the boundary wire is connected. And “- E ! -” is displayed.	The boundary wire ends are clamped incorrectly.	Reverse the boundary wire ends.
	The boundary wire is broken.	Repair damaged boundary wire with connectors.

The charging time is far more than the rated charging time.	Poor connection caused by debris on the charging strip.	Clean the contact pins located on the charging base and the charging strip on Landxcape™ using a cloth.
	The charging protection program has activated due to high temperature.	Place the charging base in a shady area or wait until the temperature has cooled down.
The mower does not charge.	There is no power.	Check the power cord is connected properly to the charger and the charger is connected to a suitable power supply.
	Landxcape™ does not operate correctly while manually charging.	Refer to manual charging in Section 8.3.
Landxcape™ is starting to have shorter run-times between charges.	Something is clogging in the blade disc.	Take off the blade disc and clean it.
	Landxcape™ is shaking heavily.	Check the blade disc and blades, remove debris and foreign objects from the blades and blade disc.
	The battery may be exhausted or old.	Replace battery.
Landxcape™ is not operating at the correct time.	The clock is not set to the correct time.	Set the clock to the correct time, refer to Section 4.3.
	Programmed cutting times for Landxcape™ are not correct.	Change the time settings for the mower to start and stop.
	Landxcape™ is manually docked in the charging base.	Press  then  .
	The battery does not charge as its temperature rises above 55°C in hot weather.	Wait until the battery has cooled down.
Landxcape™ cannot correctly dock with the charging base.	Environmental influences.	Restart Landxcape™.
	Poor connection caused by debris on the charging strip.	Clean the contact pins located on the charging base and the charging strip on Landxcape™ using a cloth.
The green light on the charging base turns on before charging is complete.	The charging base is overheated.	Place the charging base in a shady area or wait until the temperature has cooled down.
Landxcape™ runs outside the boundary wire.	The boundary wire has been installed with tight corners.	Check the boundary wire to ensure the corners are smooth.
Landxcape™ does not mow an area within a boundary wire zone.	The cutting area is larger than the allowable cutting area for Landxcape™.	Reduce the cutting area or use Landxcape™ with a larger allowable cutting area.
Landxcape™ reverses or rotates erratically near the boundary wire.	The boundary wire of another Landxcape™ or another robotic mower is positioned too closely.	Ensure your Landxcape™ boundary wire has at least 1m of space between the neighboring boundary wire.
	In wet conditions, the boundary wire electric signal may leak were wire has been joined or repaired.	Check boundary wire joints. Insulate to provide a fully waterproof connection.
	There is boundary wire electric signal leakage due to broken insulation.	Repair damaged boundary wire insulation with connectors.
	There is ultrasonic sensor damaged.	Check if there is anything dirty on the ultrasonic sensor and clean it. If not, check and ensure your Landxcape™ boundary wire has at least 1m of spacing between the neighboring boundary wire. If the problem cannot be solved, please contact Landxcape™ service agent for help.
Landxcape™ wheels skid or damage lawn.	Foreign obstacles, such as twigs and branches may be lodged under Landxcape™.	Remove foreign objects from underside of Landxcape™.
	The lawn is too wet.	Wait until lawn has dried.
Landxcape™ exits the boundary wire due to high speed when going down a hill.	The boundary wire is placed on a slope steeper than 17% (10°).	Reposition the boundary wire away from slopes that are steeper than 17% (10°). Please refer Installation Guide for details.
	Software update failure occurs.	Try again according to section “Software update” .

Landxcape™ runs in circles; turns right or left even there is no obstacle in front of it.	There is ultrasonic sensor damaged.	Check if there is anything dirty on the ultrasonic sensor and clean it. If not, check and ensure your Landxcape™ boundary wire has at least 1m of spacing between the neighboring boundary wire. If the problem cannot be solved, please contact Landxcape™ service agent for help.
	Cable between the ultrasonic sensor and the mainboard is damaged.	
	The boundary wire of another Landxcape™ or another robotic mower is positioned too closely.	
	There is something dirty on the ultrasonic sensor and needs to be cleaned.	
Keyboard of the mower fails to work.	Keyboard is damaged.	Restart Landxcape™. If the problem persists, keep pressing the on/off key for 10 seconds and then restart Landxcape™. If the problem cannot be solved, please contact Landxcape™ service agent for help.
	Poor connection for the cable between the control panel and the mainboard or the cable is damaged.	
	Keyboard needs to be reset.	
Mower fails to avoid obstacles.	There is ultrasonic sensor damaged.	Check if there is anything dirty on the ultrasonic sensor and clean it. If not, check and ensure your Landxcape™ boundary wire has at least 1m of spacing between the neighboring boundary wire. If the problem cannot be solved, please contact Landxcape™ service agent for help.
	Cable between the ultrasonic sensor and the mainboard is damaged.	
	The boundary wire of another Landxcape™ or another robotic mower is positioned too closely.	
	There is something dirty on the ultrasonic sensor and needs to be cleaned.	
	The ultrasonic sensor failure occurs at a small probability, such as children's legs, shrubs, inclined trees or stones.	This is normal, no action is needed.
	The obstacle is lower than 19cm.	This is normal. Ultrasonic sensor cannot detect anything lower than 19cm.

ENVIRONMENTAL PROTECTION



Waste electrical products should not be disposed of with household waste. Please recycle where facilities exist. Check with your Local Authority or retailer for recycling advice.

1. БЕЗОПАСНОСТ НА ИЗДЕЛИЕТО

1.1 ОБЩИ И ДОПЪЛНИТЕЛНИ ИНСТРУКЦИИ ЗА БЕЗОПАСНОСТ

 **ПРЕДУПРЕЖДЕНИЕ:** Прочетете всички предупреждения за безопасност и всички инструкции. Неспазването на предупрежденията и инструкциите може да доведе до токов удар, пожар и/или сериозно увреждане.

Прочетете внимателно инструкциите за безопасна работа с машината.

Запазете всички предупреждения и инструкции за бъдеща справка.

- Този уред не е предназначен за употреба от лица (включително деца) с ограничени физически, сетивни и умствени способности или без опит и познание, освен ако не получават надзор или инструкции във връзка с употребата на уреда от лице, отговорно за тяхната безопасност.
- Децата трябва да бъдат под надзор, за да е сигурно, че не си играят с уреда.
- Уредът трябва да бъде използван със захранващото устройство, осигурено с него.

ВАЖНО
ПРОЧЕТЕТЕ ВНИМАТЕЛНО ПРЕДИ УПОТРЕБА
ЗАПАЗЕТЕ ЗА БЪДЕЩА СПРАВКА

БЕЗОПАСНИ ЕКСПЛОАТАЦИОННИ ПРАКТИКИ
Обучение

- а) Прочетете внимателно инструкциите. Уверете се, че разбирате инструкциите и че сте добре запознати с функциите и правилната употреба на уреда.
- б) Никога не позволявайте на хора, които не са запознати с тези инструкции, или на деца да използват уреда. Местните разпоредби може да ограничават възрастта на оператора.
- в) Операторът или потребителят е отговорен за злополуки или опасности, причинени на други хора или тяхната собственост.

Подготовка

- а) Уверете се, че граничната жица е монтирана правилно според инструкциите.
- б) Периодично проверявайте зоната, в която се използва уредът, и отстранявайте всички

камъни, пръчки, проводници, кости и други чужди предмети.

- в) Периодично проверявайте визуално дали ножовете, болтовете на ножовете и режещият механизъм не са износени или повредени. Сменете износените или повредени ножове и болтове в комплект, за да запазите баланса.
- г) Внимавайте при мултишпинделните уреди, тъй като един нож може да предизвика въртенето на другите ножове.
- д) **ПРЕДУПРЕЖДЕНИЕ!** Косачката не бива да се използва без поставен предпазител.

ДЕЙСТВИЕ

1. ОБЩО

- а) Никога не използвайте уреда с дефектни предпазител или без монтирани устройства за безопасност, като например дефлектори.
- б) Не приближавайте ръце или крака в близост или под въртящи се части. Винаги стойте настрана от отвора за изхвърляне.
- в) Никога не вдигайте и не носете уреда, докато моторът работи.
- г) Задействайте деактивиращото устройство от уреда.
 - Преди да почиствате задръстване.
 - Преди да проверявате, да почиствате или да работите върху уреда.
- д) Не е разрешено да модифицирате оригиналния дизайн на роботизираната косачка. Всички модификации се правят на Ваш риск.
- е) Включвайте роботизираната косачка според инструкциите. Когато ключът за захранването е включен, се уверете, че държите ръцете и краката си далеч от въртящите се ножове. Никога не слагайте ръцете и краката си под косачката.
- ж) Никога не вдигайте и не носете роботизираната косачка, когато ключът за захранването е включен.
- з) Не позволявайте на лица, които не знаят как работи и се функционира роботизираната косачка, да я използват.
- и) Не поставяйте нищо върху роботизираната косачка или върху нейната станция за зареждане.
- й) Не допускайте роботизираната косачка да бъде използвана с дефектен диск за ножовете или корпус. Тя не бива да се използва и дефектни

- ножове, болтове, гайки или проводници.
- к) Винаги изключвайте роботизираната косачка, когато не възнамерявате да я използвате. Роботизираната косачка може да заработи само когато ключът за захранването е включен и правилният ПИН код е въведен.
 - л) Пазете ръцете и краката си от въртящите се ножове. Никога не поставяйте ръцете или краката си близо до или под корпуса на роботизираната косачка, когато работи.
 - м) Не използвайте машината и нейните периферни устройства при лоши метеорологични условия и особено при опасност от мълнии.
 - н) Не докосвайте движещи се опасни части, преди да са спрели напълно.
 - о) За машини, които се използват на публични места, трябва да бъдат поставени предупредителни знаци около работната зона на машината. Те трябва да съдържат смисъла на следния текст:

 **ПРЕДУПРЕЖДЕНИЕ!** Автоматична косачка!
 Стойте настрана от машината! Надзиравайте децата!

2. ОСВЕН ТОВА, КОГАТО УРЕДЪТ РАБОТИ АВТОМАТИЧНО:

- а) Не оставяйте машината да работи без надзор, ако знаете, че има домашни любимци, деца или хора наоколо.

ПОДДРЪЖКА И СЪХРАНЕНИЕ

 **ПРЕДУПРЕЖДЕНИЕ!** Когато косачката е обърната на обратно, ключът за захранването трябва винаги да бъде изключен.

Ключът за захранването трябва да бъде изключен по време на всяка работа под корпуса на косачката, като например почистване или смяна на ножовете.

- а) Поддържайте всички гайки, болтове и винтове затегнати, за да сте сигурни, че уредът е в безопасно работно състояние.
- б) Проверявайте роботизираната косачка всяка седмица и сменяйте износените или повредени части за безопасност.
- в) Особено проверявайте дали ножовете и диска за ножовете не са повредени. Сменяйте всички ножове и болтове по същото време, ако е необходимо, за да бъдат балансирани въртящите се части.

- г) Уверявайте се, че се използват само резервни средства за рязане от правилния вид.
- д) Уверявайте се, че батериите се зареждат с помощта на правилното зарядно устройство, препоръчано от производителя. Неправилната употреба може да доведе до токов удар, прегряване или изтичане на корозивна течност от батерията.
- е) В случай на изтичане на електролит, изплакнете с вода/неутрализиращо средство, потърсете медицинска помощ, ако влезе в контакт с очите и т.н.
- ж) Обслужването на уреда трябва да се извършва според инструкциите на производителя.

Препоръка

Включвайте машината и/или нейните периферни устройства само към захранващ кръг, защитен с устройства за остатъчен ток (RCD) с изключващ ток от не-повече от 30 mA.

Риск от остатъчен ток

За да избегнете наранявания, носете защитни ръкавици, когато смените ножовете.

Транспортиране

Когато роботизираната косачка се транспортира на дълги разстояния, трябва да се използва оригиналната ѝ опаковка.

За да я преместите безопасно от или във работната зона:

- а) Натиснете бутон STOP, за да спрете косачката. Избирате четирицифрен ПИН код, когато включвате косачката за първи път.
- б) Винаги изключвайте роботизираната косачка, ако възнамерявате да я носите.
- в) Носете косачката с помощта на дръжката в предния ѝ долен край. Носете косачката с диска за ножовете далеч от тялото.

Изисквания за излагане на RF вълни

За да бъдат изпълнени изискванията за излагане на RF вълни, трябва да бъде поддържано разстояние от 200 мм или повече между това устройство и хората по време на работа. За да осигурите съответствие с тях, работата на по-малко от това разстояние не е препоръчителна. Антената, използвана за този предавател не бива да се разполага заедно с друга антена или предавател.

Предупреждения за безопасност за пакета батерии в инструмента

- a) Не разглобявайте, не отваряйте или не разрязвайте пакета батерии.**
- b) Не свързвайте пакета батерии на късо. Не съхранявайте пакети батерии безразборно в кутия или чекмедже, където може да се свържат накъсо помежду си или да бъдат свързани накъсо от проводими материали.** Когато пакетът батерии не е в употреба, го дръжте далеч от други метални предмети, като кламери, монети, ключове, пирони, винтове или други малки метални обекти, които може да направят връзка между полюсите му. Свързването на полюсите на батерията накъсо може да причини изгаряния или пожар.
- c) Не излагайте пакета батерии на горещина или огън. Не съхранявайте на пряка слънчева светлина.**
- d) Не подлагайте пакета батерии на механичен удар.**
- e) В случай на изтичане от батерията, не позволявайте на течността да влезе в контакт с кожата или очите. При контакт, измийте засегнатата област с обилно количество вода и се консултирайте с лекар.**
- f) Потърсете незабавно медицинска помощ, ако клетка или пакет батерии бъде погълнат.**
- g) Дръжте пакета батерии чист и сух.**
- h) Пакетът батерии работи най-добре, когато се използва при нормална стайна температура (20°C ± 5°C).**
- i) Когато изхвърляте пакети батерии, дръжте пакетите батерии от различни електрохимически системи отделно.**
- j) Презареждайте само със зарядно устройство, посочено от Landxcape™. Не използвайте зарядно устройство, различно от специално осигуреното за използване с оборудването.** *Зарядно устройство, което е съвместимо с един вид пакет батерии, може да създаде риск от пожар, когато се използва с друг пакет батерии.*
- k) Не използвайте пакет батерии, който не е проектиран за използване с оборудването.**

- l) Дръжте пакета батерии далече от достъпа на деца.**
- m) Запазете оригиналните инструкции за продукта за бъдеща справка.**
- n) Изхвърлете го по правилен начин.**
- o) Не смесвайте клетки от различни производители, капацитет, размер или вид в устройството.**

1.2 Информация за Landscape™



ПРЕДУПРЕЖДЕНИЕ — роботизираната косачка може да бъде опасна, ако се използва неправилно. Прочетете внимателно ръководството за оператора и разберете съдържанието, преди да използвате Вашата роботизирана косачка.



ПРЕДУПРЕЖДЕНИЕ — Стойте на безопасно разстояние от машината, когато работи.



ПРЕДУПРЕЖДЕНИЕ — Задействайте деактивиращото устройство, преди да работите по машината или да я вдигате.



ПРЕДУПРЕЖДЕНИЕ — Не яздете машината.



Да не се изгаря



Батериите може да влязат в кръговрата на водата, ако бъдат изхвърлени неправилно, което може да е опасно за екосистемата. Не изхвърляйте батерии като несортирани домакински отпадъци.



Li-Ion батерия. Този продукт е маркиран със символ, свързан с „разделното събиране“ на всички пакети батерии. Впоследствие той ще бъде рециклиран или разглобен, за да се намали въздействието върху околната среда. Пакетите батерии може да бъдат опасни за околната среда и за човешкото здраве, тъй като съдържат опасни съставки.



Не мийте машината с водоструйка.



Уред от клас III



Отпадъчните електрически изделия не трябва да бъдат изхвърляни заедно с битовите отпадъци. Молим да ги рециклирате, когато съществуват съоръжения за това. Консултирайте се с местните власти или търговци на дребно относно съвети за рециклиране.

2. СПИСЪК НА КОМПОНЕНТИТЕ

1. **STOP**
2. **РЕГУЛИРАНЕ НА ВИСОЧИНАТА НА КОСЕНЕ**
3. **ВКЛ./ИЗКЛ.**
4. **START**
5. **НОМЕ**
6. **ДИСПЛЕЙ**
7. **ЛЕНТИ ЗА ЗАРЕЖДАНЕ**
8. **СЕНЗОР ЗА ДЪЖД***
9. **ПРЕДНО КОЛЕЛО**
10. **ДИСК ЗА ВЪРТЕНЕ НА НОЖОВЕТЕ**
11. **РЕЖЕЩ НОЖ**
12. **ПАКЕТ БАТЕРИИ (ВИЖТЕ ФИГ. Q1) ****
13. **USB ПОРТ (ВИЖТЕ ФИГ. K1) ****
14. **ЗАДНО КОЛЕЛО ЗА ЗАДВИЖВАНЕ**
15. **ДРЪЖКА**
16. **КОНТАКТИ ШИФТОВЕ**
17. **БАЗА ЗА ЗАРЕЖДАНЕ**
18. **ЗАХРАНВАЩ АДАПТЕР**
19. **ШИФТОВЕ ЗА ЖИЦА**
20. **ГРАНИЧНА ЖИЦА**
21. **ЗАКРЕПВАЩИ ВИНТОВЕ ЗА БАЗАТА ЗА ЗАРЕЖДАНЕ**
22. **МЯРКА ЗА РАЗСТОЯНИЕ ЗА ГРАНИЧНАТА ЖИЦА**
23. **ШЕСТОГРАМЕН КЛЮЧ**
24. **КОНЕКТОР***
25. **УЛТРАЗВУКОВ СЕНЗОР***

* Не всички илюстрирани или описани принадлежности се включват в стандартна доставка. Направете справка с Техническите данни и Декларацията за съответствие, за да прегледате възможностите, които предлагат различните модели на продукта.

** Местоположението на компонентите ще се различава за различните модели.

Предназначение

Градинският продукт е предназначен за косене на тревата в домакинството. Той е проектиран да коси често, като поддържа поляната по-здрава и с по-добър вид от когато и да било преди. В зависимост от размера на градината Ви Landxcape™ може да бъде програмиран да работи по различно време и с различна честота. Не е предназначен за копаене, метене или снегочистване.

3. Контролен панел

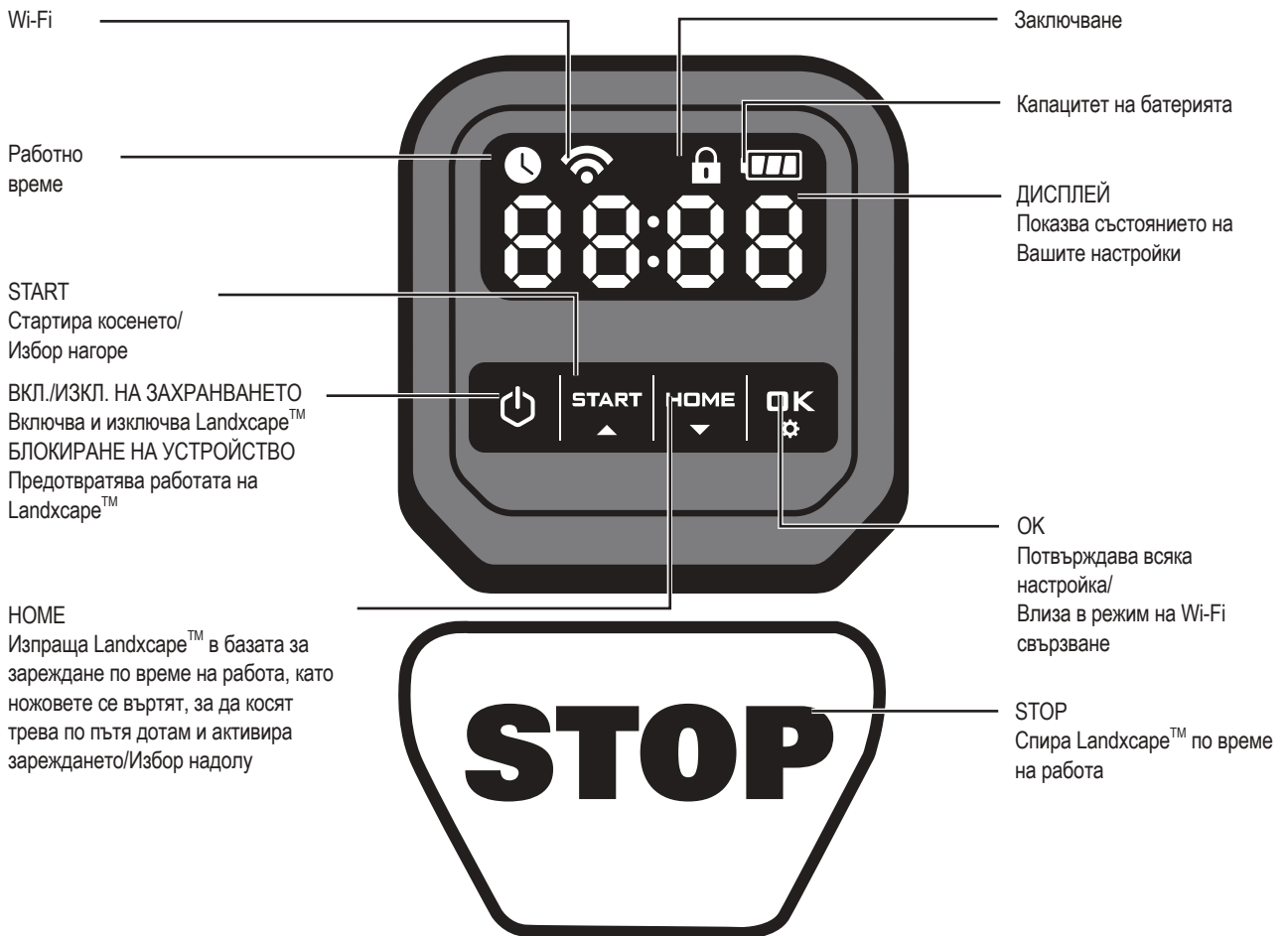

СТРАНИЦА В РЕЖИМ НА ГОТОВНОСТ:
Landscare™ не е в работно време.

СТРАНИЦА В РЕЖИМ:СЪН:

Показва се иконката .
Landscare™ е напълно зареден и не е в работно време.

Стартиране

- 1) След поставянето на граничната жица можете да започнете да използвате Landscare™. (Моля, вижте Ръководството за монтаж за монтиране на граничната жица.)
- 2) Натиснете бутона , докато Landscare™ не се включи. За първа употреба въведете ПИН код 0000, като натиснете четирикратно, щом числото 0 премигва. (ПИН кодът може да бъде променен - вижте „4.3 Настройване“)
БЕЛЕЖКА: Landscare™ ще се изключи, ако не получи команда в рамките на 30 секунди след включването му. Ако въведете погрешен ПИН код три пъти, Landscare™ ще включи алармата „ти-ти“ и след това ще се изключи.
- 3) Натиснете , след което натиснете , за да стартирате косенето.
- 4) Натиснете , след което , за да изпратите Landscare™ в базата за зареждане, като ножовете се въртят, за да косят трева по пътя дотам.

Landscare™ ще работи продължително, докато батерията не отслабне, и след това ще се върне в базата за зареждане. Щом зареждането завърши, Landscare™ автоматично ще продължи да коси или ще остане в базата за зареждане съгласно графика за косене.

БЕЛЕЖКА: Когато Landscape™ се включи, всички светлини на дисплея ще светнат и след това ще изгаснат. Проверете дали има някоя повредена светлина. Препоръчително е да предпазите дисплея с ръката си, ако външната светлина е твърде силна.

4. Опознайте Вашия Landscape™

Поздравления за покупката на Вашия нов Landscape™ и добре дошли в безгрижния живот на автоматичното косене! Бихме искали да Ви помогнем да разбирате по-добре как мисли Вашият Landscape™.

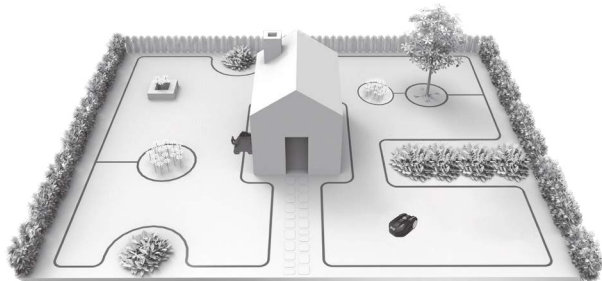

4.1 ОТКЪДЕ МОЯТ LANDSCAPE™ ЗНАЕ КЪДЕ ДА КОСИ?

Landscape™ избира посоката си произволно. Той ще се увери, че цялата Ви поляна е равномерно окосена, без да остават неприятни пътеки от косенето (Вижте фиг. А).

4.2 Откъде мойт Landscape™ знае къде да отиде?

Вашият Landscape™ е направен да работи самостоятелно. Landscape™ знае кога е необходимо да отиде в базата си за зареждане, за да се зареди, може да усети, че вали, може да се спре сам, ако усети проблем и знае как да спре, да се отдръпне и да се обърне, когато се удари в нещо, препречващо пътя му. Landscape™ ще спре автоматично своя диск за въртене на ножовете, ако бъде вдигнат от земята, за да предотврати злополука.

А. Намиране на базата за зареждане

Когато се нуждае от презареждане, Вашият Landscape™ ще спре да коси и ще следва граничната жица в посока, обратна на часовниковата стрелка, до своята база за зареждане. Landscape™ е предварително програмиран да коси тревата в близост до граничната жица два пъти седмично. По подразбиране Landscape™ ще окосява тревата в близост до граничната жица всеки понеделник и петък, след като бъде включен.

Ако не желаете да активирате окосяването на границата, деактивирайте тази функция чрез Вашия смартфон (само за определени модели, моля, вижте Технически данни и Декларация за съответствие).

В. Сензори за дъжд (само за определени модели, моля, вижте Технически данни и Декларация за съответствие)

Landscape™ е оборудван със сензори за дъжд и може да разбира кога вали и да нарежда на Landscape™ да спре да коси и да следва граничната жица до своята база за зареждане (Вижте фиг. В). Landscape™ ще започне да коси отново, след като мине времето за отлагане. Времето за отлагане по подразбиране е 180 мин.

Настройката за времето за отлагане може да бъде променена от приложението Landscape™ (само за определени модели, моля, вижте Технически данни и Декларация за съответствие). Когато сензорите за дъжд са влажни, Landscape™ се връща в базата за зареждане. Щом сензорите за дъжд изсъхнат, Landscape™ ще започне отброяването на времето за отлагане. Ако желаете да излезете от отлагането поради дъжд, подсушете зоната на сензорите и извършете цикъл на захранване, като натиснете ключа вкл./изкл. След като бъде извършен цикълът на захранване, може да работите отново. Или можете да активирате или деактивирате отлагането поради дъжд с помощта на мобилното приложение (само за определени модели, моля, вижте Технически данни и Декларация за съответствие).

С. Усещане на граничната жица

Landscape™ винаги се съобразява с границата, определена от граничната жица, и използва сензори в предната си част, за да я засича. (Вижте фиг. С)

Д. Стартиране и спиране по време на косене (Вижте фиг. Д, Е1, Е2)

За да стартирате косенето, натиснете ключа вкл./изкл. и въведете ПИН кода. Натиснете **START**, след което натиснете **OK**. Ако желаете Landscape™ да спре да коси, просто натиснете бутона STOP върху косачката.

Ако Landscape™ установи, че нещо не е наред, на дисплея ще се изпише съобщение за грешка. За информация за тези съобщения, вижте Съобщения за грешка. Landscape™ ще се изключи, ако не получи команда от потребителя в рамките на 20 минути.

За да възстановите работата:

- Натиснете **START**, след което натиснете **OK**
- Тогава Landscape™ ще започне да коси!

4.3 НАСТРОЙВАНЕ

Първо настройте височината, на която желаете тревата да бъде окосена (ръчно), като можете да програмирате настройката ръчно или с помощта на мобилното приложение (само за определени модели, моля, вижте Технически данни и Декларация за съответствие).

БЕЛЕЖКА: Когато извършвате настройването на програмата ръчно, Landscape™ ще влезе в страницата в режим на готовност, ако не получи команда от потребителя в рамките на 30 секунди.

(1) Смяна на ПИН код

За да смените ПИН кода, натиснете едновременно бутоните **START** и **HOME** и ги задръжте за 5 секунди. Ще премига иконката **!** и ще се изписва с премигване **0 1 2 P ! n**. След това ще премигва първата цифра. Използвайте **START** или **HOME**, за да въведете стария ПИН код, и натиснете **OK** за потвърждение. Следващата цифра ще премига. Завършете цифрите по същия метод. След това ще се изписва с премигване **P ! n 1** и първата цифра ще премига. Използвайте **START** или **HOME**, за да изберете желаната цифра, и натиснете **OK** за потвърждение. Следващата цифра ще премига. Завършете цифрите по същия метод. Например новият ПИН код е настроен на 0326. След това ще се изписва с премигване **P ! n 2** и първата цифра ще премига отново. С помощта на същия метод въведете новия ПИН код, който сте настроили току—що (в този пример **0 3 2 6**). Тогава **P ! n 0 3 2 6** ще се изписва с премигване на дисплея. Вашият ПИН код е променен успешно.

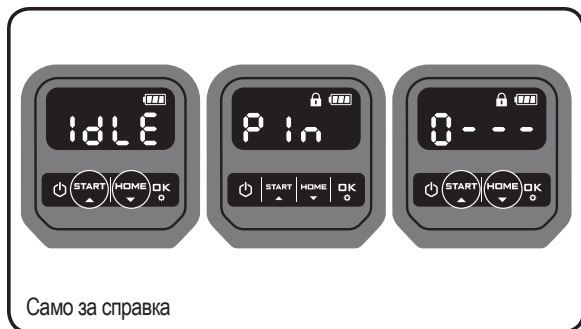

Само за справка

(2) Настройване на година, дата и час

Настройването на година, дата и време са задължителни елементи за настройване. Ако не настроите тези елементи, ще бъдат засегнати часовете на графика в следващите настройки. Тези елементи трябва да бъдат настроени в реда година, дата и час. За настройване на годината натиснете **START** за 3 секунди, докато на дисплея не започнат да премигват иконката и цифра, например 20 18. Използвайте **START** или **HOME**, за да изберете желаната година. След това натиснете **OK**, за потвърждение и завършване на настройването на годината.

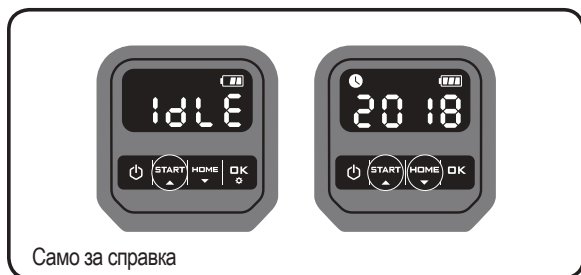

Само за справка

Същевременно отново ще премигва иконката и ще бъде изписана цифра, за да посочите датата, например 09.29, означаваща 29 септември. Когато премигва 09, използвайте **START** или **HOME**, за да изберете цифрата, и натиснете **OK** за потвърждение. След това ще премигва 29. С помощта на същия метод изберете цифрата и натиснете **OK** за потвърждение и завършване на настройването на датата.



Само за справка

Същевременно отново ще премигва иконката и ще бъде изписан часът, например 14:08. Когато премигва 14, използвайте **START** или **HOME**, за да изберете цифрата, и натиснете **OK** за потвърждение. Когато премигва 08, с помощта на същия метод изберете цифрата, и натиснете **OK** за потвърждение. Така настройването на часа е завършено и Landxcape™ ще влезе в страницата в режим на готовност.

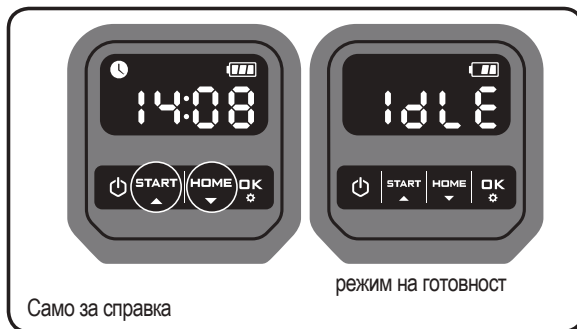

Само за справка

режим на готовност

(3) Работен график по подразбиране

Работното време на Landxcape™ по подразбиране може да бъде видяно в следната таблица:

ЗОНА (m ²)	ГРАФИК						
	НЕДЕЛЯ	ПОНЕДЕЛНИК	ВТОРНИК	СРЯДА	ЧЕТВЪРТЪК	ПЕТЪК	СЪБОТА
50	/	/	работа	/	/	работа	/
100	/	/	работа	/	/	работа	/
150	/	работа	/	работа	/	работа	/
200	/	работа	работа	работа	работа	работа	/
300	/	работа	работа	работа	работа	работа	/
400	/	работа	работа	работа	работа	работа	/
500	/	работа	работа	работа	работа	работа	/
600	/	работа	работа	работа	работа	работа	/
700	/	работа	работа	работа	работа	работа	/
800	/	работа	работа	работа	работа	работа	/
900	/	работа	работа	работа	работа	работа	/
1000	/	работа	работа	работа	работа	работа	/

(4) Настройване на работната зона

За модели без контрол чрез приложението

Натиснете **OK** за 3 секунди. На дисплея ще премигва число, например R 50, което обозначава зоната на поляната. Работното време ще бъде настроено автоматично според размера на Вашата градина. Използвайте **START** или **HOME**, за да настроите зоната на поляната, и натиснете **OK** за потвърждение. Тогава Landxcape™ ще влезе в страницата в режим на готовност.

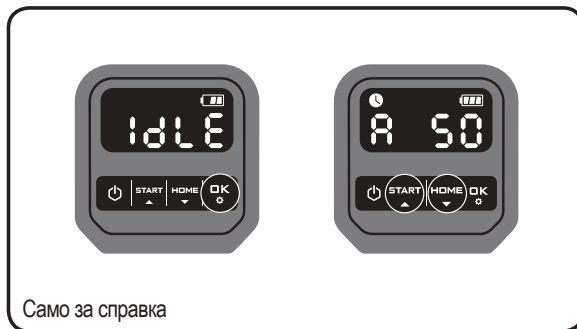

Само за справка

За модели с контрол чрез приложението

Натиснете **OK** за 3 секунди. Ком иконката премигва, натиснете **OK**. На дисплея ще премигва число, например R 50, което обозначава зоната на поляната. Работното време ще бъде настроено автоматично според размера на Вашата градина. Използвайте **START** или **HOME**, за да настроите зоната на поляната, и натиснете **OK** за потвърждение. Тогава Landxcape™ ще влезе в страницата в режим на готовност.

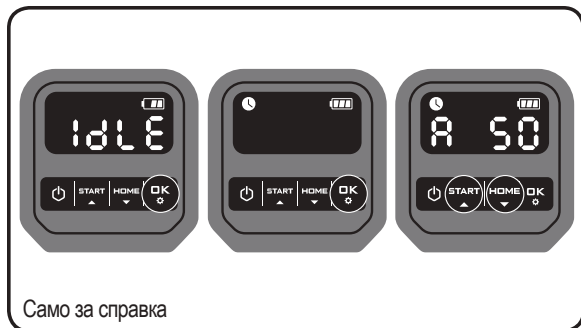

Само за справка

5) Промяна на началното време по подразбиране

Началното време по подразбиране 9:00 ч. може да бъде променено на всяко друго време, като натиснете едновременно бутоните **START** и **STOP** и ги задържите, докато не чуете сигнал.

Например натиснете и задържете бутоните **START** и **STOP** в 14:05 и Вашият Landxcape™ ще започне да коси от 14:05.

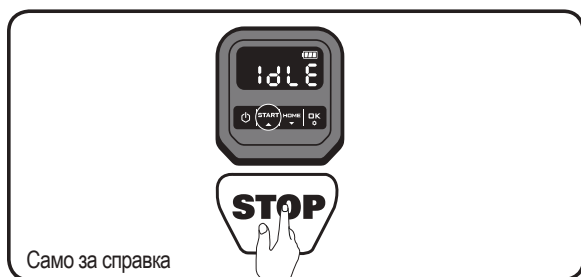

Само за справка

4.4 Колко добре моят Landxcape™ ще окоси тревата?

Времето за окосяване е различно за всяка поляна и зависи от споменатите по-долу фактори. Постепенно настройте времето, в което позволявате на Landxcape™ да коси всеки ден, докато не намерите най-подходящата настройка.

Вашият Landxcape™ е способен да окоси зони с различни размери, въпреки че това зависи от различни фактори, като:

- Вида трева във Вашата поляна и бързината и на растец
- Остротата на режещите ножове
- Влажността
- Температурата на околната среда
- Броя препятствия във Вашата поляна

За разлика от повечето други косачки, Landxcape™ използва система за странично зареждане, което му позволява да коси околната трева възможно най-много. Дупките в основата на базата за зареждане позволяват на тревата да расте през основата и помага за нейното прикриване, което създава елегантна визия.

Височината на косене на Landxcape™ може да бъде регулирана (вижте Технически данни и Декларация за съответствие за конкретен диапазон на височина на косене). Преди да стартирате Вашия Landxcape™ за първи път, трябва да окосите тревата на височина не повече от 9 см с ръчната Ви косачка. След това настройте височината на косене на Вашия Landxcape™ на максималната му стойност за първото му косене. (Вижте фиг. F)

Вашият Landxcape™ ще коси най-добре при сухо време. Мократа трева може да се наслои върху диска за въртене на ножовете и около мотора, като може да затрудни движението и да доведе до подхлъзване по време на работа.

Вашият Landxcape™ се страхува от гръмотевични бури. В случай на гръмотевична буря защитете Landxcape™, като изключите базата за зареждане от електрическата мрежа, изключите граничната жица и се уверите, че на Landxcape™ не му е позволено да се зарежда. Вашият Landxcape™ обича да коси трева и изисква режещите ножове да бъдат в добро състояние, за да окосява най-добре. Landxcape™ може да прави повечето неща сам, но понякога се нуждае от Вашата помощ, за да не си причини повреда.

- Никога не позволявайте на Landxcape™ да се движи върху дребен чакъл.
- Премахнете или предотвратете достъпа до препятствия, върху които Landxcape™ би могъл да се изкачи по погрешка и да повреди своя диск за въртене на ножовете.
- Отстранете всички остатъци и чужди обекти от Вашата поляна.

5. В. Приложение (само за определени модели, моля, вижте Технически данни и Декларация за съответствие)

Вашият Landxcape™ е способен да се свърже със смартфон. С помощта на приложението Landxcape™ във Вашия смартфон, можете да промените основните настройки на Landxcape™ и да виждате състоянието и съобщенията за грешка на машината.

Контролен списък, преди да свържете Вашето приложение към Landxcape™

1. стъпка: Проверете Вашия смартфон

1. Уверете се, че Wi-Fi връзката на Вашия смартфон е 2.4GHz, а не 5GHz.

Пример:



2. Уверете се, че на Вашия смартфон е инсталирана последната версия на приложението.

2. стъпка: Проверете Вашия Landxcape™

1. Уверете се, че Landxcape™ приема сигнал от същия рутер, като Вашия смартфон.
2. Уверете се, че на Вашия Landxcape™ е инсталирана последната версия на фърмуера.
3. Уверете се, че разстоянието между Вашия Landxcape™ и смартфон е възможно най-близо по време на свързване (по-малко от 3 метра).
4. Уверете се, че разстоянието между Вашия Landxcape™ и рутер е възможно най-близо по време на свързване (по-малко от 3 метра).

3. стъпка: Проверете Вашия рутер

1. Уверете се, че Вашият рутер е 2.4GHz или 2.4GHz и 5GHz, и активирайте лентата от 2.4GHz.
2. Уверете се, че 802.11 режим на безжичната настройка на Вашия рутер е b/g/n mixed. (Вижте фиг. 1)
3. Уверете се, че каналт/широчината на лентата или безжичната настройка на Вашия рутер е Auto или 20M, или 20M смесен 40M. (Вижте фиг. 1)
4. Уверете се, че Вашият рутер е с активирана функция SSID излъчване, когато свързвате машината с приложението. И може да може да го деактивирате, след като се свържете успешно. (Вижте фиг. 1)

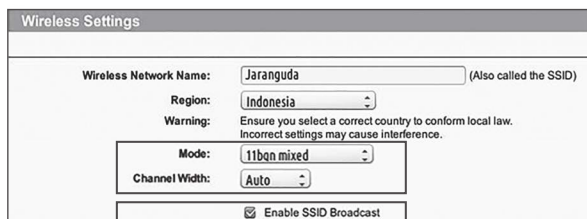

Fig. 1

5. Уверете се, че функцията DHCP е активирана. (Вижте фиг. 2)

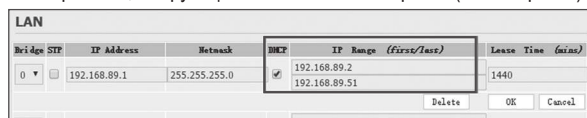

Fig. 2

6. Ако имате рутер Fritz!box, моля, уверете се, че сте активирали *Разрешаване на комуникация между устройства в една и съща мрежа* в настройките.

7. Уверете се, че е отворен порт 8883 TCP. Ако е блокиран (Вижте фиг. 3), моля, променете настройката.

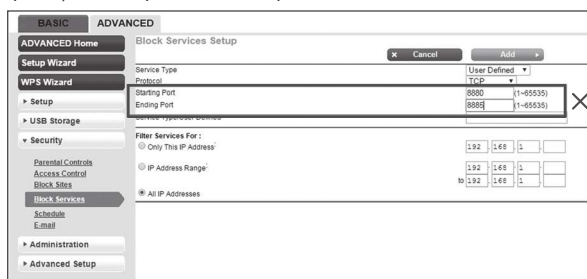
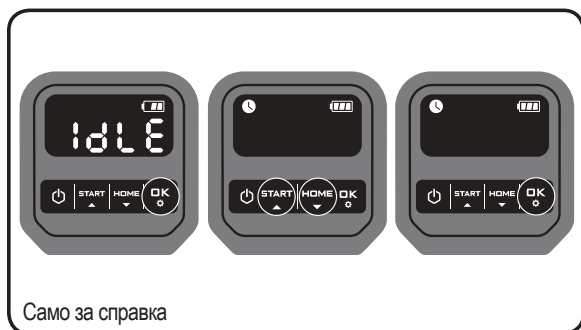

Fig. 3

За да свържете Вашия смартфон с Landxcape™:

1. стъпка: За да свалите приложението Landxcape™, сканирайте QR кода отдолу или го свалете от Playstore (Google-Android), AppleStore (Apple-iOS) или от нашия уебсайт www.landxcape-robotics.com.

2. стъпка: Натиснете и задръжте бутона  за 3 секунди, иконката  ще премигва. Използвайте  или , за да изберете иконката , след което натиснете  за потвърждение.



3. стъпка: Влезте в приложението Landxcape™ и следвайте инструкциите за свързване с Вашата Wi-Fi мрежа.

*Серийният № може да бъде намерен в задната част на Landxcape™, както е показано. (Вижте фиг. G)



БЕЛЕЖКА:

1. Ако информацията за Вашата Wi-Fi мрежа се промени, Landxcape™ трябва да бъде пренастроен съгласно 3. стъпка.
2. Когато Landxcape™ се намира в зона със слаб или липсващ Wi-Fi сигнал, изпратените от мобилното приложение инструкции може да не бъдат изпълнени незабавно. Landxcape™ ще получи инструкциите, щом се върне в зона с добър Wi-Fi сигнал.
3. За силен Wi-Fi сигнал, който гарантира, че връзката Ви е стабилна, е препоръчително да инсталирате Wi-Fi удължител, които да покрият зоните със слаб или без Wi-Fi сигнал.

6. ОСНОВНИ ПОЛОЖЕНИЯ ЗА ГРАНИЧНАТА ЖИЦА

6.1 Прикрепване на граничната жица



Използвайте мярката за разстояние за граничната жица, за да установите правилното разстояние между жицата и границата на Вашата поляна (повече от 26 см). Това е препоръчителното разстояние. Осигурената мярка за разстояние гарантира правилен монтаж.

Ако Вашият съсед също използва Landxcape™, осигурете разстояние от поне 1 метър между Вашата и неговата гранична жица.

Граничната жица трябва да очертава точно предвидената зона за косене.

Вашият Landxcape™ ще се обърка, ако има допълнителни извивания или омотавания на граничната жица, които не са част от неговата зона за косене (Вижте фиг. H). Ако остава излишна гранична жица, след като бъде очертана зоната за косене, я отрежете и съхранявайте тази допълнителна жица на отделно място. Важно е да оставите необходимата дължина там, където жицата се свързва с базата за зареждане, за да може да се свърже и все пак да остане заровена.

6.2 Заравяне на граничната жица

Ако планирате да заровите граничната жица, е за препоръчване първо да я прикрепите с щифтовете. Това Ви позволява лесно да промените разположението ѝ, ако е необходимо, преди да заровите жицата. Щом монтирането на граничната жица е готово, настройте Landxcape™ да следва и да провери пътя, като натиснете  и . Това позволява Вашият Landxcape™ да се приспособи към новата си обстановка. Докато наблюдавате Landxcape™, лесно можете да извършите промени по граничната жица, за да сте сигурни, че Landxcape™ ще се движи безпроблемно, когато търси станцията за зареждане. Потвърдете, че Landxcape™ се включва успешно към станцията за зареждане и зарове жицата, ако желаете.

6.3 Съединяване на граничната жица

Ако желаете да удължите и снадите граничната жица, използвайте конектор (само за определени модели, моля, вижте Технически данни и Декларация за съответствие). Конекторът е непромокаем и осигурява оптимална връзка.

Вкарайте двата края на жицата във всеки две от трите дупки на конектора. Вкарайте жиците напълно, докато двата края на жиците не се видят от другата страна на конектора. (Вижте фиг. I) Притиснете конектора с помощта на чифт клещи. (Вижте фиг. J1, J2)

 **ПРЕДУПРЕЖДЕНИЕ:** Не е препоръчително просто да снадите граничната жица с изолиращ банд или да използвате винтова клема за свързване. След време може да се получи прекъсване на кръга, тъй като влагата в почвата може да окисли жицата.

7. Актуализация на софтуера

Софтуерът може да бъде актуализиран, когато бъдат на налични нови версии. Най-новият софтуер може да бъде свален от уебсайта www.landxcape-robotics.com.

1. метод: Актуализация чрез USB. Вижте по-долу за сваляне и инструкции за инсталиране:

- (1) Намерете най-новата версия на софтуера на: www.landxcape-robotics.com. Запазете файла в празно **FAT32** форматирано USB (флаш устройство). Изтрийте всички останали файлове в устройството и проверете формата. Ако устройството не е форматирано във **FAT32**, моля, форматирайте го отново. **БЕЛЕЖКА:** актуализацията на софтуера се сваля като компресиран файл. Ще трябва да го разархивирате или извлечете, преди да продължите.
- (2) Поставете Landxcape™ на сигурна и равна повърхност. Натиснете бутона , за да изключите Вашия Landxcape™.
- (3) Вкарайте USB устройството (флаш устройството) в порта. (Вижте фиг. K1)
- (4) Включете Landxcape™. Актуализирането ще започне автоматично. Изчакайте, докато на дисплея се появи **USB** (Вижте фиг. K2), след което отстранете USB устройството (флаш устройството) и затворете плътно защитния капак. Щом на дисплея се покаже  - - , актуализацията е завършена и Landxcape™ ще премине към страницата за ПИН.

2. метод: Актуализирайте чрез Вашия смартфон. (само за определени модели, моля, вижте Технически данни и Декларация за съответствие) Ако Вашият Landxcape™ е свързан с Вашия смартфон чрез приложението Landxcape™, можете да проверите версията на софтуера.

Ръководството, придружаващо Вашия Landxcape™ е въз основа на софтуера по подразбиране по времето на производство. Някои нови характеристики/функции в новата версия може да не съществуват в ръководството. Ако откриете настройки, които не се съдържат в ръководството, моля, посетете www.landxcape-robotics.com, за да свалите последната версия на ръководството.

8. Поддръжка

Вашият Landxcape™ работи усърдно и от време на време трябва да бъде почистван и проверяван. Някои части ще се нуждаят от смяна, тъй като се износват. Никога не използвайте Вашия Landxcape™ с дефектен главен ключ.

Изключвайте машината, преди да извършвате някакво обслужване или поддръжка.

Ето как да се грижите за Вашия Landxcape™.

8.1 Поддържайте го във форма

 **ПРЕДУПРЕЖДЕНИЕ:** Преди да почиствате, настройвате или да смените ножовете му **ИЗКЛЮЧАЙТЕ** Вашия

Landxcape™ и си слагайте защитни ръкавици.

 **ПРЕДУПРЕЖДЕНИЕ:** Когато поставяте нови ножове, се уверявайте, че сменят **ВСИЧКИ** ножове. **Винаги използвайте нови болтове, когато поставяте ножове. Това е важно, за да е сигурно, че задържането и баланса на диска за въртене на ножовете. Ако не използвате нови болтове, може да причините сериозно нараняване.**

Landxcape™ не коси тревата като другите косачки. Неговите режещи ножове са остри като бръснач по двата си ръба и се въртят в двете посоки за максимален капацитет на рязане (Вижте фиг. L). Всеки нож на Вашия Landxcape™ има 2 решещи ръба. Дискът за въртене на ножовете ще се върти произволно напред и назад, за да се използват двата режещи ръба и да се намали до минимум честотата за смяна на ножовете. Всеки режещ нож ще издържи до 2 месеца, ако е програмирано ежедневно косене. Винаги проверявайте дали ножовете не са нацърбени или повредени и ги сменяйте, ако са. Когато режещите ножове са изтъпени и износени, трябва да бъдат заменени с резервните ножове, доставени с Вашия Landxcape™. Резервни ножове са налични и в най-близкия търговец на дребно Landxcape™.

A. Смяна на ножовете

След известно време, обикновено всеки сезон, ножовете на Вашия Landxcape™ ще трябва да бъдат сменени. Когато сменят ножовете, се уверявайте, че сменят **ВСИЧКИ** ножове по същото време. Може да ги смените с един от резервните комплекти ножове и допълнителни болтове за ножове, доставени с Вашия Landxcape™.

Преди да се опитвате да сменят ножовете на Вашия Landxcape™, изключете захранването, сложете си защитни ръкавици и следвайте тези стъпки:

1. Внимателно обърнете Landxcape™.
2. Отстранете капака на батерията и отстранете батерията.
3. Отстранете болтовете от ножовете с отвертка. (Вижте фиг. M)
4. Затегнете добре болтовете на новите ножове.
5. Поставете отново батерията и капака на батерията.

ВАЖНО: След като затегнете болтовете на ножовете към диска за ножовете, се уверете, че ножовете се завъртат свободно.

8.2 Поддържайте го чист

 **ПРЕДУПРЕЖДЕНИЕ:** Преди почистване **ИЗКЛЮЧАЙТЕ** Вашия Landxcape™. **Слагайте си защитни ръкавици, преди да почиствате диска за въртене на ножовете, и не изплаквайте или обливайте с вода.**

A. Почистване на корпуса

Вашият Landxcape™ ще живее по-щастлив и дълъг живот, ако бъде почистван редовно. Въпреки това, понеже Landxcape™ е електрическа машина, ще се наложи да внимавате, когато я почиствате. **НЕ ИЗПОЛЗВАЙТЕ маркуч, водоструйки не изливайте вода върху Вашия Landxcape™.** Най-добре е да използвате пулверизатор, напълнен с вода. Когато почиствате корпуса на машината, използвайте мека четка или чиста кърпа и не използвайте разтворители или средства за полиране (Вижте фиг. N). Накрая премахнете всички наслоявания на трева стръкове или остатъци.

B. Почистване на долната страна

Още веднъж, важно е да **ИЗКЛЮЧАВАТЕ** Вашия Landxcape™ и да носите защитни ръкавици, преди да докосвате диска за въртене на

ножовете.

Първо, обърнете наопаки Вашия Landxcape™, за да имате достъп до долната му страна. Тук ще видите диска за ножовете, шасито и предното и задвижващите колела. Почистете внимателно всичко с мека четка или навлажен парцал.

 **ПРЕДУПРЕЖДЕНИЕ:** НИКОГА не почиствайте долната страна на Landxcape™ под течаща вода. Това може да доведе до повреда на части. (Вижте фиг. O1, O2)

Завъртете диска за ножовете, за да се уверите, че се върти свободно. Проверете дали ножовете се въртят свободно около прикрепващите болтове. Премахнете всички пречки.

ВАЖНО: Премахнете всички натрупани остатъци, така че да не причинят напуквания по диска за ножовете. Дори най-малките пукнатини може да намалят способността на Landxcape™ да окосява добре.

С. Почистване на контактните щифтове и лентите за зареждане

Почиствайте контактните щифтове, разположени върху базата за зареждане, и лентите за зареждане, разположени върху Landxcape™, с помощта на кърпа. Периодично премахвайте всички наслоили се стръкове трева или остатъци около контактните щифтове и лентите за зареждане, за да сте сигурни, че Landxcape™ ще се зарежда успешно всеки път.

8.3 Живот на батерията

Сърцето на Landxcape™ е неговата 20V Li-Ion батерия. За правилно съхранение на батерията се уверявайте, че тя е напълно заредена и я дръжте на хладно и сухо място.

БЕЛЕЖКА: Препоръваната работна температура на Landxcape™ е между 0-55°C.

Продължителността на живот на батерията на Landxcape™ зависи от различни фактори, като:

- Дължината на сезона за косене във Вашата област
- Броя часове, през които Landxcape™ коси на ден
- Поддръжката на батерията по време на съхранение

Landxcape™ може да се зарежда ръчно без граничната жица.

1. **Свържете базата за зареждане към подходящ контакт. Зелената светлина на базата за зареждане ще светне.**
2. **Ръчно включете Landxcape™ в базата за зареждане, докато Landxcape™ е изключен. (Вижте фиг. P)**
3. **Зелената светлина на базата за зареждане ще премигва. Landxcape™ ще започне да се зарежда!**

8.4 ЗИМЕН СЪН

Вашият Landxcape™ ще живее по-дълъг и здравословен живот, ако му се позволи да спи зимен сън. Затова, макар и да е ангажиращо, препоръчваме да съхранявате Вашия Landxcape™ във Вашата барака или гараж по време на зимата.

Преди да подготвите Вашия Landxcape™ за зимен сън, Ви препоръчваме:

- Да почистите изцяло Вашия Landxcape™
- Да заредите напълно батерията и да я отстраните от Landxcape™
- Да изключите захранването

За да удължите живота на батерията, заредете напълно батерията и я отстранете от Landxcape™, преди да я съхранявате през зимата.

 **ПРЕДУПРЕЖДЕНИЕ:** Защитете долната страна на Landxcape™ от вода. НИКОГА не съхранявайте

Landxcape™ обърнат на обратно на открито.

Граничната жица може да бъде оставена в земята, но краищата ѝ трябва да бъдат защитени, като например бъдат поставени в канче с грес. Ако базата за зареждане бъде оставена навън за зимата, оставете граничната жица свързана.

БЕЛЕЖКА: Когато отново пускате Landxcape™ да работи след зимата, се уверете, че лентите за зареждане и контактните щифтове са чисти. Препоръчваме Ви да използвате ситна шкурка, за да почистите контактните повърхности.

8.5 Смяна на батерията

 **ПРЕДУПРЕЖДЕНИЕ:** Изключете машината, преди да се опитвате да правите някакви настройки, смени или ремонт.

Преди да сменяте ножовете му ИЗКЛЮЧАЙТЕ Вашия Landxcape™ и си слагайте защитни ръкавици.













Ако се налага да смените батерията, следвайте тези стъпки:









1. Обърнете внимателно Вашия Landxcape™ на обратно.
2. Отстранете винтовете на капака на батерията. Отстранете капака на батерията. (Вижте фиг. Q1)
3. Внимателно извадете старата батерия. Натиснете закрепващия механизъм и освободете конекторите. (Вижте фиг. Q2)
БЕЛЕЖКА: Не дърпайте за проводниците. Дръжте конекторите и освободете закрепващия механизъм.
4. Свържете нова оригинална батерия, като прикрепите конекторите, докато не щракнат на място. (Вижте фиг. Q3, Q4)
5. Поставете батерията, както е показано. (Вижте фиг. Q5)
Поставете капака отново на мястото му и затегнете винтовете.

9. Функционални съобщения

Дисплей	Съобщение	Действие
- F 1 -	Отлагането поради дъжд е активирано.	Не се изисква действие.

10. Съобщения за грешка

Дисплей	Причина	Действие
- E 1 -	Landxcape™ е извън работната зона.	<ol style="list-style-type: none"> 1. Ако Landxcape™ в действителност е извън територията си: изключете Landxcape™, занесете Landxcape™ в територията му. Включете Landxcape™. Натиснете , след което . 2. Ако Landxcape™ е в територията си, проверете дали LED светлинният индикатор на базата за зареждане е зелена. Ако не, се уверете, че базата за зареждане е свързана правилно към зарядното устройство и че зарядното устройство е свързано с подходящо захранване. Ако те са свързани правилно, граничните жици са свързани неправилно и трябва да бъдат свързани на обратно. 3. Ако LED светлинният индикатор на базата за зареждане светне в червено, се уверете, че граничната жица е добре свързана към клемите на базата за зареждане. Ако проблемът продължава, проверете дали граничната жица не е прекъсната.
- E 2 -	Моторът на колелата е блокиран	<ol style="list-style-type: none"> 1. Изключете Landxcape™, занесете Landxcape™ в зона без препятствия. 2. Включете Landxcape™. Натиснете , след което . 3. Ако все още е изписано съобщението за грешка, изключете захранването; обърнете Landxcape™ на обратно и проверете дали нещо не пречи на колелата да се въртят. 4. Премахнете всички пречки, обърнете Landxcape™ в нормално положение, включете захранването. Натиснете , след което .
- E 3 -	Дискът за ножовете е блокиран	<ol style="list-style-type: none"> 1. Изключете Landxcape™. 2. Обърнете Landxcape™ на обратно и проверете дали нещо пречи на диска за ножовете да се върти. 3. Премахнете всички пречки. 4. Обърнете Landxcape™ в нормално положение и го занесете в зона с ниска трева или настройте височината на косене; 5. Включете Landxcape™. Натиснете , след което .
- E 4 -	Landxcape™ е в капан.	<ol style="list-style-type: none"> 1. Изключете Landxcape™; 2. Занесете Landxcape™ в зона на Вашата поляна без препятствия. 3. Включете Landxcape™. Натиснете , след което . 4. Ако все още е изписано съобщението за грешка; изключете захранването; обърнете Landxcape™ на обратно. Проверете дали нещо не пречи на колелата да се въртят. 5. Премахнете всички пречки, обърнете Landxcape™ в нормално положение, включете захранването. Натиснете , след което .
- E 5 -	Landxcape™ е вдигнат.	<ol style="list-style-type: none"> 1. Изключете Landxcape™. 2. Занесете Landxcape™ в зона на поляната без препятствия, включете Landxcape™. Натиснете , след което . 3. Ако все още е изписано съобщението за грешка: изключете Landxcape™; обърнете Landxcape™ на обратно и проверете дали нещо не пречи на предните колела да се въртят. 4. Премахнете всички възможни предмети, обърнете Landxcape™ в нормално положение, включете Landxcape™. Натиснете , след което .
- E 6 -	Landxcape™ е на обратно.	Обърнете Landxcape™ в нормално положение. Натиснете  , след което  .

- E 7 -	Грешка на батерията	1. Проверете температурата на батерията. Ако температурата е твърде висока, изчакайте, докато температурата спадне. Натиснете  , след което  . 2. Сложете нова батерия. Рестартирайте Landscape™. Натиснете  , след което  . 3. Ако грешката се появява постоянно, се опитайте да смените работния график.
- E 8 -	Отнема твърде дълго време Landscape™ да се върне в базата за зареждане.	Ръчно включете Landscape™ в базата за зареждане. След като Landscape™ е напълно зареден, натиснете  , след което  .
- E 9 -	Това може да се случи, тъй като захранването на Вашия рутер е прекъснато или понеже сте сменили Вашия Wi-Fi рутер или интернет доставчик.	Моля, свържете отново Landscape™ към Wi-Fi мрежата, с която е бил свързан първоначално. Ако това не е възможно, се свържете с Обслужване на клиенти.
- E E -	Неизвестна грешка.	Рестартирайте Landscape™. Натиснете  , след което  . Ако още е изписано съобщението за грешка, се свържете със сервизен агент за помощ.

БЕЛЕЖКИ

- Преди да включите захранването, винаги връщайте Landscape™ в територията му. Ако не го направите, ще се изпише - E :- . Това съобщение се изписва и когато Landscape™ се намира върху гранична жица, когато бъде включен.
- Ако поради някаква причина, напр. парти, играещи си деца..., желаете да паркирате Вашия Landscape™ в базата за зареждане: Натиснете , след което . Landscape™ ще отиде в своята база за зареждане и ще остане там. Натиснете , за да изключите Landscape™.
- Ако постоянно се появява грешка в същата зона на Вашата градина, може да имате проблем с граничната жица. Моля, вижте Ръководството за монтаж и проверете Вашите настройки с негова помощ.
- Ако Вашата поляна е разделена на две отделни зони, свързани с коридор, по-тесен от 1 м и едната от тях не е снабдена с база за зареждане: когато Landscape™ остане без ток, го занесете ръчно до базата за зареждане и процесът по зареждане ще започне.
- Ако Landscape™ понякога се включва неправилно, моля, опитайте да го рестартирате. Ако проблемът не бъде разрешен, се опитайте да отстраните и монтирате отново батерията. Ако проблемът все още не е разрешен, моля, свържете се със сервизен агент на Landscape™ за помощ.
- Не мийте Вашия Landscape™ с водоструйка. Това може да причини повреда на батерията или на машината

11. Отстраняване на проблеми

Ако Вашият Landscape™ не работи правилно, следвайте ръководството за отстраняване на грешки по-долу. Ако проблемът продължава, се свържете с Вашия доставчик.

Симптом	Причина	Действие
LED светлината на базата за зареждане не светва.	Няма електричество.	Уверете се, че базата за захранване е свързана правилно към зарядното устройство и че зарядното устройство е свързано с подходящо захранване.
На базата за зареждане светва червена светлина.	Граничната жица не е свързана.	Проверете дали граничната жица е свързана правилно към базата за зареждане. Проверете дали няма прекъсвания на граничната жица, особено в краищата на жицата.
Landscape™ се включва, но дискът за ножовете не се движи.	Landscape™ търси базата за зареждане (освен ако не натиснете  , за да го накарате да отиде в базата за зареждане).	Това е нормално. Landscape™ има нужда да се зарежда, а дискът за ножовете не се върти, докато той търси базата за зареждане автоматично.
Landscape™ вибрира.	Ножовете може да са повредени. Проверете състоянието на диска за ножовете.	Проверете ножовете и ги сменете, ако са повредени. Отстранете остатъците и чуждите предмети от ножовете и диска за ножовете.

Тревата се окосява неравно.	Landxcape™ не работи достатъчно часове дневно.	Добавете още часове към планираното време за косене.
	Зоната за косене е твърде голяма.	Опитайте се да намалите размера на зоната за косене или да добавите повече часове към времето за косене.
	Ножовете са изтъпени.	Сменете всички ножове и болтове, за да балансирате диска за ножовете.
	Височината на косене е твърде ниска за дължината на тревата.	Увеличете височината на косене и след това постепенно я намалявайте.
	Трева или друг предмет се е оплел около диска за ножовете.	Проверете диска за ножовете и отстранете тревата или предмета.
	Има наслояване на трева по диска за ножовете или по кутията на мотора.	Уверете се, че дискът за ножовете се върти лесно. Ако е необходимо, можете да свалите диска за ножовете и да отстраните остатъците.
Вашият Landxcape™ е в територията си и граничната жица е свързана. А е изписано - E ! - .	Краищата на граничната жица са свързани неправилно.	Свържете на обратно краищата на граничната жица.
	Граничната жица е скъсана.	Поправете повредената гранична жица с конектори.
Времето за зареждане е много повече от предвиденото време за зареждане.	Слаба връзка, причинена от остатъци по лентата за зареждане.	Почиствайте контактните щифтове, разположени върху базата за зареждане, и лентата за зареждане на Landxcape™ с помощта на кърпа.
	Програмата за защита при зареждане се е активирала поради висока температура.	Поставете базата за зареждане на сянка или изчакайте, докато температурата спадне.
Косачката не се зарежда.	Няма електричество.	Проверете дали захранващият проводник е свързан правилно към зарядното устройство и че зарядното устройство е свързано с подходящо захранване.
	Landxcape™ не работи правилно при ръчно зареждане.	Вижте инструкциите за ръчно зареждане в Част 8.3.
Landxcape™ започва да работи за по-кратки периоди между зарежданията.	Нещо задръства диска за ножовете.	Извадете диска за ножовете и го почистете. Тревата е твърде висока и твърде гъста.
	Landxcape™ се клати силно.	Проверете диска за ножовете и ножовете, отстранете остатъците и чуждите предмети от ножовете и диска за ножовете.
	Батерията може да бъде изтощена или стара.	Сменете батерията.
Landxcape™ не работи в правилното време.	Часовникът не е настроен на правилното време.	Настройте часовника на правилното време, вижте Част 4.3.
	Програмираните времена за косене на Landxcape™ не са правилни.	Променете настройките на косачката за времената на стартиране и спиране.
	Landxcape™ е включен ръчно в базата за зареждане.	Натиснете  , след което  .
	Батерията не се зарежда, тъй като неговата батерия се покачва над 55°C при горещо време.	Изчакайте, докато батерията не се охлади.
Landxcape™ не може да се включи правилно към базата за зареждане.	Влияния от околната среда.	Рестартирайте Landxcape™.
	Слаба връзка, причинена от остатъци по лентата за зареждане.	Почиствайте контактните щифтове, разположени върху базата за зареждане, и лентата за зареждане на Landxcape™ с помощта на кърпа.
Зелената светлина на базата за зареждане светва, преди да завърши зареждането.	Базата за зареждане е прегряла.	Поставете базата за зареждане на сянка или изчакайте, докато температурата спадне.

Landxcape™ излиза извън граничната жица.	Граничната жица е монтирана с остри ъгли.	Проверете граничната жица, за да се уверите, че ъглите са полегати.
Landxcape™ не окосява област в рамките на зоната на граничната жица.	Зоната за косене е по-голяма от допустимата зона за косене на Landxcape™.	Намалете зоната за косене или използвайте Landxcape™ с по-голяма допустима зона за косене.
Landxcape™ се обръща или се върти колебливо близо до граничната жица.	Граничната жица на друг Landxcape™ или на друга роботизирана косачка е разположена твърде близо.	Уверете се, че граничната жица на Вашия Landxcape™ се намира на поне 1 м разстояние от съседна гранична жица.
	В мокри условия електрическият сигнал на граничната жица може да изтича на местата, на които жицата е била съединявана или поправяна.	Проверете връзките на граничната жица. Изолирайте, за да осигурите напълно непромокаема връзка.
	Има изтичане на електрически сигнал от граничната жица, поради нарушена изолация.	Поправете изолацията на повредената гранична жица с конектори.
	Има повреден ултразвуков сензор.	Проверете дали няма нещо мръсно върху ултразвуковия сензор и го почистете. Ако няма, проверете граничната жица на Вашия Landxcape™ и се уверете, че се намира на поне 1 м разстояние от съседна гранична жица. Ако проблемът не може да бъде разрешен, моля, свържете се със сервизен агент на Landxcape™ за помощ.
Колелата на Landxcape™ разравят или увреждат поляната.	Чужди предмети, като вейки или клонки може да са заклещени под Landxcape™.	Отстранете чуждите предмети от долната страна на Landxcape™.
	Поляната е твърде мокра.	Изчакайте, докато поляната изсъхне.
Landxcape™ излиза от граничната жица, поради твърде висока скорост при спускане от възвишение.	Граничната жица е разположена на склон, по-стръмен от 17% (10°).	Променете разположението на граничната жица, за да не се намира на склонове, по-стръмни от 17% (10°). За подробности, моля, вижте Ръководството за монтаж.
Ergo	Актуализацията на софтуера се проваля.	Опитайте отново според частта „Актуализация на софтуера“ .
Landxcape™ се движи в кръгове; завива надясно или наляво, дори да няма препятствие пред себе си.	Има повреден ултразвуков сензор.	Проверете дали няма нещо мръсно върху ултразвуковия сензор и го почистете. Ако няма, проверете граничната жица на Вашия Landxcape™ и се уверете, че се намира на поне 1 м разстояние от съседна гранична жица. Ако проблемът не може да бъде разрешен, моля, свържете се със сервизен агент на Landxcape™ за помощ.
	Повреден е проводник между ултразвуковия сензор и дънната платка.	
	Граничната жица на друг Landxcape™ или на друга роботизирана косачка е разположена твърде близо.	
	Има нещо мръсно върху ултразвуковия сензор и то трябва да бъде почистено.	
Клавиатурата на косачката не работи.	Клавиатурата е повредена.	Рестартирайте Landxcape™. Ако проблемът продължава, задръжте ключа вкл./изкл. за 10 секунди и след това рестартирайте Landxcape™. Ако проблемът не може да бъде разрешен, моля, свържете се със сервизен агент на Landxcape™ за помощ.
	Лоша връзка на проводника между контролния панел и дънната платка или проводникът е повреден.	
	Клавиатурата трябва да бъде нулирана.	

Косачката не успява да избягва препятствия.	Има повреден ултразвуков сензор.	Проверете дали няма нещо мръсно върху ултразвуковия сензор и го почистете. Ако няма, проверете граничната жица на Вашия Landxcape™ и се уверете, че се намира на поне 1 м разстояние от съседна гранична жица. Ако проблемът не може да бъде разрешен, моля, свържете се със сервизен агент на Landxcape™ за помощ.
	Повреден е проводник между ултразвуковия сензор и дънната платка.	
	Граничната жица на друг Landxcape™ или на друга роботизирана косачка е разположена твърде близо.	
	Има нещо мръсно върху ултразвуковия сензор и то трябва да бъде почистено.	Това е нормално, не е необходимо действие
	Грешката на ултразвуковия сензор се появява с малка вероятност, като при крака на деца, храсти, наклонени дървета или камъни.	
	Препятствието е по-ниско от 19 см.	
		Това е нормално. Ултразвуковият сензор не може да засече нещо по-ниско от 19 см.

ОПАЗВАНЕ НА ОКОЛНАТА СРЕДА



Отпадъчните електрически изделия не трябва да бъдат изхвърляни заедно с битовите отпадъци. Молим да ги рециклирате, когато съществуват съоръжения за това. Консултирайте се с местните власти или търговци на дребно за съвети относно рециклирането.



Copyright © 2021, Positec. All Rights Reserved.
AR01493301