



DAEWOO

POWER PRODUCTS

DAPSP8LK

PRESSURE SPRAYER / ПРЪСКАЧКА РАМЕННА 8 ЛИТРА



USER'S MANUAL

ОРИГИНАЛНА ИНСТРУКЦИЯ ЗА ЕКСПЛОАТАЦИЯ

Manufactured under license of Daewoo International Corporation, Korea
Произведено по лиценз на Daewoo International Corporation, Korea

INDEX

1. PRINCIPAL FUNCTIONS.....	4
2. STRUCTURE, OPERATING PRINCIPLES AND FEATURES.....	4
3. PART DESCRIPTIONS AND TECHNICAL PARAMETERS.....	4
4. PRECAUTIONS.....	5
5. OPERATING INSTRUCTIONS.....	6
6. PART DESCRIPTIONS AND TECHNICAL PARAMETERS.....	8
7. CLEANING STORGE.....	8
8. TROUBLESHOOTIN.....	9
9. PACKING LIST.....	10
10. TECHNICAL SPECIFICATIONS.....	10
11. DECLARATION OF CONFORMITY.....	19
12. WARRANTY.....	20

EN

1. PRINCIPAL FUNCTIONS

The product is one of compression sprayers developed by this Company which is economical, safe and highly efficient. It's beautiful in shape, uniform in atomization, simple in structure, convenient for operation. This Sprayer is applicable for horticulture applications flowers and garden plants insect control, cleaning of public places as well as hygiene and disease control offowl and livestock houses.

2. STRUCTURE, OPERATING PRINCIPLES AND FEATURES

STRUCTURE: This Sprayer comes with five units: a tank, a pump (air pump, pumping handle and piston), a spraying unit (tube, switch, a spraying rod, and a spraying head), a safety valve and a strap.

PRINCIPLES: The pumping handle moving up/down to enable the compression air enter the tank and produce a pressure difference between the inside and outside of the tank which will drive the chemical into the tube and spraying rod and spray like fog.



Features CD Elegant in shape, simple in structure, convenient for operation and leakage free. @It comes with a trigger switch to allow flexible and non-leaking operation. @Made of excellent materials to ensure acid/base resistance , corrosion-resistance, sound air-tightness and durability. The BBA approved pesticide is applicable for this sprayer.

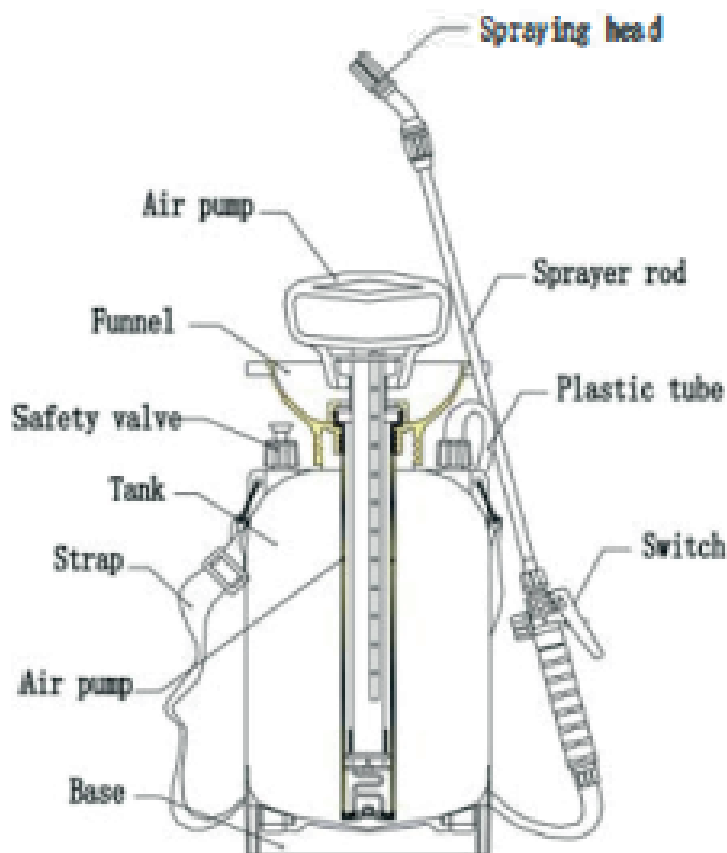

3. PART DESCRIPTIONS AND TECHNICAL PARAMETERS





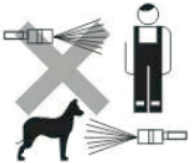
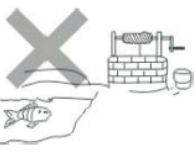

4. PRECAUTIONS

Hazard

	<p>You are required to read this Manual and follow the instructions for purpose of proper operation.</p>
	<p>The operator shall wear a mask, operation hat, protection clothes, water-proof glove and rubber boot etc.</p>



	<p>Warehousing and maintaining of pesticide. Out of the reach of children. Disposal of pesticide shall follow the safety instructions furnished by its manufacturer.</p>
	<p>In case of inhaling: Immediately leave the poisonous place to a well-ventilated place to lie down for a rest. In case of intoxication via skin contact, please rinse with water immediately; In case of ingestion, induce vomiting with clean water or salt water and go to hospital as soon as possible.</p>
	<p>Never spray at human beings or animals. Never operate against adverse wind.</p>
	<p>The residual chemical shall be kept in a container instead of being poured onto the field, ground and rivers. The empty bottles and bags shall either be collected and sent to the manufacturer for proper disposal or buried a barren land with deep under-ground water level and small rainfall far from living areas and water sources.</p>

Warning

	<p>Persons affected by fatigue, poor health, injury, pesticide allergy or during pregnancy shall never engage in pesticide dispensing. Alcohol drinking immediately after the spraying is prohibited.</p>
	<p>Never use acid, alkaline, and other inflammable solutions. Never use highly-toxic and high-persistent pesticide for pest control of vegetables, melon crops, fruit trees, tee, herbs medicines etc. And the harvesting time after pesticide application shall be long enough.</p>
	<p>Away from heat source and avoid exposure to the sun.</p>
	<p>Don't keep at a public place unattended. Otherwise, it may endanger public security.</p>

Precautions

	<p>The chemical for application in this Sprayer shall not exceed 40°C</p>
--	---

	<p>Trial spraying with clean water and a check of tank, hose, switch and spraying head for possible leakage are required prior to operation.</p>
	<p>The preparation of chemical shall follow the instructions and formula furnished by the pesticide manufacturer. Unauthorized altering of the dilution rate of chemical is prohibited, which may either endanger the human being and animal, or result in the failure of pest control.</p>
	<p>Upon the finish of operation, you shall change clothes and wash those exposed part of body such as hands and face. In case of highly toxic pesticide and germicide, a shower after operation is required to ensure safety.</p>

5. OPERATING INSTRUCTIONS

After unpacking, check whether all the components and parts in the packing casa match the items in the Packing List, before assembling according to the graph as illustrated.

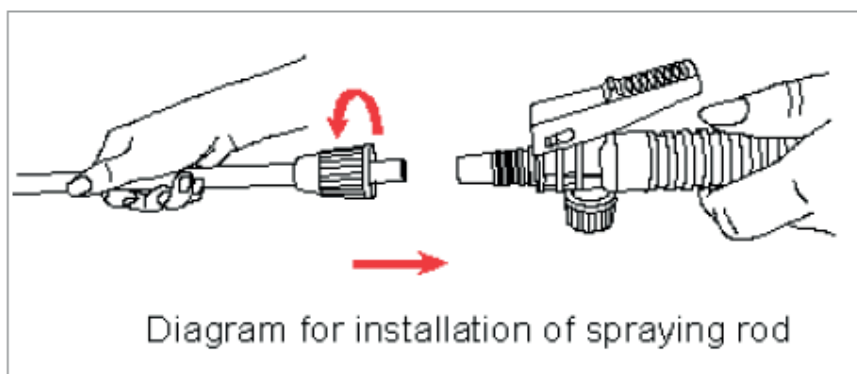

While in operation, hold the handle and press in down forcibly to move its lower part into the groove of guide holder. Turn the handle to dismount the pump set. Fill with pre-mixed pesticide liquid to the rated capacity before tightening the pump.

Draw the handle out of the groove, and inflate evenly to add more pressure to the tank. (The switch here must be turned off). When the pressure increases, the equipment is ready for sprinkling by holding the switch handle.

You may choose spot spay, or continuous spray, and you can regulate the spray nozzle to improve the quality of atomization depending on the requirements of different crops.

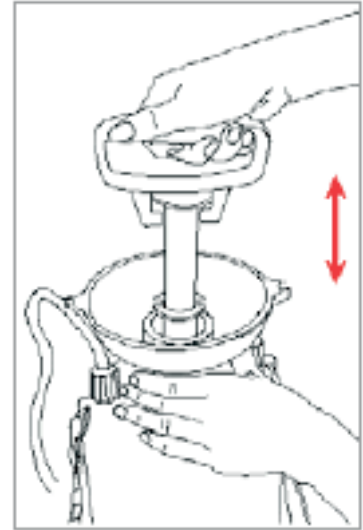

1. Switch Control

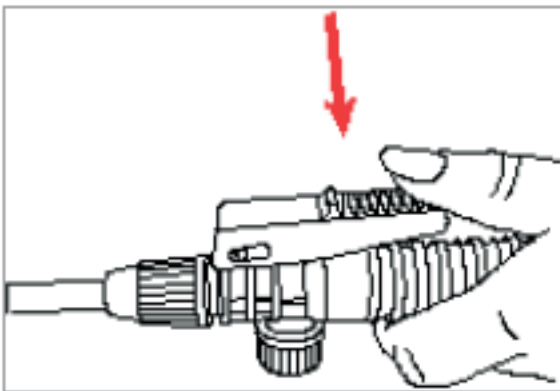

Spotspraying

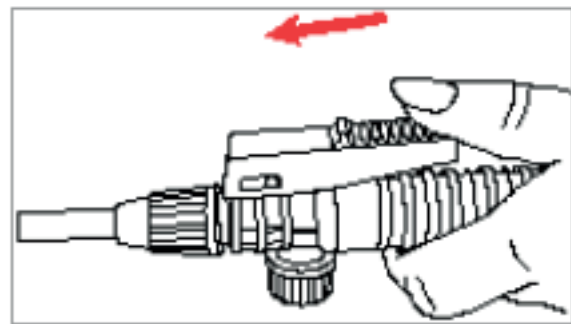

Continual spraying

2. Explanatio of Safety Valve



NOTE: if pressure exists in the tank, release it before reoving the air cylinnder. You may press the switch plate or pull the valve stem of the safety valve to release pressure.

3. Adjust the spraying head

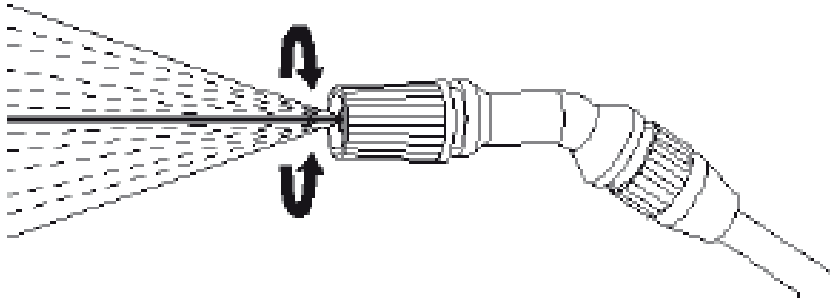

6. PART DESCRIPTIONS

Parts

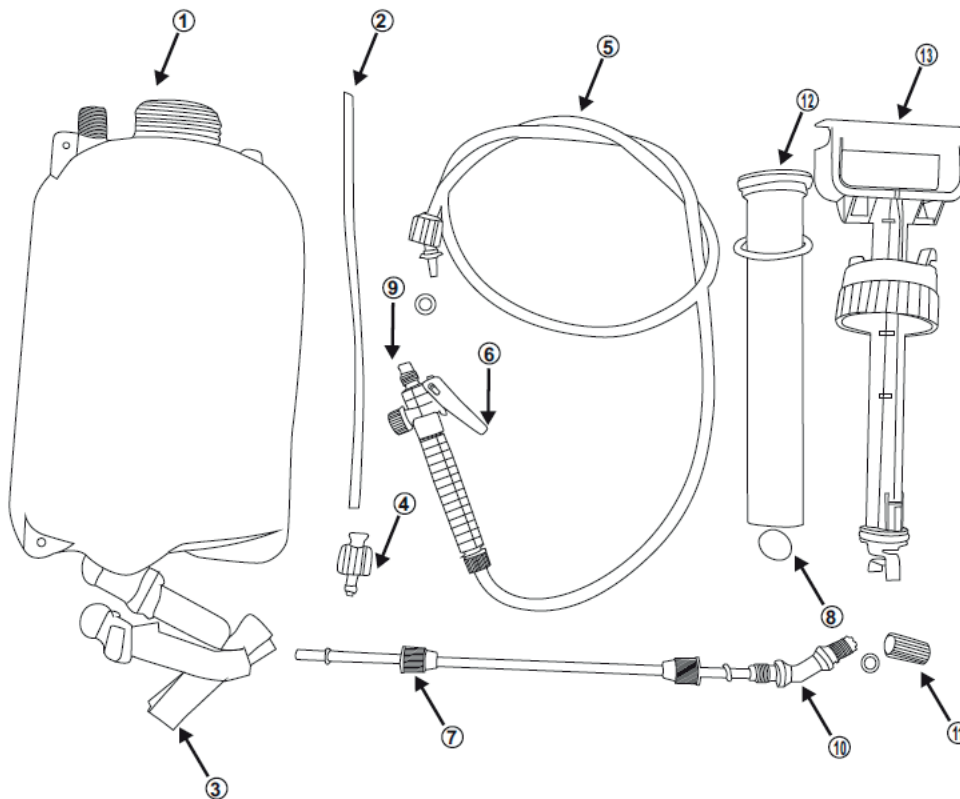

NO.	DESCRIPTION
1	bottle
2	Suction pipe
3	strap
4	pressure valve
5	hose
6	trigger
7	lance
8	gasket
9	Oring
10+11	nozzle
12+13	pump

7. CLEANING AND STORAGE

After use, the surface of the Sprayer shall be washed in an allowed cleaning site; the inner part should be cleaned with high-pressure injection till the drainage becomes clean. The sprayer head shall be cleaned with water. Never use a hard object to remove the impurity inside the sprayer nozzle. The O ring of spray head shall be lubricated after cleaning.

After continuous use for a period of time (i.e. half a month, one month or two months) or in case of use after storage for a long time, it's inevitable to coat the O-rings of both the safety valve and piston with Vaseline or lubricate of low viscosity.



The spray should be stored in a dry place indoor out of reach of children, the gas inside the tank shall be released before being put to storage.

8. TROUBLESHOOTIN

Problems	Causes	Solutions
In case of leakage or poor spraying performance	<ul style="list-style-type: none"> ● Seal rings at various joints may loose or be damaged. ● the small filter screen of the suction hose has been blocked. ● The spray nozzle has been blocked 	<ul style="list-style-type: none"> ● Tighten or replace it ● Clean it ● Clean and repair it
Too heavy to operate the pump handle	<ul style="list-style-type: none"> ● Poor lubricating of the piston O-ring. ● The pressure of the tank is too high. 	<ul style="list-style-type: none"> ● Apply grease to piston O-ring . ● Stop inflating to check whether the safety valve was in work or blocked. Apply grease to the safety valve if necessary..
Too light to operate the pump handle	<ul style="list-style-type: none"> ● The O-ring of the piston was worn or damaged. ● The water-proof washer comes off. 	<ul style="list-style-type: none"> ● Replace O-ring of the piston. ● Repair it
Spraying air instead of water	The suction hose in tank comes off.	Remove the nut to empty the residuals in air chamber. Insert the suction hose into the plastic tube tightly and apply waterproof adhesive to the joint.

9. PACKING LIST

S/N	Description	Unit	Qty.	Remark
1	Main unit of	set	1	
2	Spray rod	pc(s)	1	
3	User's Manual	pc(s)	1	

10. TECHNICAL SPECIFICATIONS

Tank capacity: 8 L

Pressure: 0.2-0.3 MPa

Tank material: PE

Includes: 1 lance, 1 trigger

СЪДЪРЖАНИЕ

1.	Функции машината.....	12
2.	Устройство, сплоатационни принципи и характеристики.....	12
3.	Описание частите.....	12
4.	Предпазители и инструкции за безопасност.....	13
5.	Инструкции за работа.....	15
6.	Схема със резервни части.....	17
7.	Почистване и съхранение.....	17
8.	Евентуални проблеми и тяхното решение.....	18
9.	Съдържание на опаковката.....	18
10.	Технически спецификации.....	18
11.	Гаранционен варт.....	19
12.	Декларация за отговорност.....	20

1. Функции на машината

Настоящият продукт е ново поколение високоефективна пръскачка, лесна за работа. Пръскачката е приложима за борба с вредители на различни култури, цветя и градински растения, почистване на обществени места, както и за контрол на хигиената и болестите при птицефермите и животновъдните ферми.

2. Устройство, експлоатационни принципи и характеристики

УСТРОЙСТВО: пръскачката се състои от пет части: резервоар, помпа, блок за пръскане (тръба, ключ, телескопичен удължител и разпръскваща дюза), лост за напompване и раменен ремък.

ЕКСПЛОАТАЦИОННИ ПРИНЦИПИ: при движението на лоста за напompване от ваша страна, се получава движение нагоре и надолу в цилиндъра на помпата, което поражда разлика в налягането между вътрешната и външната страна на помпата. Това ще задейства клапана да се отваря и затваря, така че сместа да се изпompва в цилиндъра и да излезе под формата на мъгла през устройството за пръскане.



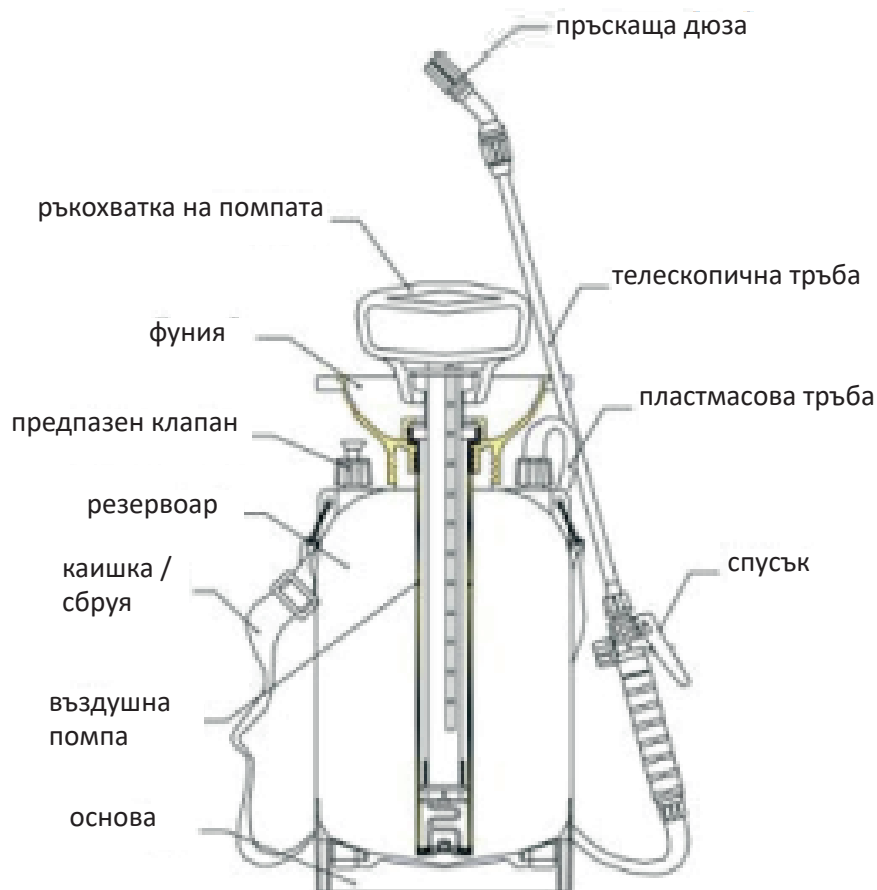

Характеристики: Елегантна форма, проста структура, удобна работа и без течове. Идва с превключвател на спусъка, който позволява лесна работа без течове. Изработен от висококачествени материали за осигуряване на киселинно/алкална устойчивост, устойчивост на корозия, херметичност и издръжливост.

3. Описание на частите



4. Предпазни мерки и инструкции за безопасност

	<p>Прочетете това ръководство и следвайте инструкциите за работа и безопасност за правилната експлоатация на продукта.</p>
	<p>Работещият трябва да ползва лични предпазни средства: маска, работна шапка, предпазни дрехи, непромокаеми ръкавици, гумени ботуши и т.н.</p>
	<p>Съхранение на пестициди. Пестицидите трябва да се съхраняват на недостъпно за деца място. Изхвърлянето на пестициди трябва да е съобразно изискванията за безопасност на производителя му.</p>
	<p>В случай на вдишване: незабавно напуснете отровеното място и се преместете в добре вентилирана зона, легнете за почивка. В случай на досег на препарат с кожата, изплакнете с вода незабавно. В случай на поглъщане, предизвикайте повръщане с вода или солена вода и незабавно потърсете лекарска помощ.</p>
	<p>След приключване на работа, пръскачката трябва да се почисти, а да се избегне следното: корозия или блокиране, като същевременно се предотвратява и смесването на остатъци с химикал при следващата употреба. Обратното би довело до влошаване от препарат работата на пръскачката.</p>
	<p>Остатъците от препарати трябва да се съхраняват в контейнери, забранено е изливането им в полето, реките и околната среда. Празните бутилки и опаковки трябва да бъдат събрани и изпратени на производителя за правилно депониране или изгорени в неплоден участък, далеч от зоните за живене и водоизточници.</p>

	<p>Хора в състояние на умора, влошено здраве, нараняване, алергии към пестициди или по време на бременност не трябва да работят с пестициди. Забранена е употребата на алкохол веднага след пръскане.</p>
	<p>Никога не използвайте киселини, алкални и други течности. Не използвайте токсични и устойчиви пестициди за контрол на вредители по зеленчуци, ботани, плодови дръвчета, чаени и билкови плантации, и подобни. Времето от пръскане до прибиране на реколтата трябва да е достатъчно дълго и съобразено с предписанията на производителя на пестицида.</p>
	<p>Не пръскайте хора или животни, не пръскайте в посока срещу вятъра.</p>
	<p>Не оставяйте пръскачката на открито без надзор. Това може да постави в опасност обществената сигурност.</p>
	<p>Препаратите за употреба в пръскачката не трябва да превишават температура от 45°C.</p>
	<p>Преди работа направете пробно пръскане с чиста вода и проверете резервоара, маркуча, пистолета за пръскане за евентуални течове. Междувременно трябва да смазвате уплътненията и други движещи се части с малко грес, за да редуцирате риска от залепване и износване.</p>
	<p>Подготовката на химикалите трябва да следва инструкциите и формулата, дадени от производителя на химикала. Неоторизирани промени на разреждането са забранени, тъй като могат да доведат до опасност за хора и животни, или до неефективни резултати от обработката.</p>

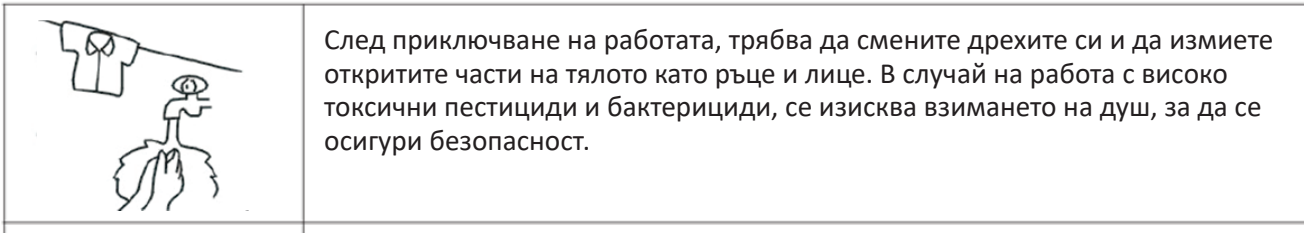

5. Инструкции за работа

След разупаковането проверете дали всички компоненти и части в кутията съвпадат с описанието на артикулите и сглобете, както е показано по-долу.

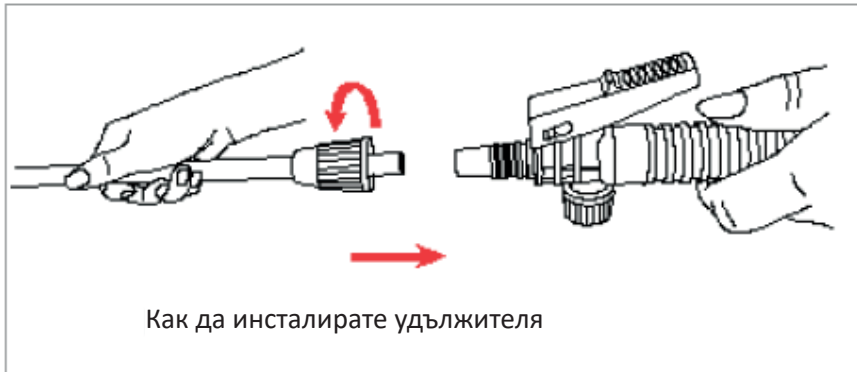

Удължителят с дюзата се монтира по показания на картинката начин. Двете части се притискат една към друга, завъртат се до застопоряване. За да напълните резервоара с разтвор, развъртете с помощта на ръкохватката, за да получите достъп до резервоара.

След като напълните резервоара, монтирайте обратно помпата. Помпайте с помощта на ръкохватката докато получите подходящо налягане в резервоара. Уверете се, че през това време спусъкът не е натиснат, защото дюзата ще започне да разпръсква докато помпате. След като създадете необходимото налягане, натиснете дръжката, с която сте помпили в крайна долна позиция и завъртете така, че дръжката да се застопори в направените за това жлебове. По този начин можете да пренасяте помпата за дръжката. Това е и работната позиция на помпата- при заключена в крайно долно положение дръжка (моля разгледайте внимателно долните картинки!!!)

Сега вече може да започнете пръскането като натиснете спусъка.

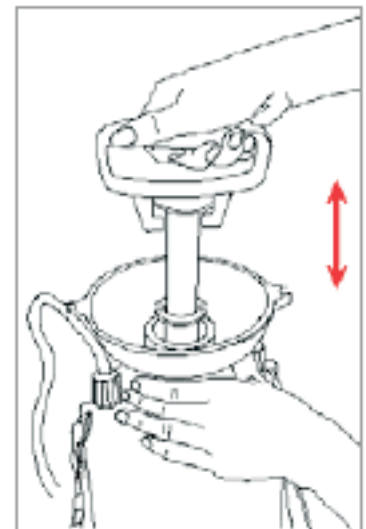

1. Контрол на струята на пръскане

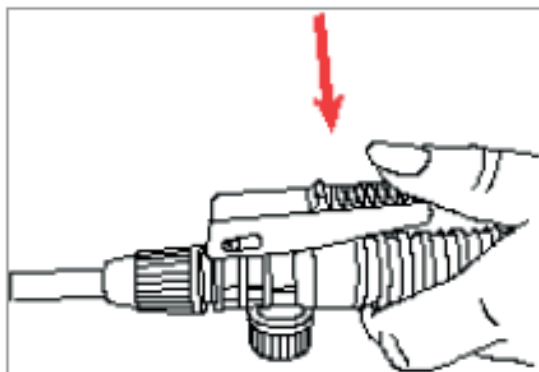

Пръскане на малък участък

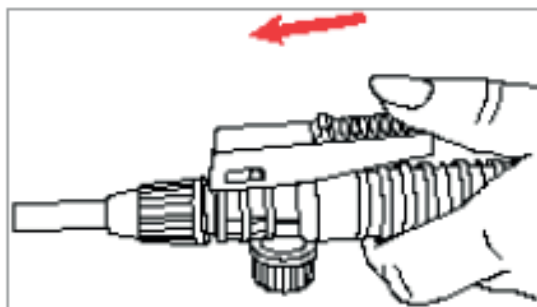

Пръскане на големи участъци

Когато пръскате малки участъци и трябва да спирате и да започвате процеса много често, просто натискайте спусъка.

При пръскане на по-големи участъци, натиснете спусъка и го плъзнете напред, за да се заключи. Така по време на пръскането не е необходимо да натискате спусъка непрекъснато. Когато искате да преустановите процеса, плъзнете спусъка назад.

2. Предпазен вентил

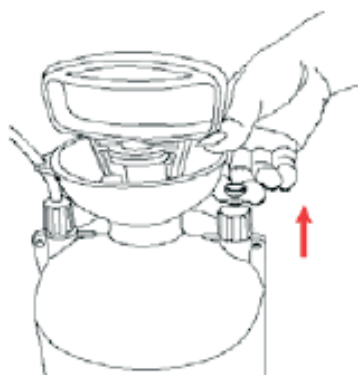

ЗАБЕЛЕЖКА: Ако има налягане в резервоара, освободете преди да извадите въздушния цилиндър. Можеш натиснете пластината на превключвателя или издърпайте тялото на предпазния клапан за освобождаване на налягането.

3. Регулиране пръскащата глава

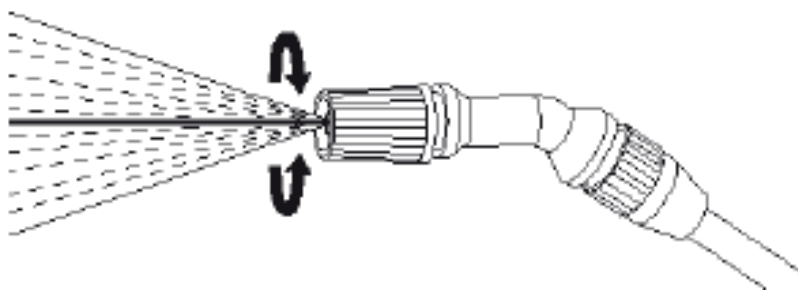

Може да регулирате формата на струята въртейки дюзата. Изберете най-подходящата за конкретната работа струя.

6. Схема и списък резервни части

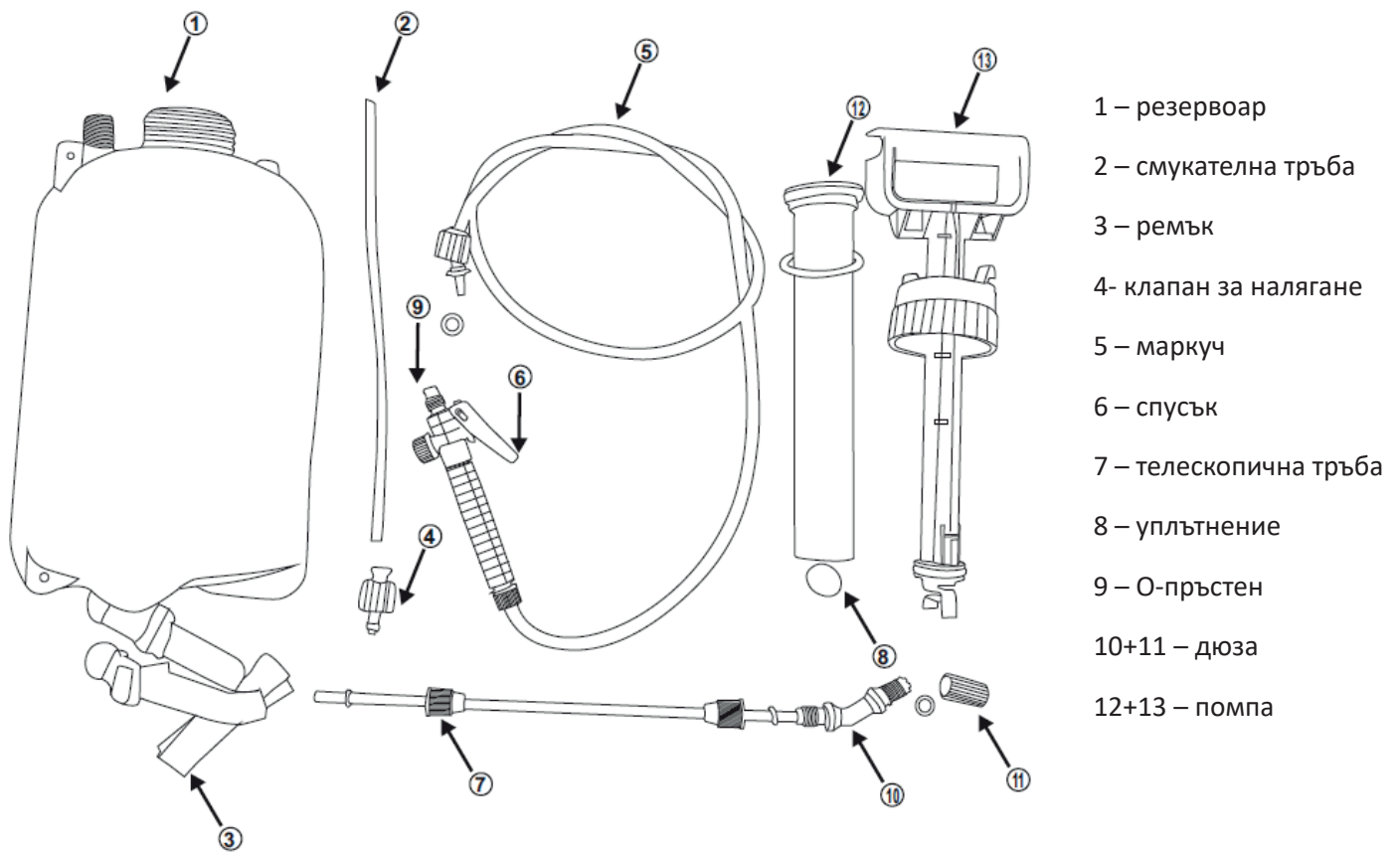

7. Почистване и съхранение

След всяка употреба почиствайте на подходящо за целта място. Вътрешността на пръскачката трябва да бъде почиствана с течност под налягане. Главата почиствайте с вода. Никога не използвайте твърди предмети за премахване на замърсяванията в дюзата на пръскачката. Смазвайте O-пръстена след почистване.

След продължителна употреба (т.е. половин месец, един месец или два месеца) или в случай на употреба след продължително съхранение, трябва да се покрият O-пръстените, предпазния клапан и бутало с подходящ лубрикант с нисък вискозитет.

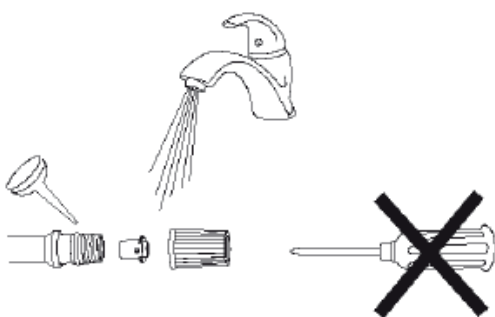

Съхранявайте на сухо недостъпно за деца място. Изпуснете налягането от резервоара преди да оставите за съхранение.

8. Евентуални проблеми и тяхното решение

Проблем	Възможна причина	Решение
Теч по време на работа или слабо пръскане	- Разхлабени съединения или повредени уплътнения. - Задръстен филтър. - Задръстена дюза.	- Затегнете или сменете. - Почистете филтъра. - Почистете или сменете.
Напомпва се много трудно	- Слабо смазване на О-пръстена на буталото. - Високо налягане в резервоара.	- Сложете грес на О-пръстена. - Спрете да напомпвате и проверете предпазния клапан за замърсявания. Поставете грес на предпазния клапан ако е необходимо.
Напомпва се прекалено лесно	- О-пръстена е износен. - Паднала шайба.	- Сменете О-пръстена на буталото. - Поправете.
Пръска въздух вместо течност	- Паднал смукателен маркуч.	- Свалете гайката, за да изгоните остатъчния въздух от камерата. Вкарайте смукателния маркуч в пластмасовата тръба добре и поставете водоустойчиво лепило на съединенията.

9. Съдържание на опаковката

- 1- тяло на пръскачката – 1 комплект
- 2- телескопичен прът за пръскане – 1 комплект
- 3 – ръководство за употреба – 1 бр.

10. Технически спецификации

- Капацитет – 8 литра
- Налягане – 0,2-0,3 Мра
- Материал на резервоара – пластмаса
- Включва – 1 бр. ремък; 1 бр. спусък ;

11. ДЕКЛАРАЦИЯ ЗА СЪОТВЕТСТВИЕ / DECLARATION OF CONFORMITY

CE DECLARATION OF CONFORMITY/ ЕС ДЕКЛАРАЦИЯ ЗА СЪОТВЕТСТВИЕ



(EN) Pressure sprayer 8 liters
MODELS: DAPSP8LK/KF-8

We GBR Corp. LTD, 15/F. 100 Queen's Road Central, Central, Hong Kong, declare under our sole responsibility that this product is in conformity and accordance with the following standards and regulations. The undersigned is responsible for the compilation of technical documentation.

(BG) Пръскачка раменна 8 литра
МОДЕЛИ: DAPSP8LK/KF-8

Ние, GBR Corp. LTD, 15/F. 100 Queen's Road Central, Central, Hong Kong, декларираме на собствена отговорност, че този продукт е в съответствие с изброените по-долу стандарти и разпоредби.

Долуподписаният е отговорен за съставянето на техническа документация.

Harmonized standards / Хармонизирани стандарти:

EN ISO 12100:2010,

EN ISO 19932-1:2013,

EN ISO 19932-2:2013

EU Directives / Директиви:

Machinery Directive / Директива за машини 2006/42/EC

Signature and stamp on undersigned responsible:

Date and place:



November, 2021
Hong Kong

Гаранционна карта

Моторни, пневматични и електроинструменти

Дженерал Дистрибушън АД

Купувач (име и фамилия/наименование на фирма и ЕИК):

Адрес: Тел:

Тип на машината:

Модел:

Сериен № на машината*: Арт. №:

Сериен № на батерията*: Арт. №:

Сериен № на зарядната станция*: Арт. №:

Фактура №:

Магазин /търговец/, от който е закупена стоката
адрес:

Дата на покупката: Подпис и печат на търговеца:

СЕРВИЗЕН КАРТОН (попълва се от оторизиран от производителя сервиз)

Приеман протокол	Дата на приемане	Описание на дефекта / Извършен ремонт	Дата на предаване	Подпис

Купувачът има възможност да предяви търговската гаранция, както и да предаде машина за ремонт на следните места:

- Търговските обекти на търговеца, от който е закупена стоката
- Оторизираният сервизен център в населеното място, в което се намира (ако има такъв)
- Оторизираните пунктове за приемане на машини в страната

Централен гаранционен сервиз на Дженерал Дистрибушън:
София, бул. Цариградско шосе № 361, тел.: 0893 383 798

Пунктове за приемане на гаранционни машини в страната:

Бургас: ул. Крайезерна № 1
 Варна: ул. Атанас Москов №3, тел.: 052/575400
 Пловдив: ул. Васил Левски 248 А, тел: 032/946065
 Русе: бул. Трети март 42, тел: 082/870104
 Стара Загора: бул. Патриарх Евтимий 37, тел: 042/600699
 Велико Търново: 5000 местност Маринкини мостчета, тел: 062/690003
 Плевен: ул. Гренадирска 90, тел.: 064/600082

* Правото на гаранционен сервиз е единствено за машината с посочения в картата сериен номер

Гаранционни условия

Моторните, пневматичните и електроинструментите, предлагани от Дженерал Дистрибушън АД /Дружеството/, са инструменти и машини, предназначени за домашна и хоби употреба, конструирани и произведени съгласно действащите нормативни директиви и стандарти за съответствие на Европейския съюз, като са изпълнени изискванията за безопасност. Търговската гаранция за машините и пневматичните инструменти е 24 месеца от датата на покупката за лица, които имат качеството потребители по смисъла на § 6 т. 6 от Закона за предоставяне на цифрово съдържание и цифрови услуги и за продажба на стоки, а за всички останали купувачи търговската гаранция е валидна 12 /дванадесет/ месеца от датата на покупката. Търговската гаранция за батерии и зарядни станции за всички купувачи е 6 месеца от датата на покупката. Търговската гаранция може да бъде предявена на територията на Р.България, в посочените по-горе пунктове на Дженерал Дистрибушън АД или в търговските обекти на търговеца /магазина/, от който е закупена машината. За предявяване на рекламация купувачът е необходимо да представи: коректно попълнена документация за закупената машина; попълнена гаранция – задължителни атрибути по гаранционната карта са сериен номер на машината, подпис и печат на търговеца, продавал машината, подпис от страна на купувача, че е запознат с гаранционните условия и фискален касов бон или фактура, удостоверяваща датата на покупката.

За рекламация и ремонт се приемат само добре почистени машини.

Гаранцията покрива производствени дефекти в изработката или в материала и е валидна при условие, че машината е ползвана единствено според нейното предназначение, в точно съответствие с инструкциите на производителя за експлоатация и поддръжка. Купувачът е задължен да се информира за изискванията на производителя, посочени в инструкцията на последния, придружаваща стоката при покупката. В случай, че по каквато и да е причина не разполагате с инструкцията за експлоатация и поддръжка /дори и да сте я загубили/, свържете се с нас на посочените по-горе телефони и/или адреси, за да ви я предоставим повторно!

При основателна рекламация за гаранционна повреда Дженерал Дистрибушън АД ще извърши ремонт до един месец от предаване на машината за рекламация. По преценка на дружеството, при невъзможност за отстраняване на дефекта, продукта може да бъде заменен с нов. При изчерпана наличност, Дженерал Дистрибушън АД уведомява Купувача и при негово съгласие го заменя с подобен или възстановява заплатената сума. Търговската гаранция е валидна съобразно условията, посочени в нея, като изпълнението на поетите от Дженерал Дистрибушън АД задължения по търговската гаранция не е свързано с разходи за потребителя. Електроинструментите трябва да се използват само по предназначение в съответствие с инструкцията за експлоатация и при съблюдаване на мерките за безопасност, описани в инструкцията. Всички машини изискват периодична проверка и подходяща поддръжка. Моля, информирайте се своевременно за предписанията на производителя в Инструкцията за експлоатация и поддръжка на машината!

Гаранцията не покрива:

- Цялостните повреди на инструментите, причинени от природни бедствия, наводнения, земетресения, пожари и т.н.;
- Износване на цветното покритие на инструментите;
- Стояеми електрически предпазители и крушки;
- Ръчен стартерен механизъм и ел. свещ;
- Части и консумативи, които подлежат на износване, причинено от ползването, в това число, но не само: грес и масло, четки, водачи, опорни ролки, задвижващи ремъци, гъвкав вал с жило и др.;
- Допълнителни аксесоари и консумативи в това число, но не само: ръкохватки, кутии, свредла, дискове за рязане, секачи, ножове, вериги, шкурки, ограничители, полир-шайби, патронници, макарата за корда и самата корда за косачки и др.;
- Механични повреди по корпуса на изделието или декоративните елементи по него, предпазители за очи, режещи инструменти, гумирани плочи, закопчалки, линеали, захранващ кабел и щепсел.

Отпадане на гаранция

Дженерал Дистрибушън АД има правото да откаже безплатен гаранционен сервиз в случай, че:

- е правен опит за неоторизирана сервизна намеса в неупълномощена сервизна база;
- идентификационния етикет на изделието е заличен или изцяло липсва такъв;
- не е попълнен сериен номер на машината в гаранционната карта;
- несъответстващ сериен номер на машината с попълнения в гаранционната карта;
- повредите са причинени в следствие на небрежно боравене с изделието;

* Правото на гаранционен сервиз е единствено за машината с посочения в картата сериен номер

- повреда на ротор или статор, изразяваща се в слепване между тях, в следствие на стопяване на изоляциите, причинено от продължително претоварване;
- повреди на ротор /потъмняла намотка/ - получава се при включване на консуматори, по-мощни от указаните в инструкцията;
- повреда на ротор или статор, причинена от претоварване или нарушена вентилация, изразяваща се в равномерно потъмняване на колектора и намотките;
- механични повреди, повреди от изпускане, или от злоумишлени действия на трети лица;
- при неспазване на изискванията на производителя относно правилното съотношение на масло и гориво;
- хранящият кабел на машината е удължаван или подменян от купувача;
- липсват защитни дискове, опорни плотове или други компоненти, които са част от конструкцията на инструмента и са предназначени за осигуряването на безопасната му и/или правилна експлоатация;
- износване на лагери, поради претоварване или продължителна работа;
- повредата е причинена от претоварване или липса на вентилация и недостатъчно смазване на движещите се компоненти;
- блокирало бутало в цилиндъра /залепени сегменти/, износени лагери и семеринги на коляновия вал, следствие на недостатъчно смазване или работа с блокирана спирачка;
- запушена горивна система;
- натрупан нагар, загуба на центровка, повредена ел. свещ – получава се при предозиране на маслото при двутактовите мотори, липса на масло за режещата верига или изхабена верига;
- повредено центробежно колело и/или спирачка /променен цвят/ - дължи се на работа с блокирана спирачка;
- машината не е ползвана по предназначение, в съответствие с инструкцията за експлоатация или при съблюдаване на мерките за безопасност, описани в инструкцията;
- машината е използвана за каквито и да е комерсиални цели, различни от домашна употреба;
- Когато повредата е настъпила вследствие на попадане на външно тяло (течности, монети, прах в голямо количество, насекоми, гризачи и др.), под въздействието на агресивна външна среда, при експлоатация в помещение с отрицателни температури или не са полагани елементарни грижи за изделието;
- Когато дефекта е вследствие на сътресения, удари, колебания в напрежението, механични или електрически претоварвания;
- не са извършвани периодични проверки или подходяща поддръжка за машината, съобразно инструкцията за експлоатация;

Използването на хоби техника за професионални цели води до сериозно претоварване на машината и е основание за отказ от гаранционно обслужване.

Сервизите не носят отговорност за непотърсени в рамките на едномесечен срок машини!

Дефектиралите елементи ще бъдат взети за отчет от сервизния работник!

Независимо от търговската гаранция, продавачът носи отговорност за липса на съответствие на стоките, цифровото съдържание и цифровите услуги, съгласно закона. При несъответствие на стоките, потребителят - по смисъла на § 6 т.6 от Закона за предоставяне на цифрово съдържание и цифрови услуги и продажба на стоки („ЗПЦСЦУПС“) - има правни средства за защита срещу продавача, които не са свързани с разходи за него, по силата на закона. Настоящата гаранция не засяга тези средства за защита на потребителя.

* Правото на гаранционен сервиз е единствено за машината с посочения в картата сериен номер.

* Тази гаранционна карта е в сила от 1.1.2022 г. и отменя всички предшестващи я версии.



DAEWOO
POWER PRODUCTS

ВНОСИТЕЛ:
ДЖЕНЕРАЛ ДИСТРИБЮШЪН АД
1784 СОФИЯ, МЛАДОСТ 1, БУЛ. АНДРЕЙ ЛЯПЧЕВ 51
ТЕЛ.: +359 2 81 77 600, ФАКС: +359 2 81 77 601