



DAEWOO

POWER PRODUCTS

DCS2016E

ELECTRIC CHAINSAW / РЕЗАЧКА ЕЛЕКТРИЧЕСКА

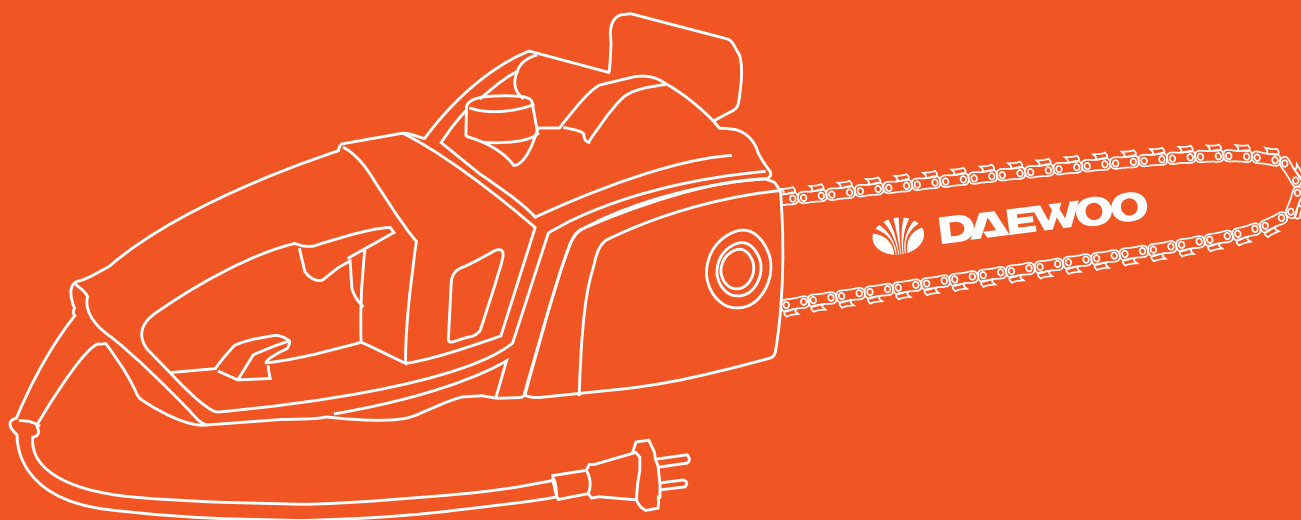

USER'S MANUAL

ОРИГИНАЛНА ИНСТРУКЦИЯ ЗА ЕКСПЛОАТАЦИЯ

Manufactured under license of Daewoo International Corporation, Korea
Произведено по лиценз на Daewoo International Corporation, Korea

INDEX

1. GENERAL SAFETY INSTRUCTIONS	7
2. ELECTRICAL SAFETY	8
3. MAITENANCE.....	8
4. ASSEMBLY	10
5. OPERATION	12
6. USE	13
7. CLEANING AND MAINTENANCE	18
8. STORAGE AND TRANSPORT	20
9. DISPOSAL	20
10. TECHNICAL DATA	21

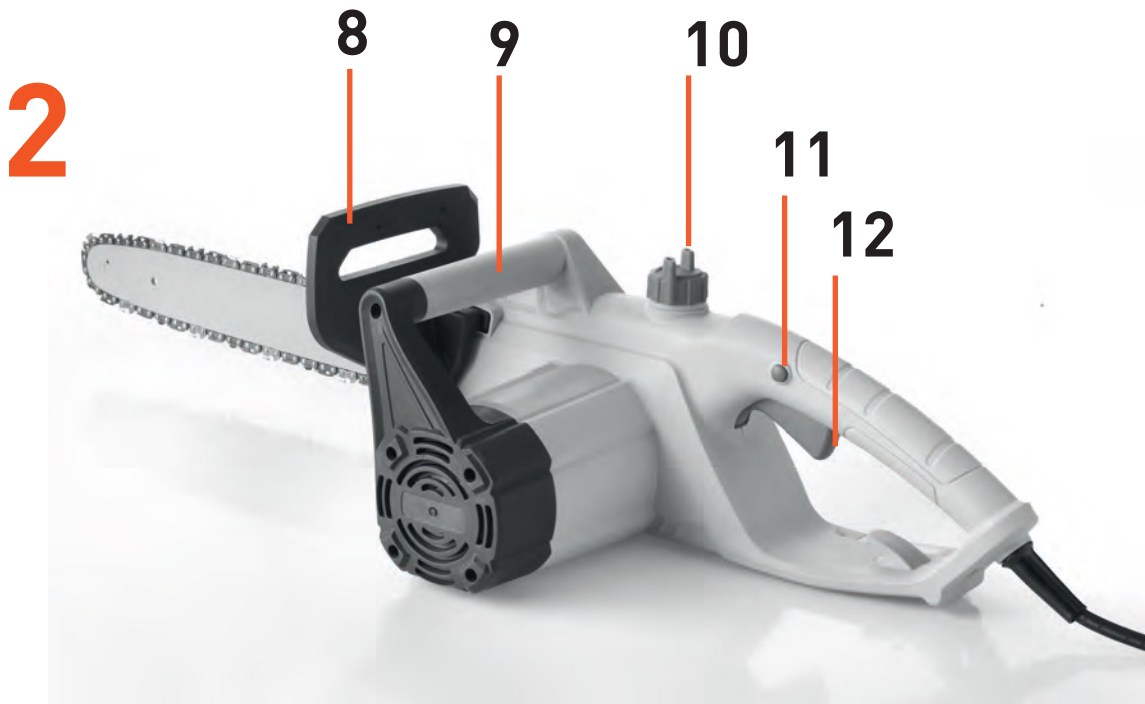
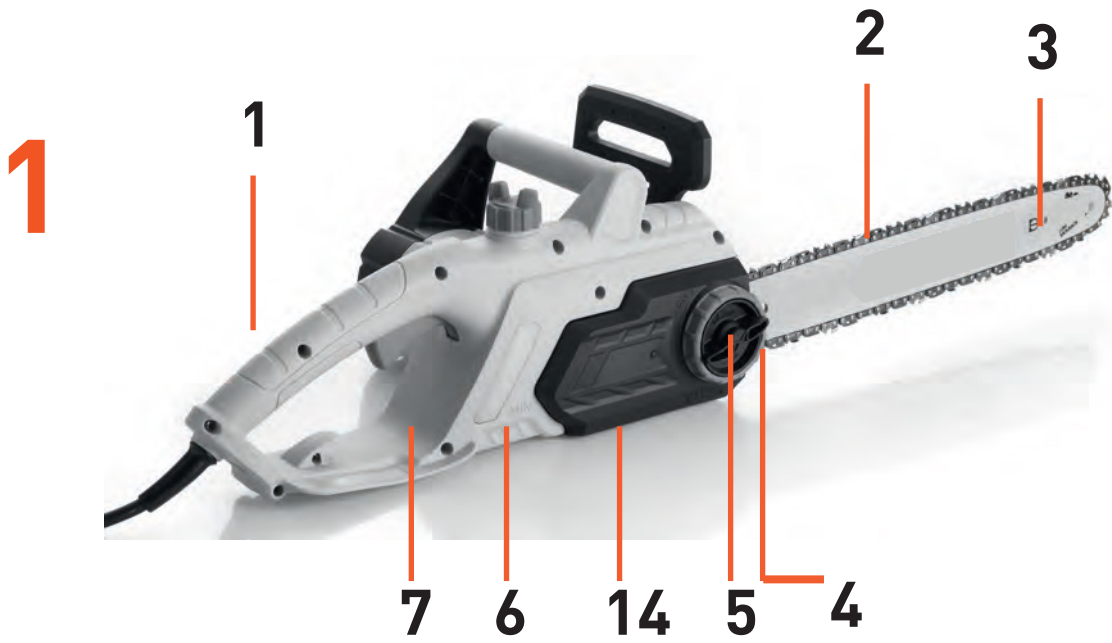

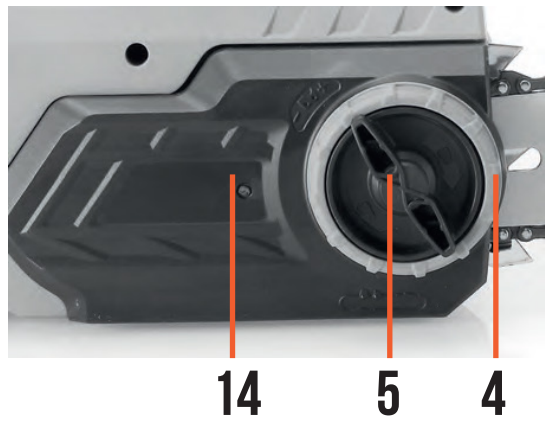
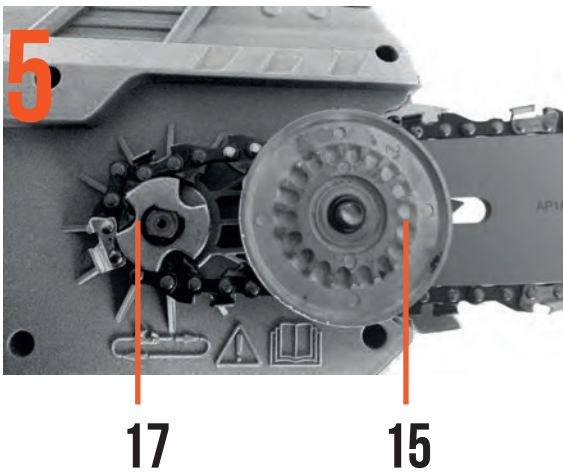
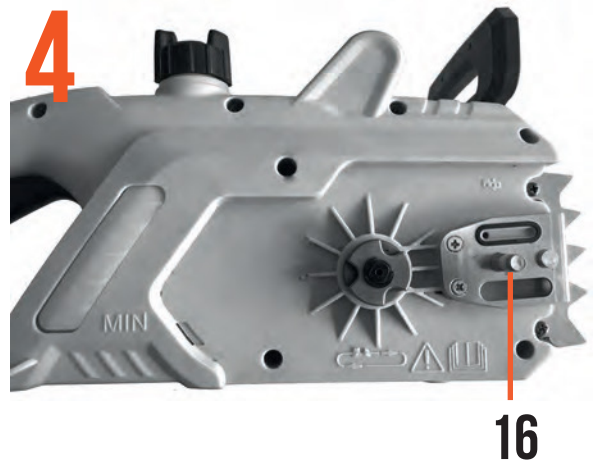
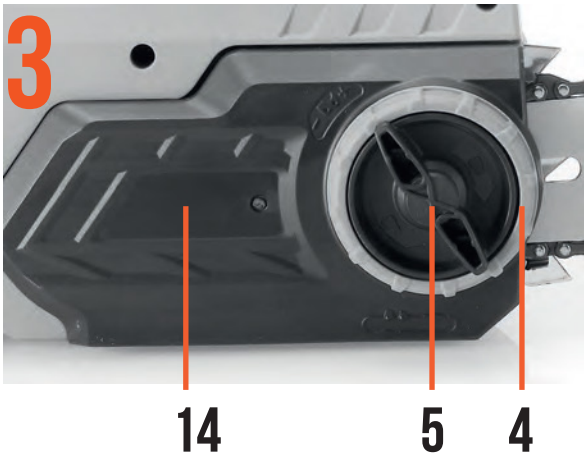

7

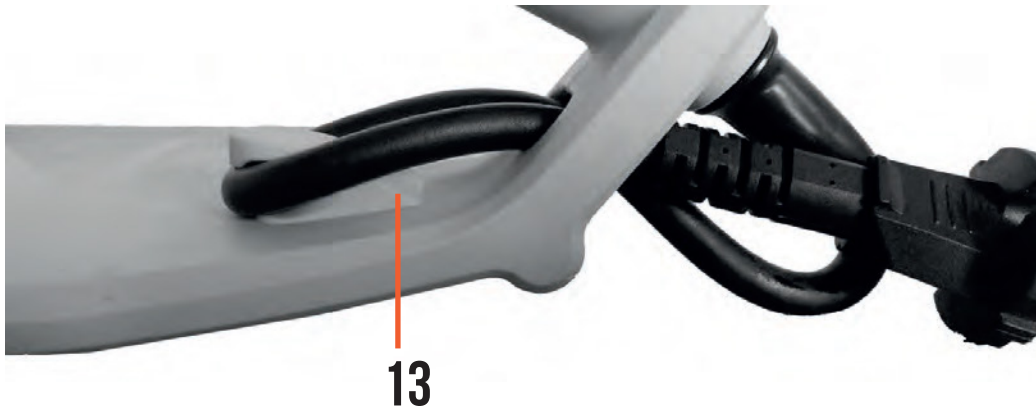

8



9

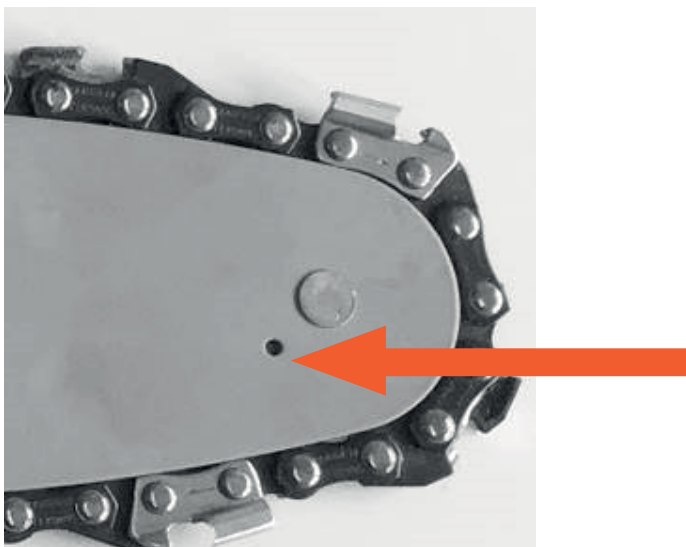



Dear customer,

Thank you for placing your trust in our product!

Before using the product for the first time, please make sure you read these operating instructions!

Here you will find information about how to use the product safely and ensure its long service life.

You should pay attention to all of the safety instructions in this document!

HOW TO USE THESE INSTRUCTIONS

All of the necessary diagrams can be found on the first pages of this set of instructions. Within the descriptions, you will be directed by cross-references to the appropriate diagrams.

Before you begin...

Intended use

When used for its intended purpose, this device corresponds to the state of the art, as well as to the current safety requirements at the time of its introduction.

This device may only be used with the approved original cutting chain for sawing wood.

The device is not suitable for commercial or industrial use.

Any other type of use is inappropriate. Improper use or modifications to the device or the use of components that are not tested and approved by the manufacturer may result in unforeseen damage! Any use that deviates from its intended use and is not included in these instructions is considered unauthorised use and relieves the manufacturer from his or her legal liability.

What are the meanings of the symbols used?

Danger notices and information are clearly marked throughout these instructions for use. The following symbols are used:



DANGER!

Direct danger to life and risk of injury!

Directly dangerous situation that may lead to death or severe injuries.



Note:

Information to help you reach a better understanding of the processes involved.



WARNING!

Probable danger to life and risk of injury!

Generally dangerous situation that may lead to death or severe injuries.



CAUTION!

Possible risk of injury!

Dangerous situation that may lead to injuries.



NOTICE!

Risk of damage to the device!

Situation that may lead to property damage.

These symbols identify the required personal protection equipment:



For your safety

1. GENERAL SAFETY INSTRUCTIONS

- To operate this device safely, the user must have read and understood these instructions for use before using the device for the first time.
- Observe all safety instructions! Failure to do so may cause harm to you and others.
- Retain all instructions for use, and safety instructions for future reference.
- If you sell or pass the device on, you must also hand over these operating instructions.
- The device must only be used when it functions properly. If the device or part of the device is defective, have it repaired by a specialist.
- Never use the device in a room where there is a danger of explosion or in the vicinity of flammable liquids or gases.
 - Always ensure that a device which has been switched off cannot be restarted unintentionally.
 - Do not use devices with an on/off switch that does not function correctly.
 - Keep children away from the device! Keep the device out of the way of children and other unauthorised persons.
 - Do not overload the device. Do not use the device for purposes for which it is not intended.
 - Make sure to always wear the required personal protective equipment.
 - Exercise caution and only work when in good condition: If you are tired, ill, if you have ingested alcohol, medication or illegal drugs, do not use the device, as you are not in a condition to use it safely.
 - This product is not intended to be used by persons (including children) or who are limited in their physical, sensory or mental capacities or who lack experience and/or knowledge of the product unless they are supervised, or have been instructed on how to use the product, by a person responsible for their safety.
 - Ensure that children are not able to play with the device.
 - Always comply with all applicable domestic and international safety, health, and working regulations.

Risks caused by vibrations

CAUTION!

Risk of injury due to vibrations!

Vibrations may, in particular for persons with circulation problems, cause damage to blood vessels and/ or nerves.

If you notice any of the following symptoms, stop working immediately and consult a doctor.

Numbness of body parts, loss of sense of feeling, itching, pins and needles, pain, changes in skin colour.

The vibration values specified in the technical data represent the main uses of the device. The actual existing vibrations during use may deviate from these as a result of the following factors:

- Incorrect use of the product;
- Unsuitable tools inserted;
- Unsuitable material;
- Insufficient maintenance.

You can reduce the risks considerably by following the tips below:

The rear hand guard– Avoid working at low temperatures.

- When it is cold, make sure your body and your hands, in particular, are kept warm.
- Take regular breaks and move your hands at the same time to promote circulation.

2. ELECTRICAL SAFETY

- The device may only be connected to a socket that is correctly installed and grounded.
- The fuse must be a residual current circuit-breaker with a measured residual current of no more than 30 mA.
- Make sure that the power supply corresponds with the connection specifications of the device before it is connected.
- The tool may only be used within the specified limitations for voltage and power (see type plate).
- Do not touch the mains plug with wet hands! Always pull out the mains plug at the plug and not by the cable.
- Do not bend, crush, pull or drive over the power cable, protect from sharp edges, oil and heat.
- Do not lift the device using the cable or use the cable for purposes other than intended.
- Check the plug and cable before each use.
- If the power cable is damaged immediately disconnect the plug. Never use the device if the power cable is damaged.
- If the device is not in use make sure the plug is pulled out.
- Make sure that the device is switched off before plugging in the mains cable.
- Make sure that the device is switched off before unplugging it.
- Disconnect the power supply before transporting the device.





3. MAINTENANCE

- Before conducting any maintenance on the device, disconnect the mains plug.
- Only those maintenance and fault elimination tasks described here may be carried out. Any other tasks must be completed by a specialist.
- Only use original replacement parts. Only these replacement parts are designed and suitable for the device. Other replacement parts will not only lead to an invalidation of the warranty, they may also endanger you and your environment.





Device-specific safety instructions

- Young people under 18 years of age and users who are not sufficiently acquainted with its operation must not use the device
- Make sure that the device is assembled completely and according to regulations.
- Check the device to ensure that it works correctly, especially check the correct and secure fit of the chain rail, saw chain tensioned according to regulations and correct function of the chain brake.
- Check all screw connections regularly to ensure tight fit.
- Before use, ensure that there are no people or animals in the work area.
- Make certain that the work area is free of obstacles.
- Always keep an eye on your surroundings in order to ensure that you are not endangering any people or animals with your work.
- No other persons or animals may be present within an area of 15 m around the cutting area, as they may otherwise be hit by objects being slung away.
- Never work in poor light or weather conditions.
- only saw wood. Do not use the chain saw for work for which it is not intended.
- Keep the handles dry, clean and free of oil and grease. Greasy, oily handles are slippery and cause loss of control.
- Avoid sawing in bushes, since here small branches may get caught in the saw chain and they can fly out uncontrolled.

- Make sure that you can stand firmly and safely in each work position. When working on a sloping subsurface, be especially careful!
- Always hold the device firmly in both hands. Use your right hand to grip the rear handle, your left hand to grip the other handle, even if you are left-handed. Do not let go of the handles!
- When the saw is running, keep all body parts away from the saw chain. Make sure before starting the saw that the saw chain does not touch anything.
- Never saw above shoulder height! Do not lean forward or back!
- Always ensure that you are standing firmly and only use the chain saw when you are standing on stable, firm and level ground. A slippery subsurface or instable standing area such as on a ladder can cause you to lose your balance or lose control over the chain saw.
- Do not stretch your arms too far forwards.
- Never work on ladders, on trees or in other positions in which you cannot stand safely.
- Take care when walking backwards. Danger of stumbling!
- Always saw at a high chain speed.
- Do not saw any wood which is under tension.
- Do not work alone! Ensure that you have an aural, visual or other connection with another person who is in a position to administer first aid in emergency situations.
- With each change of location, switch the motor off and activate the chain brake. The device may only be carried with the saw rail facing towards the back and a protective cover on.
- Never operate the device in moist or wet environments.
- Always keep the cable out of the working area of the device. Always guide the cable behind the device.
- If necessary, only use extension cables suitable for the device and its environment.
- Symbols appearing on your product may not be removed or covered. Information on the product that are no longer legible must be replaced immediately.

-  Observe the safety instructions before using the product for the first time.
-  Read and observe the operating instructions before commissioning.
-  Protect the device from wet conditions. Store in a dry location.
-  Remove the plug from the mains immediately if the cable is damaged or cut.

Personal protective equipment/sensible clothing
When cutting, wear the following protective equipment:

-  Head protection: safety helmet with visor / Ear protection: earplugs/ear muffs according to DIN EN 352-1 / Eye protection: wrap-around goggles/protective visor on the helmet
-  Foot protection: safety shoes with gripping soles, steel caps and leg protection
-  Hand protection: work gloves of leather
-  Clothing: safety overalls (cut-proof) Safety jacket (cut-proof)

Avoid with your clothing that you get caught on something:

- Wear only close-fitting clothing!
- Do not wear any jewellery!
- If you have long hair, wear a hair net!

Kickback precautions:

1. Maintain a firm grip with thumbs and fingers encircling the chain saw handles, with both hands on the saw and position your body and arm to allow you to resist kickback forces
2. Do not overreach and do not cut above shoulder height
3. Only use replacement bars and chains specified by the manufacturer.

Residual risks

Even when using correctly, there is still a element of residual risk that cannot be excluded.

- Contact with the unprotected saw chain (injury by cutting)
- Expulsion of parts of the saw chain

- Expulsion of parts of the cut items
- Damage to hearing

- Breathing in of particles from cut items
- Contact with petrol/oil

For this reason, it is essential that this chain saw is always used with the additional personal protective equipment as shown on the machine and described in these operating instructions. It is also necessary to observe the safety notes.

Your device at a glance

- P. 3, item 1

1. Handle
2. Saw chain
3. Chain bar
4. Chain Adjustment Ring
5. Fastening Bolt for Chain Sprocket Chain Wheel Cover
6. Sight glass for oil level
7. Rear hand guard
8. Hand guard
9. Handle
10. Fill opening for chain oil (tank cover)
11. Switch-on safety lock
12. Start button
13. Strain relief mechanism for extension cable
14. Chain Wheel Cover
15. Tension Plate
16. Bar bolt
17. Sprocket

Scope of delivery

- Drive unit
- Saw bar
- Saw chain
- Protective cover
- Instructions for use

**Note:**

If one of the parts should be missing or damaged, please contact the vendor.

4. ASSEMBLY

**DANGER!**

Risk of injury during operation!

Improperly mounted parts can cause severe and even fatal injuries when using the device! This device may only be commissioned if all parts are mounted completely and tightly and no part is damaged!

- Therefore, read the whole chapter before you assemble the parts!
- Assemble the parts carefully and completely.

- Use tools when their use is suggested.

**WARNING!****Risk of injury during assembly!**

Parts may only be assembled and disassembled when the motor is switched off (de-energise device).

CAUTION!

Risk of injuries due to cuts!

The teeth of the saw chain are very sharp! Protective gloves must be worn for all work on the chain.

DANGER!

Risk of injury!

An improperly mounted saw chain causes uncontrolled cutting behaviour of the device! When assembling the chain, heed the prescribed running direction.

Assembling the saw bar and saw chain

- Lay the saw on flat surface.
- Turn the fastening bolt (5) anti-clockwise and loose the chain adjustment ring (4) to remove the sprocket chain wheel cover (14) .
- To fit the new bar, place the bar (3) onto the bar bolt (16) with the tensioning plate (15) pointing outwards.

Note:

When attaching the chain, heed the correct position of the guide groove (saw rail).

- Spread the chain (2) out into a loop with cutting edges running clockwise. Relax the tensioning plate (15) against the clockwise direction.
- Slide the saw chain (2) into the bar guide groove. To mount the Chain bar (3), raise it to an angle of approx..45 degrees. This will make it easier to replace the saw chain (2) onto the sprocket (17). It is normal that the saw chain (2) is slack. Sagging in the chain is normal. .
- Pre-tighten the chain (2) by turning the tensioning plate (15) clockwise.
- Position the sprocket chain wheel cover (14). Only lightly tighten the fastening bolt (5) , as you will still have to tension the saw.

Tensioning the saw chain

- P. 5, item 6
- To tighten the chain, turn the chain adjustment ring (4) clockwise. To loosen the tension, the chain adjustment ring (4) anti-clockwise.
- Tighten the fastening bolt (5) again.

Letting the saw chain run in

During the run-in time, re-tension the saw chain and rail after a maximum of 5 cuts.

Checking the tensioning of the saw chain WARNING!

Risk of injury!

A new saw chain must be re-tensioned after a maximum of five cuts. This is normal during the run-in time; the intervals between subsequent re-tensionings will get larger.

The saw chain is tensioned correctly if it lies close against the underside of the saw rail and can be moved easily by hand.

Readjust tension of the saw chain when necessary (Re-tensioning the saw chain –p. 16).

If there is sufficient chain greasing, the oil spraying off of the saw chain will form a slight trail.

Checking the chain greasing



NOTICE!

Device damage!

The device may not be used without sufficient chain greasing. Insufficient greasing reduces the service life of the device.

- Check the oil quantity in the tank.
- Start the device.
- Hold the running saw chain approx. 15 cm over a suitable surface for a time (15 s).

Filling up saw chain oil

- P. 5, item 6

NOTICE!

Environmental damage!

Since the saw chain oil can penetrate the environment during operation, biologically-degradable special vegetable-based saw chain oils should be used.

- Lay device securely with the tank cover (10) upwards.
- Before opening, clean the tank cover and the filler neck if necessary.
- Slowly open and remove the tank cover.
- Carefully fill up the saw chain oil. Do not spill!
- Read the oil level at the inspection glass (6).
- Tighten the tank cover by hand.
- If you have spilled any saw chain oil, be sure to wipe it up.

5. OPERATION

Safety equipment

The device has several pieces of safety equipment which reduce the risk of injury when working:

Chain catcher



The chain catcher serves to catch a torn saw chain or one which has jumped out of the guide. Through regular maintenance of the saw rail and correct and regular tensioning of the saw chain, accidents of this type can be prevented.

The rear hand guard



The rear hand guard serves to protect the hand against a jumped chain and disturbing branches and twigs.

Check before starting!

DANGER!

Risk of injury!

The device must only be put into operation if no faults are found. If any part of the device is defective, it must be replaced before the next use.

Check the safety equipment and the safe condition of the device.

- Check all parts for their firm fit.
- Check whether there is any leakage.
- Check whether there are visible defects: broken parts, cracks, etc.
- Check the device for correct chain tensioning.
- Check the function of the chain brake.

Attaching the extension cable

- item 7
- Plug the unit plug into the connector of the extension cable.
- Feed the extension cable through the strain relief mechanism (13) as shown.

Starting the device

item 8

- Hold the device fast with both hands.
- The hand guard (8) must be folded towards the back.
- Press the switch-on safety lock (11).
- Press the start button (12). The device starts up.

6. USE



Before use, familiarize yourself sufficiently with the sawing technique for chain saws. You will find information about this in the trade literature. We recommend that you attend suitable training sessions. The notes here serve only as a complement!

Correct posture

 **DANGER!**
Risk of injury!
Never work on unstable subsurfaces!
Never work above shoulder height!
Never work while standing on a ladder!
Do not work bent too far forward!
Only use the device under favourable weather and site conditions!

- Stand with both legs securely on the ground.
- Heed obstacles in the work area.
- While you are working, always hold the device fast with both hands!

Hold the device:

- with the left hand on the handle.
- with the right hand on the handle.
- balanced in a secure position.

Here's how to saw correctly!

DANGER!

Risk of injury!

Always switch the motor off before you put the device down!

- Search the work area and remove objects which are in your way.
- When you begin work, check the safety of the device (Check before starting! – p. 13).
- Take the device in both hands as instructed.

Risk of rebound!

Rebounds occur if the upper edge or tip of the saw rail touch wood or other hard objects. The device is thrown with high energy back and forth, which can cause extremely severe injuries.

DANGER!

Risk of injury!

When working with the device, dangerous rebounds may occur! Severe or even fatal injuries can be the result! Before beginning work with the device, the chain brake must be checked to ensure that it is functioning correctly.

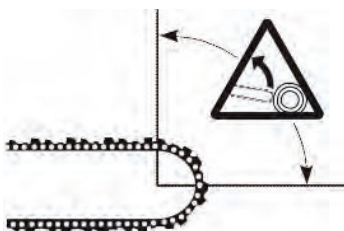

Avoid letting the area of the saw rail depicted on the right touch wood or other hard objects. In order to reduce the risk of injury in case of a rebound, the device is equipped with a chain brake which is triggered automatically on impact and which stops the saw chain immediately. For safety reasons, the functionality of the chain brake must be checked each time the device is used (☒ Checking the chain brake – p. 12). With less strong rebounds, it can happen that the chain brake is not triggered automatically. For this reason it is important that the device be held fast with both hands.

Only a careful and correct working method can reduce the risk of a rebound reliably!

Basic work technique

DANGER!

Risk of injury!

This section treats the basic work technique when handling the device. The information provided here does not replace the many years of training and experience of a professional.

Do not perform any work for which you are not sufficiently qualified!

Thoughtless handling of the device can cause severe or even fatal injuries!

Before each use

1. Check the chain brake to ensure it is functioning correctly.
2. Check the rear hand guard for damage.
3. Check the switch-on safety lock and start button to ensure they are functioning correctly.
4. Check whether all handles are free of oil.
5. Check whether all parts of the device are present, firmly attached and undamaged.
6. Check the chain catcher for damage.
7. Check the chain tensioning.

Sawing technique

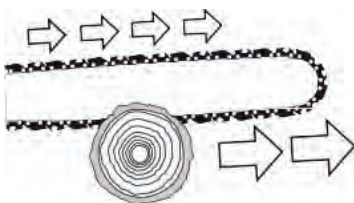

Pulling saw - when the tree tank is horizontal laying on the ground and there is a paddle under it. Never saw if there is no paddle under the tree tank. This may lead to a block of the saw chain or it may be damaged if getting in contact with the ground.

With pulling sawing, the user has much more control over the device and can avoid rebounds better. Therefore, this is the preferred sawing technique.

Pushing sawing

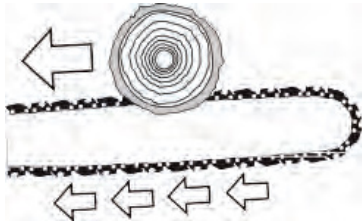

With this technique, sawing occurs with the upper edge of the saw rail from below upwards. The saw chain thus pushes the device backwards towards the user. If the saw rail twists, the device can fly towards the user with great force.

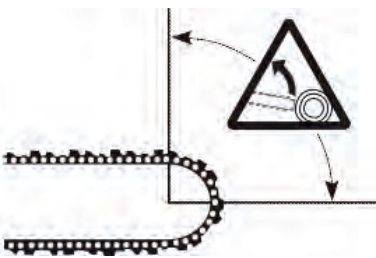

If the user does not balance out the force of the saw chain pushing backwards with his or her bodily force, there is a danger that only the tip of the saw rail will make contact with the wood and there will thus be a rebound (☒ Risk of rebound!).

Felling a tree



DANGER!

Risk of injury!

Felling and delimiting work may only be performed by trained people!
There is a risk of fatal injuries!

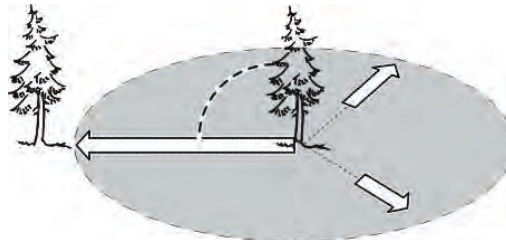

Before beginning the felling work, make sure that:

- there are no people or animals in the felling area of the tree.
- there is an obstacle-free escape route for each participant. A retreat occurs diagonally counter to the felling direction.
- the area around the trunk is free of obstacles (risk of stumbling!).
- the next workplace is at least two and a half tree lengths away. Before felling, the felling direction of the tree must be checked and it must be ensured that there are no objects, people or animals in a distance of 2 1/2 tree lengths.

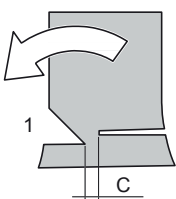

The felling of a tree occurs in two steps:

1. Notch the trunk by approximately one- third of its diameter on the felling direc- tion side.
2. On the other side, make the felling cut, which must be somewhat higher than the felling notch (approx. 3-5 cm).

DANGER!

Risk of injury!

Never saw the tree trunk completely through. The area serves as a "hinge" and ensures a defined felling direction.

DANGER!

Risk of injury!

When felling, stand only to the side of the tree to be felled! There is a risk of fatal injuries!

Trunks lying flat on the ground

– Cut into the trunk halfway, then turn over and saw through from the opposite side.

NOTICE!

Device damage!

Make sure that the saw rail does not touch the ground while you are saw- ing through the trunk!

Propped-up trunks

We recommend that you place trunks to be sawed through on sawhorses. If this is not possible, the trunk should be lifted with the help of supporting branches and placed over trestles.

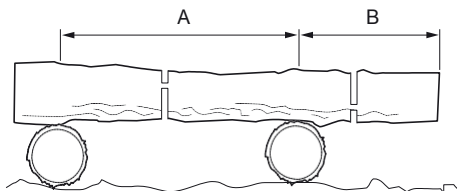

In area A, first cut through approximately one third of the trunk diameter from above down- wards, then make the final cut from below upwards. In area B, first cut through approx- imately one third of the trunk diameter from below upwards, then saw through from above.



DANGER!

Risk of injury!

Do not saw any trunks under tension!
 Splintering wood or a twisted saw rail
 can cause extremely severe injuries!

Removing branches

- Always work on the side opposite the branch in question.
- Begin at the bottom of the trunk and work upwards.
- Always guide the saw from above down- wards through the wood.

When removing the branches from trunks which are lying down, first saw off the free branches sticking up in the air. Only saw off supporting branches when the trunk is sawed in lengths.

DANGER!

Risk of injury!

Branches that are high up or under tension can wedge the saw chain in the wood!

7. CLEANING AND MAINTENANCE

DANGER!

Risk of injury!

Before any maintenance or cleaning work:

- Pull out the plug.
- Let the device cool down.

DANGER!

In the interest of your own safety!

Only perform the maintenance work described here yourself.

Any other work, especially motor maintenance and repairs must be performed by a trained professional. Improper work can cause damage to the device and thus also injuries.

Cleaning and maintenance overview

After each use

What?	How?
Clean the device	▶ Cleaning the device -

Regularly, depending on the conditions of use

What?	How?
Re-tension saw chain	▶ Re-tensioning the saw chain
Clean oil guide groove of the saw rail.	▶ cleaning the oil guide groove of the saw rail -
Sharpen the saw chain.	▶ sharpening the saw chain

Cleaning

Cleaning the device

- Re-tensioning the saw chain – p. 16
- cleaning the oil guide groove of the saw rail – p. 16
- sharpening the saw chain – p. 17

DANGER!

Risk of injury!

Branches that are high up or under tension can wedge the saw chain in the wood!

- Remove coarse dirt.
- Wipe down the device with a slightly damp cloth.

Cleaning the oil guide groove of the saw rail

NOTICE!

Device damage!

To clean the saw rail, use only a plastic spatula, never a steel tool.

- Remove the saw rail.
- Clean dirt from the oil guide groove of the saw rail with a suitable tool.
- Replace saw bar (Assembling the saw bar and saw chain).

Re-tensioning the saw chain
item 6

- Loosen the fastening bolt (5) by approximately one turn.
- Lift the tip of the saw bar slightly.
- Tighten the Chain Adjustment Ring for chain tension (4) until the chain lies on the underside of the saw rail.

Lubricating chain wheel
item 9

The bearing of the chain wheel should be regularly lubricated at the front-end of the rail. About 1x in a week in case of intensive use.

- Clean the lubrication hole.
- Apply little multi-purpose grease in the lubrication hole, while moving the chain with hand.

Sharpening the saw chain

DANGER!

Danger of death!

A worn or improperly sharpened chain can cause rebounds. Severe or even fatal injuries can be the result!



Note:

Special tools are required to sharpen the saw chain; these guarantee that the cutting of the chain occurs at the correct angle and the correct depth. We recommend that you have the saw chain sharpened by a professional.

8. STORAGE AND TRANSPORT

Storage

DANGER!

Risk of injury!

Make sure that unauthorized persons do not have access to the device!

Fault/malfunction	Cause	Remedial measure
Motor not running.	No mains voltage?	Check cable, plug, socket and fuse.
	Cable faulty?	Have replaced by an electrician.

- Let the device cool down before you store it.
- Store the device as horizontally as possible.

Longer downtimes

If you are not going to be using the device for a while, remove the chain oil from the device.

Store the device in a dry place.

Transport

If you are transporting the device in a vehicle:

- Slip the protective cover onto the cutting tool.
- Secure the device against slipping.
- If possible, use the original packaging for dispatching.

Faults and remedial measures

When something isn't working...

DANGER!

Risk of injury!

Improperly performed repairs can lead to the device not functioning safely. This endangers yourself and your environment.

Often only small faults cause a malfunction. You can usually easily remedy such faults yourself. Please consult the following table before contacting your local store. This saves effort and possibly also costs.

If you are unable to remedy the fault yourself, please contact your local store. Please note that improper performance of repair work will lead to the loss of any warranty claims and that additional costs may be incurred.

9. DISPOSAL

Disposal of the appliance Appliances which are labelled with the adjacent symbol must not be dis-

posed of in household waste. You must dispose of such old electrical and electronic equipment separately.

– Please check with your local authority about the possibilities for correct disposal. Through separate disposal you send old equipment for recycling or for other forms of re-use. You will thus help to avoid in some cases that damaging material gets into the environment.

Disposal of the packaging The packaging consists of cardboard and correspondingly marked plastics that can be recycled.

– Make these materials available for recycling.

10. TECHNICAL DATA

Model: DCS2016E - OT7J101BS-2

Voltage/Frequency: 220-240 V~50 Hz

Power: 2000 W

Cutting speed: 13 m/s

Bar length: 405 mm (16")

No load speed: 7000 rpm

Protection class: II

Oil tank capacity: 350 ml

Sound power level:

LwA: 106 dB(A) K=3dB(A)

Sound pressure level:

LpA: 93 dB(A) K=3dB(A)

Vibration level: 7.420 m/S²

uncertainty: 1.5 m/s²

The specified values are emission values and do not necessarily represent safe workplace values. Although there is a correlation between emission and immission levels, this cannot be used to infer whether additional safety measures are necessary or not. Factors which affect the current immission levels at the workplace, include the type of room, other sources of noise, e. g. the number of machines operating and other processes taking place in the vicinity. Permitted workplace values can differ from country to country. This information is designed to help the user to better assess the dangers and risks.

**) The specified vibration emission value was measured in accordance with a normed test procedure and can be used in order to compare one tool with another. The specified vibration emission value can also be used for an introductory evaluation of the exposure. The vibration emission value may fluctuate from the specified value during actual use of the power tool. These fluctuations will depend on the way in which the power tool is used. Try to keep vibrations to a minimum. One method of reducing the vibration load is, for example, limiting the length of time you work with the tool. All parts of the operating cycle must be taken into account for this purpose (for example, also including times in which the power tool is switched off and times in which it is switched on, but is running without load).

Appropriate chain oil

NOTICE!

Risk of damage to the device!

Under no circumstances should you use old oil to grease the saw chain! This can cause damage to the oil pump, saw rail and chain!

Use only special saw chain oils with good adhesion properties. Since the saw chain oil can penetrate the environment during operation, biologically-degradable special vegetable-based saw chain oils should be used.

СЪДЪРЖАНИЕ

1.	ОСНОВНИ ИНСТРУКЦИИ ЗА БЕЗОПАСНОСТ.....	24
2.	ЕЛЕКТРИЧЕСКА БЕЗОПАСНОСТ	25
3.	ПОДДРЪЖКА.....	25
4.	СГЛОБЯВАНЕ.....	29
5.	РАБОТА.....	30
6.	РАБОТА С МАШИНАТА	32
7.	ПОЧИСТВАНЕ И ПОДДРЪЖКА.....	35
8.	СЪХРАНЕНИЕ И ТРАНСПОРТ	36
9.	ИЗВЕЖДАНЕ ОТ УПОТРЕБА	37
10.	ТЕХНИЧЕСКА СПЕЦИФИКАЦИЯ.....	38
11.	СХЕМА И СПИСЪК НА РЕЗЕРВНИ ЧАСТИ	40
12.	ГАРАНЦИОННА КАРТА.....	42



Уважаеми потребители,

Благодарим ви, че ни се доверихте, избирайки нашата машина.

Преди да използвате продукта за първи път, моля задължително прочетете тази инструкция за експлоатация!

Как да използвате тези инструкции

Всички необходими диаграми можете да намерите на първите страници на тази инструкция. В описанията ще бъдете препращани към диаграмите със съответните бележки.

Преди да започнете

Предназначение

Когато използвате машината по предназначение, тя ще изпълнява своята работа, както е проектирана. Машината може да се използва само за рязане на дърво като използвате оригинални шина и верига. Машината не е подходяща за професионални и индустриални нужди. Всякакъв друг тип дейност се счита за неподходяща и е забранена. Неправилното използване или модификации по устройството, както и употребата на компоненти, които не са тествани и одобрени от производителя могат да доведат до непредвидени щети. Всяка употреба, която се различава от тази, за която машината е пригодена, и която не е включена в настоящето ръководство се счита за неоторизирана и води автоматично до снемане на отговорността от производителя и отпадане на гаранцията.

Значение на символите, използвани в инструкцията

Предупрежденията за опасни ситуации са ясно дефинирани и указани със следните символи:



Опасност!

Пряка опасност за живота и риск от сериозно нараняване.

Ситуация, която може да доведе до смърт или сериозно нараняване.



Внимание!

Вероятна опасност за живота и риск от сериозно нараняване.

Опасна ситуация, която може да доведе до смърт или сериозно нараняване.



Внимание!

Вероятност от нараняване.

Опасна ситуация, която може да доведе до нараняване.



Отбележете!

Риск от повреда на машината.

Ситуация, която може да доведе до материални щети.

Бележка!

Информацията ще ви помогне да постигнете по-добро разбиране на включените процеси.

Тези символи идентифицират изискваните лични предпазни средства



За вашата безопасност

1. ОСНОВНИ ИНСТРУКЦИИ ЗА БЕЗОПАСНОСТ

- За да работите безопасно с устройството, трябва да прочетете и да се уверите, че сте разбрали тези инструкции за употреба преди да включите машината за първи път.
- Следвайте всички инструкции за безопасност. Неспазването им може да навреди на вас и околните.
- Ако продавате или заемате машината, трябва да предадете и настоящите инструкции.
- Машината може да бъде използвана, само когато работи правилно. Ако има дефект или част, която се нуждае от ремонт, подменете или поправете при специалист.
- Никога не използвайте машината в помещение, където има опасност от експлозия или в присъствието на запалими течности или газ.
- Винаги се уверявайте, че машината е изключена и няма начин да бъде рестартирана внезапно.
- Никога не използвайте машина с неправилно функциониращ старт/стоп бутон.
- Пазете децата далеч от машината. Пазете машината извън обсега на деца и неквалифицирани хора.
- Не претоварвайте машината. Не я използвайте за цели, за които не е проектирана.
- Уверете се, че носите всички необходими лични предпазни средства.
- Бъдете внимателни и работете, само когато сте в добра кондиция. Не използвайте резачката, когато сте уморени, под влиянието на алкохол, лекарства или наркотици, не използвайте, ако не сте в кондиция да работите безопасно.
- Машината не е проектирана да бъде използвана от хора (включително деца) с намален психически, възприятен или ментален капацитет, както и от необучени и с липса на опит лица, освен в случаите, когато има супервайзър, който да следи за безопасната им работа.
- Машината не трябва да се дава като играчка на деца.
- Винаги се уверявайте, че спазвате местните и международни предписания за безопасност и работа.

Рискове, предизвикани от вибрации

ВНИМАНИЕ!

Риск от нараняване поради вибрации

Вибрациите могат да предизвикат увреждания на нервите или на кръвообращението, в частност при хора с проблеми с кръвообръщението.

Ако забележите някои от следните симптоми, спрете незабавно работа и се консултирайте с лекар.

Изтръпване на части от тялото, липса на чувствителност в пръстите, бодежи, болка, промяна на цвета на кожата.

Стойностите на вибрациите, указани в техническите данни на машината са валидни, когато тя се използва по предназначение в нормални работни граници. Стойностите на вибрациите могат да се

покачат значително при следните случаи:

- Некоректна употреба на машината
- Употреба на неподходящи аксесоари
- Рязане на неподходящи материали
- Неправилна поддръжка

Можете да редуцирате рисковете, предизвикани от вибрации като следвате следните правила:

Използвайте страничната ръкохватка

Избягвайте да работите при ниски температури

Когато е студено, уверете се, че тялото ви, в частност ръцете са затоплени

Ползвайте редовни почивки и движете ръцете си, за да подобрите кръвообръщението.

2. ЕЛЕКТРИЧЕСКА БЕЗОПАСНОСТ

- Включвайте резачката в електрическата мрежа, само когато контактите са правилно монтирани и заземени.
- Трябва да има инсталиран прекъсвач с измерено подаване на напрежението не по-голямо от 30 mA.
- Уверете се, че захранването отговаря на спецификациите, указани на информационната табела на машината.
- Машината може да се използва със специфично указано лимитирано напрежение и честота, указани върху информационната ѝ табела.
- Не докосвайте контакта с мокри ръце. Винаги изключвайте от контакта посредством щепсела, не като дърпате кабела.
- Не настъпвайте, огъвайте, издърпвайте и усуквайте захранващия кабел, пазете го от остри ръбове, омасляване и топлина.
- Не повдигайте резачка като използвате за целта кабела ѝ. Не използвайте захранващия кабел за цели, за които не е предназначен.
- Проверявайте кабела и щепсела преди всяка употреба.
- Ако захранващият кабел е повреден, незабавно изключете от контакта. Никога не използвайте машина с повреден захранващ кабел.
- Ако не използвате машината, уверете се, че е изключена от захранването.
- Уверете се, че машината е изключена от старт/стоп бутона преди да я включите в захранването.
- Изключете от захранването преди да пренасяте машината.





3. ПОДДРЪЖКА

- Преди да правите каквито и да е проверки по машината, изключете я от захранването.
- Поддръжка от потребителя може да бъде извършена само по дейностите, описани в настоящето ръководство. Всички останали операции по поддръжка и прегледи трябва да бъдат извършвани от квалифициран специалист.
- Използвайте само оригинални части, които са проектирани и подходящи за машината. Използването на резервни части, които не са одобрени от производителя може да направи машината опасна за работа и ще доведе до отпадане на гаранцията.

СПЕЦИФИЧНИ ИНСТРУКЦИИ ЗА РАБОТА





- Хора под 18 години и такива, които не са запознати с машината, не трябва да я използват.
- Уверете се, че резачката е напълно сглобена в съответствие с инструкциите преди да я включите.
- Проверете машината, за да се уверите, че работи правилно, проверете дали веригата е натегната в съответствие с предписанията и коригирайте функцията на спирачката, ако е необходимо.
- Проверете дали всички болтове и гайки са здраво затегнати.
- Преди да започнете работа се уверете, че няма странични наблюдатели или животни в работната зона.
- Уверете се, че работната зона е свободна от препятствия.
- Винаги дръжте под око работната зона, за да сте сигурни, че не поставяте в опасност околните по време на работата си.
- Не трябва да има хора или животни в радиус от 15 м около зоната на рязане, тъй като те могат да бъдат ударени от хвърчащи обекти по време на рязането.
- Никога не работете при намалена видимост или мокро време.
- Режете само дърво. Не използвайте резачката за цели, за които не е предназначена.
- Пазете ръкохватките на машината сухи, чисти и свободни от омасляване. Омаслените ръкохватки стават хлъзгави и могат да предизвикат загуба на контрол.
- Не режете храсти, тъй като малките клончета могат да заседнат в триона или могат да се разлетят неконтролируемо.
- Уверете се, че можете да заемете стабилна и сигурна работна позиция. Ако работите върху хлъзгава повърхност, бъдете особено внимателни.
- Винаги упражнявайте здрав захват върху машината с двете си ръце. Използвайте дясна ръка, за да държите задната ръкохватка, а лявата ръка – върху другата ръкохватка, дори да сте леворък. Не изпускайте ръкохватките.
- Когато режете, пазете частите на тялото си далече от веригата. Уверете се, преди да пуснете машината, че тя не докосва нищо.
- Никога не режете през рамо. Не се навеждайте напред или назад.
- Уверете се, че сте стъпили здраво и стабилно на равна и неподвижна повърхност. Хлъзгавата повърхност или нестабилна зона за работа като стълба, могат да причинят загуба на баланс и от там загуба на контрол над резачката.
- Не разтягайте ръцете си твърде напред.
- Никога не работете върху стълба, дървета или в други позиции, които не ви гарантират безопасна стойка.
- Внимавайте, ако се движите на заден ход. Опасност от препъване.
- Винаги режете на високи обороти.
- Никога не режете дърво под напрежение.
- Не работете сами. Уверете се, че имате вербална и визуална връзка с друг човек, който е в позиция да ви окаже първа помощ в спешна ситуация.
- При всяка смяна на позицията, изключвайте двигателя и активирайте спирачката. Машината може да бъде носена само с обърната шина към задната част и поставен предпазител на шината.
- Никога не работете при влага или в мокра среда.
- Винаги пазете кабела извън работната зона на машината. Уверявайте се, че винаги върви след машината.
- Ако е необходимо да използвате удължител, уверете се, че той е пригоден за работа с машината и отговаря на работните условия на средата.

- Символите, указани върху машината не могат да бъдат махани или закривани. Информация, която вече не е видима, трябва да бъде подменена незабавно.

-  Прегледайте инструкциите за безопасност преди да използвате продукта за първи път.
-  Прочетете и се уверете, че сте разбрали инструкциите за употреба преди пускане в експлоатация.
-  Защитете машината от влажни условия. Съхранявайте в сухо помещение.
-  Изключете незабавно от захранването, ако кабелът е повреден или срязан.

Лични предпазни средства / облекло

Когато работите, носете следните лични предпазни средства:

-  Защита на главата: Предпазен шлем с визьор/ Антифони: в съответствие с DIN EN352-1/ предпазни очила или защитен визьор на шлема.
-  Защита на краката: предпазни обувки с грайфер, метални върхове защитаващи крака
-  Защита на ръцете: работни ръкавици от кожа
-  Облекло: предпазен, устойчив на срязване работен гащеризон, предпазно яке /отново устойчиво на срязване/

Избягвайте в облеклото си, за да не бъдат захванати следните компоненти:

- Носете плътно прилепнали дрехи
- Не носете никакви бижута
- Ако имате дълга коса, носете мрежа за коса.

Опасност от откат

1. Упражнявайте здрав захват с пръсти и длани около ръкохватката на триона, с двете ръце върху резачката и позиция на тялото и ръцете такава, че да ви помогне да устоите на силите на отката.
2. Не се протягайте прекомерно и не режете над височината на раменете си.
3. Използвайте само шини и вериги, посочени от производителя.

Остатъчни рискове

Дори когато използвате машината коректно, все още има елементи на остатъчен риск, които не могат да бъдат предвидени.

- Контакт с незащитена верига /риск от срязване/
- Изхвърляне на части от триона
- Изхвърчане на части от отрязани предмети
- Увреждане на слуха
- Вдишване на частици от отрязан материал
- Контакт с безнизн/масло

От гореизброените причини, се подразбира, че електрическият трион винаги се използва с допълнителни лични предпазни средства, както е показано на машината и описано в тези инструкции за употреба. Също така е необходимо да следвате предписанията за безопасност.

Описание на машината

Стр. 3, схема 1

1. Ръкохватка
2. Верига
3. Шина
4. Регулиращ пръстен за обтягане на веригата
5. Затягащ болт - застопорява шината
6. Визьор за проверка на маслото
7. Заден предпазител на ръкохватката
8. Предпазител на ръкохватката
9. Ръкохватка
10. Резервоар за масло
11. Бутон за отключване на Старт/Стоп бутона
12. Старт/стоп бутон
13. Механизъм за застопоряване на захранващия кабел
14. Капак на водещото колело
15. Ролка (обтегач) на веригата
16. Болт за регулиране оборотите
17. Водещо колело

Съдържание на пакета:

- Моторен трион
- Шина
- Верига
- Протектор на шината
- Инструкция за употреба

Забележка: ако една от частите липсва или е повредена, моля свържете се с вашия доставчик.

4. СГЛОБЯВАНЕ



ОПАСНОСТ!

Риск от нараняване по време на операцията.

Неправилно сглобени части могат да предизвикат тежки и дори фатални наранявания, когато използвате машината. Това устройство може да се използва само, когато всички части са сглобени напълно и здраво закрепени без повредени части.

По тази причина прочетете цялата точка преди да сглобите частите.

Сглобявайте частите внимателно и изцяло.

Използвайте инструменти, когато тяхната употреба се налага.



Внимание!

Риск от нараняване по време на сглобяване.

Частите могат да се сглобяват и разглобяват, само когато двигателят е изключен.

ВНИМАНИЕ!

Риск от нараняване чрез порязване.

Зъбите на триона са много остри! Трябва да носите защитни ръкавици по време на сглобяването и по време на работа с триона.

ОПАСНОСТ!

Риск от нараняване

Неправилно монтиран трион може да предизвика неочаквано порязване. Когато сглобявате веригата, спазвайте предписанията за посоката на движение.

Сглобяване на шина и верига

- Поставете триона на равна повърхност
- Завъртете застопоряващия болт (5) по посока, обратна на часовниковата стрелка, разхлабете застопоряващия пръстен (4), за да махнете капака на водещото колело (14)
- За да поставите нова шина, поставете шината (3) върху шпилката на обтягащата ролка (16), след това монтирайте ролката (15) точно както е показано на картинката.

Забележка:

Когато поставяте веригата, следвайте коректната позиция на водача за движение.

- Поставете веригата (2) с режещите ръбове навън и ориентирани да се въртят по посока на часовниковата стрелка. Освободете обтягащата ролка (15) по посока, обратна на часовниковата стрелка.
- Плъзнете веригата (2) в жлебовете на шината. За да монтирате шината (3), повдигнете я под ъгъл около 45 градуса. Това ще улесни поставянето на веригата (2) около водещото колело.
- Натегнете веригата (2) като завъртите (15) по посока на часовниковата стрелка.
- Поставете капака на водещото колело (14). Само леко затегнете затягащия болт (5), тъй като все

още нямате опъната верига.

Опъване на веригата

Стр. 5, фиг. 6

- За да затегнете веригата, завъртете регулиращия пръстен (4) по посока на часовниковата стрелка. За да разхлабите, завъртете пръстена в обратна посока.
- След като сте обтегли веригата затегнете шината със затягащия болт (5).

По време на работа, опъвайте периодично веригата. Проверка на опъването на веригата.

ВНИМАНИЕ!

Риск от нараняване

Нова верига трябва да се опъва на няколко пъти след най-много 5 среза. Нормално е по време на работа интервалите между опъванията да стават по-големи.

Веригата е опъната правилно, ако лежи близо до долната страна на водещата релса и може да бъде местена лесно на ръка.

Настройте отново, когато е необходимо (вижте точка настройване).

Веригата е достатъчно омаслена, ако остава слаба следа от масло (виж по-надолу)

Проверяване омасляването на веригата



Внимание!

Опасност от повреда на машината

Забранено е ползването на машината без достатъчно омасляване на веригата. Недоброто смазване води до скъсяване живота на триона.

- Проверете количество масло в резервоара
- Стартирайте машината
- Задръжте движещата се верига на празен ход около 15 см над подходяща повърхност за около 15 секунди. Веригата трябва да изхвърля и оставя слаба следа от масло.

Доливане на масло в резервоара

Стр. 5, фиг. 6

Отбележете!

Опасност от замърсяване на околната среда

Тъй като маслото за верижния трион може да проникне в почвата по време на работа на машината, трябва да използвате биоразградимо специално масло на растителна основа.

- Поставете устройство върху стабилна основа с капачката на резервоара (10) нагоре.
- Преди да отворите, почистете резервоара и гърлото му, ако е необходимо.
- Бавно отворете и махнете капачката на резервоара.
- Внимателно долейте масло. Не разливайте!
- Следете нивото на маслото през визьора (6).
- Затегнете капачката на резервоара на ръка.
- Ако по време на доливането сте резлели масло, уверете се, че сте го почистили и подсушили добре.

5. РАБОТА

Защитни устройства

Машината има няколко защитни устройства, които редуцират риска от нараняване по време на работа



Държача на веригата пречи на зъбците да изскочат от водача. Чрез редовна проверка и коригиране на опъването на веригата, ще избегнете инциденти от този тип.

Заден предпазител



Задният предпазител служи да защити ръцете от откат на триона и отскачащи клони. Проверете дали е изправен преди да започнете работа.

ВНИМАНИЕ!

Риск от нараняване

Машината трябва да бъде пускана в употреба само ако няма повреди. Ако има част, която е повредена, трябва да бъде подменена преди пускане на машината.

Проверете предпазителите и дали машината е безопасна за употреба

- Проверете дали всички части са здраво затегнати
- Проверете за теч
- Проверете за видими дефекти: счупени части, пукнатини и др.
- Проверете дали веригата е правилно опъната
- Проверете функцията на спирачката.

Използване на удължител

Фиг. 7

- Включете машината в удължителя
- Навийте удължителя около механизма (13), както е показано

Стартиране на машината

Фиг. 8

- Хванете машината с две ръце.
- Предпазителят (8) трябва да е ориентиран назад.
- Натиснете бутона за отключване на старт/стоп бутона (11).
- Натиснете старт бутона (12). Машината работи.

6. РАБОТА С МАШИНАТА



Преди употреба се запознайте с техниките за рязане с електрически триони. Ще намерите информация за това в техническата литература. Препоръчваме ви да направите няколко пробни опита. Бележките по-долу ще ви послужат само като допълнение.

Коректна позиция



ОПАСНОСТ

Риск от нараняване!

Никога не работете на нестабилна повърхност.

Никога не работете през рамо.

Никога не работете, докато сте покачени на стълба.

Никога не режете прекалено приведени напред.

Никога не използвайте машината при лоши метеорологични условия.

- Заемете стабилна позиция с двата крака.
- Внимавайте за препятствия в работната зона.
- Упражнявайте здрав захват с две ръце върху машината, когато работите.

Правилен захват:

- С лявата ръка върху ръкохватката
- С дясната ръка върху ръкохватката
- Балансирана работна стойка

Как да режете правилно

ОПАСНОСТ

Риск от нараняване!

Винаги изключвайте двигателя преди да оставите машината на земята.

- Претърсете работната зона и махнете предметите, които са на пътя ви.
- Когато започвате работа, проверете сигурността на машината (проверете, преди стартиране, стр. 13).
- Дръжте машината с две ръце, както е указано.

Риск от откат!

Откатът може да се получи когато горния ръб или някой от зъбите на веригата докосне дърво или друг твърд предмет. Трионът ще бъде изхвърлен назад на висока скорост и така може да доведе до много сериозно нараняване.

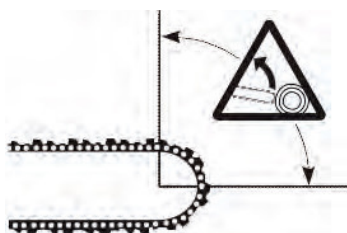

ВНИМАНИЕ!

Риск от нараняване!

Когато работите с машината, може да възникне опасност от откат, което да доведе до сериозни наранявания и дори смърт. Преди да започнете работа, уверете се, че спирачката работи коректно. Избягвайте да оставяте в района на рязане дървета или твърди обекти. За да редуцирате риска от нараняване в случай на откат, машината е снабдена със спирачка, която се включва автоматично при удар и спира електрическата резачка незабавно.

За вашата безопасност изправността на спирачката трябва да бъде проверявана всеки път, когато ще използвате машината.

При удари с по-малка сила спирачката може и да не се задейства. По тази причина е важно да държите машината с двете си ръце.

Само правилната употреба и изправната машина могат да редуцират риска от откат.

Основни работни техники:

ОПАСНОСТ!

Риск от нараняване!

Тази секция показва базовите техники за работа, когато използвате машината. Информацията, дадена тук не заменя многогодишния опит и опита на специалистите.

Не започвайте работа, за която не сте квалифицирани. Това може да доведе до сериозни наранявания и летален изход.

Преди всяка употреба:

1. Проверете спирачката, за да се уверите, че функционира коректно.
2. Проверете състоянието на задния предпазител за повреди.
3. Проверете предпазителя за включване и старт бутона и се уверете, че работят коректно.
4. Проверете дали ръкохватките са без следи от омасляване.
5. Проверете дали всички части на машината са налични, правилно поставени и без следи от повреда и износване.
6. Проверете държача на веригата за следи от повреда.
7. Проверете дали веригата е опъната правилно.

Техники за рязане

Рязане с долната част на шината - когато дървото е хоризонтално на земята и под него има подложка. Никога не се реже ако няма подложка под дървото, защото това може да доведе до заклиняване на

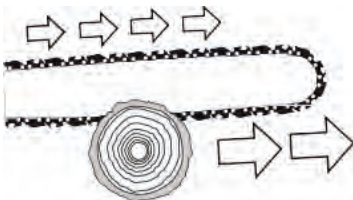

веригата или при допир в земята до повреда на веригата.

Това е правилният начин на рязане с машината. При него машината се стреми да отиде от тялото на ражещия в посока към дървото. Освен това опасността от заклиняване на веригата е много малка.

Рязане с горната част на шината

Този начин на рязане не е препоръчителен. При него машината се избутва от ствола на дървото към

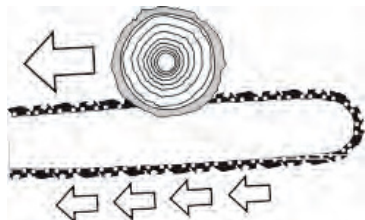

тялото на режещият, което е опасно. Освен това заклиняването на веригата е почти сигурно.

Поваляне на дърво

ОПАСНОСТ!
 Риск от нараняване
 Повалянето и окастрянето на клони може да се извършва само от квалифициран персонал.

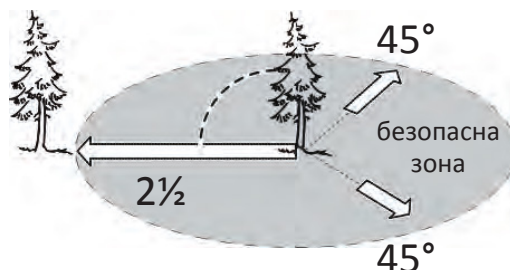

Преди да започнете повалянето на дърво, уверете се, че:

- Няма хора или животни в зоната на падане на дървото.
- Няма препятствия по пътя на зоната на изтегляне на работещите, участващи в повалянето.
- Зоната около ствола е свободна от препятствия (риск от подхлъзване!).
- Уверете се, че ако има работещи около вас, тяхното работно място е най-малко два пъти и половина по-далеч от дължината на дървото. Преди да отсечете дървото, трябва да сте изчислили посоката на падане, да се уверите, че няма предмети, хора и животни в разстояние от 2 ½ дължината на дървото.

Отсичането на дървото трябва да става на два етапа:

1. Направете срез около една трета навътре в ствола откъм страната, на която ще падне дървото.
2. Завършете среза от срещуположната страна на разреза и на ниво малко по-високо от дъното на среза – около 3-5 см.

ОПАСНОСТ!

Риск от нараняване!

Никога не режете напълно ствола само от едната страна. Ако режете по начина, изобразен на долната картинка, ще можете да осигурите предварително зададената посока на падане на дървото.

ОПАСНОСТ!

Риск от нараняване!

Когато дървото пада, стойте само от страната, противоположна на падането. Има риск от фатално нараняване.

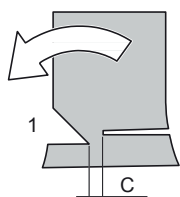

Рязане на трупи, поставени на земята

- Срежете ствола до половина, след което обърнете и срежете изцяло от другата страна.

ВНИМАНИЕ!

Риск от повреда на машината!

Уверете се, че шината на триона няма да докосне земята, докато режете ствола.

Рязане на трупи върху подпора

Препоръчваме ви да поставите трупите, които ще се режат на подпори. Ако това не е възможно, трупите трябва да бъдат повдигнати с помощта на подкрепящи клони и поставени върху естакади. В зона А, първо срежете около една трета от диаметъра на ствола от долната страна, след което направете финалния срез от горната страна. В зона В, първо срежете около една трета от диаметъра на ствола от горната страна и довършете отдолу.



ВНИМАНИЕ!

Риск от нараняване!

Не режете стволове, поставени под натиск. Счупен клон или усукана верига могат да причинят много сериозни наранявания.

Кастрене на клони

- Винаги работете откъм страната, противоположна на клона, който трябва да отрежете.
- Стойте до ствола и режете нагоре.
- Когато махате клони от стволове, които са легнали, първо срежете клоните, които стърчат нагоре. Режете подпорните клони, само когато стволът е срязан по дължина.

ВНИМАНИЕ!

Риск от нараняване!

Клоните, които са високо горе или под натиск могат да причинят заклещване на веригата в дървото.

7. ПОЧИСТВАНЕ И ПОДДРЪЖКА

ОПАСНОСТ!

Риск от нараняване!

Преди всяка операция по почистване или поддръжка:

- Изключете от захранването
- Оставете машината да се охлади

ОПАСНОСТ!

За вашата собствена безопасност!

Извършвайте сами само операциите, описани по-долу.

Всякакви други операции, особено тези по поддръжка и поправки по двигателя на машината трябва да се извършват от специализиран персонал. Непарвилната поддръжка може да доведе до повреда на машината и персонални наранявания.

Преглед на операциите по поддръжка и почистване

След всяка употреба

Какво?	Как?
Почистване на машината	Почистване на машината

Редовно, в зависимост от условията на ползване

Какво?	Как?
Опъване на веригата	Вижте точка Опъване на веригата - стр. 33
Почистване на водача на шината	Почистете от масло и стърготини – стр. 40
Заточване на веригата	Заточете веригата – стр. 17

ВНИМАНИЕ!

Риск от нараняване!

Клони, които са нависоко или под натиск, могат да предизвикат засядане на веригата в дървото.

- Почистете от наслагвания и остатъци.
- Забършете с влажна кърпа.

Почистване на маслото от водача на шината.

Забележка!

Опасност от повреда на машината

За да почистите наслоените масло и стърготини използвайте само пластмасова шпатула, никога метален инструмент.

Натягане на веригата /фиг. 6/

- Разхлабете затягащия болт (5) с приблизително едно завъртане.
- Внимателно повдигнете върха на шината.
- Завъртете регулиращия пръстен (4), докато веригата правилно легне върху шината.

Омасляване на веригата на триона /фиг.9/

Лагерите на шината трябва редовно да се смазват през пробката намираща се в предният и край.

Тази операция трябва да се извършва около веднъж седмично при интензивна употреба.

- Почистете отвора за омасляване.
- Сложете малка част от маслото в отвора, докато въртите веригата на ръка.

Заточване на веригата

ОПАСНОСТ!

Опасност от летален изход!

Захабени или неправилно заточени вериги, могат да предизвикат откат. По този начин могат да възникнат сериозни наранявания и дори смърт.

Забележка!

За заточване на веригата се изискват специализирани инструменти; това гарантира, че рязането ще става под коректен ъгъл и на правилната дълбочина. Препоръчваме ви да заточвате веригите си при професионалисти.

8. СЪХРАНЕНИЕ И ТРАНСПОРТ

Съхранение

ОПАСНОСТ!

Риск от нараняване!

Уверете се, че неоторизирани лица нямат достъп до машината.

- Оставете машината да се охлади преди да я приберете.

- Съхранявайте машината хоризонтално.

Продължително съхранение

Ако няма да използвате машината за известно време, източете маслото от нея. Съхранявайте на сухо място.

Транспорт

Ако ще транспортирате машината в превозно средство

- Поставете защитния капак върху режещата част.
- Подсигурете машината срещу подхлъзване.
- Ако е възможно, използвайте оригиналните опаковки при транспортиране.

Евентуални проблеми и тяхното решение

ВНИМАНИЕ!

Опасност от нараняване!

Неправилно ремонтирани и поставени части могат да доведат до небезопасна работа на машината, което поставя в опасност вас и околната среда.

Често дори малки нередности предизвикват неизправност. Обикновено можете да отстраните тези неизправности сами. Моля, вижте таблицата по-долу, преди да се свържете с местния си доставчик. Това ще ви спести усилия и разходи.

Проблем	Причина	Мерки за отстраняване
Моторът не стартира	Няма захранване	Проверете кабела, щепсела, токоизточника.
	Прекъснат кабел	Подменете в специализиран сервиз

Ако не е възможно сами да отстраните повредата, моля, свържете се с вашия доставчик. Отбележете, че недобре направен ремонт ще доведе до загуба на всякакви гаранционни условия и можете да бъдете таксувани допълнително.

9. ИЗВЕЖДАНЕ ОТ УПОТРЕБА

Електрическо и електронно оборудване, маркирано със съответните символи, не може да бъде изхвърляно с домакинските отпадъци. Трябва да депонирате тези уреди отделно.

- Моля свържете се с местни власти, за да проверите възможностите за коректно депониране. С това ще изпратите вашата ненужна машина за рециклиране и ще помогнете в борбата срещу опазване на околната среда.

Изхвърляйте пакетажните материали разделно, за да бъдат рециклирани.

10. ТЕХНИЧЕСКА СПЕЦИФИКАЦИЯ

Модел: DCS2016E - OT7J101BS-2

Захранване: 220-240V ~ 50Hz

Мощност: 2000W

Скорост на рязане: 13m/s

Дължина на шината: 405mm (16")

Обороти на празен ход: 7000rpm

Клас защита: II

Капацитет на резервоара: 350ml

Стойност на генерираните шум/вибрации:

LpA: 93 dB(A) K \pm 3 dB(A)

LwA: 106 dB(A) K =3 dB(A)

Стойност на измерените вибрации в работен режим: 7,420 m/s²

Отклонение: 1,5 m/s²

Измерените стойности не представляват непременно стойностите на безопасна работа. Когато работите трябва да вземете допълнителни предпазни мерки. Факторите, които влияят на вибрациите на работното място са типа на помещението, други източници на шум, като брой на машините, работещи едновременно и други процеси, които имат място в процеса. Разрешените стойности на шум могат да варират в зависимост от това в коя държава се намирате. Информацията тук е за да ви помогне да прецените по-добре рисковете и опасностите.

Измерените стойности на вибрациите са измерени в съответствие с нормативните процедури за тестване и могат да бъдат използвани за сравнение на една машина с друга. Указаните стойности на вибрациите могат също да бъдат използвани за оценка на риска от излагане на влиянието на машината. Стойностите на вибрациите ще зависят от начина, по който се използва машината. Опитайте се да сведете вибрациите до минимум. Един от методите да сведете влиянието им до минимум е, например, да използвате машината за кратки интервали от времето (за целта трябва да вземете под внимание всички части от процеса, например времето през което машината е включена или изключена, или работи на празен ход).

Правилното масло за употреба

ЗАБЕЛЕЖКА!

Опасност от повреда на устройството

В никакъв случай трябва да използвате старо масло за смазване на електрическата резачка. Това може да предизвика повреда на маслената помпа, веригата и триона.

Използвайте само висококачествено масло с добри адхезивни свойства. Тъй като маслото може да проникне в почвата по време на работа, препоръчваме употребата на биологично разградимо масло за верижни триони на растителна основа.

**CE DECLARATION OF CONFORMITY / ЕС ДЕКЛАРАЦИЯ ЗА СЪОТВЕТСТВИЕ****(EN) Electric Chain Saw 2000W**

Model: DCS2016 / OT7J101BS-2

We, GBR Corporation, address: Zona "A", 15/F, 100 Queen Road Central, Hong Kong, China, declare under our sole responsibility that this product is in conformity and accordance with the following standards and regulations. The undersigned is responsible for the compilation of technical documentation.

(BG) Електрическа резачка 2000W

Модел: DCS2016 / OT7J101BS-2

Ние, GBR Corporation, address: Zona "A", 15/F, 100 Queen Road Central, Hong Kong, China, декларираме на собствена отговорност, че този продукт е в съответствие с изброените по-долу стандарти и разпоредби. Долуподписаният е отговорен за съставянето на техническата документация.

EC Directives / ЕС директиви:

2006/42/EC - Machinery / Машини

2014/30/EU - EMC / Електромагнитна съвместимост

2000/14/EC - Noise emission in the environment by equipment for use outdoors / Шумови емисии на съоръжения, предназначени за употреба извън сградите

Harmonized standards / Хармонизирани стандарти:

EN 62841-1:2015

EN 62841-4-1:2020

AfPS GS 2019:01 PAK

ЕК9-BE-57 (v3):2020

ЕК9-BE-73 (v6):2020

ЕК9-BE-78 (V2):2020

ЕК9-BE-97 (V2):2020

ЕК9-BE-98:2020

EN55014-1:2017/A11:2020

EN IEC 55014-1:2021

EN 55014-2:2015

EN IEC 55014-2:2021

EN IEC 61000-3-2:2019

EN IEC 61000-3-2:2019/A1:2021

EN IEC 61000-3-11:2019

EN 61000-3-3:2013/A1:2019

March, 2022
Hong Kong

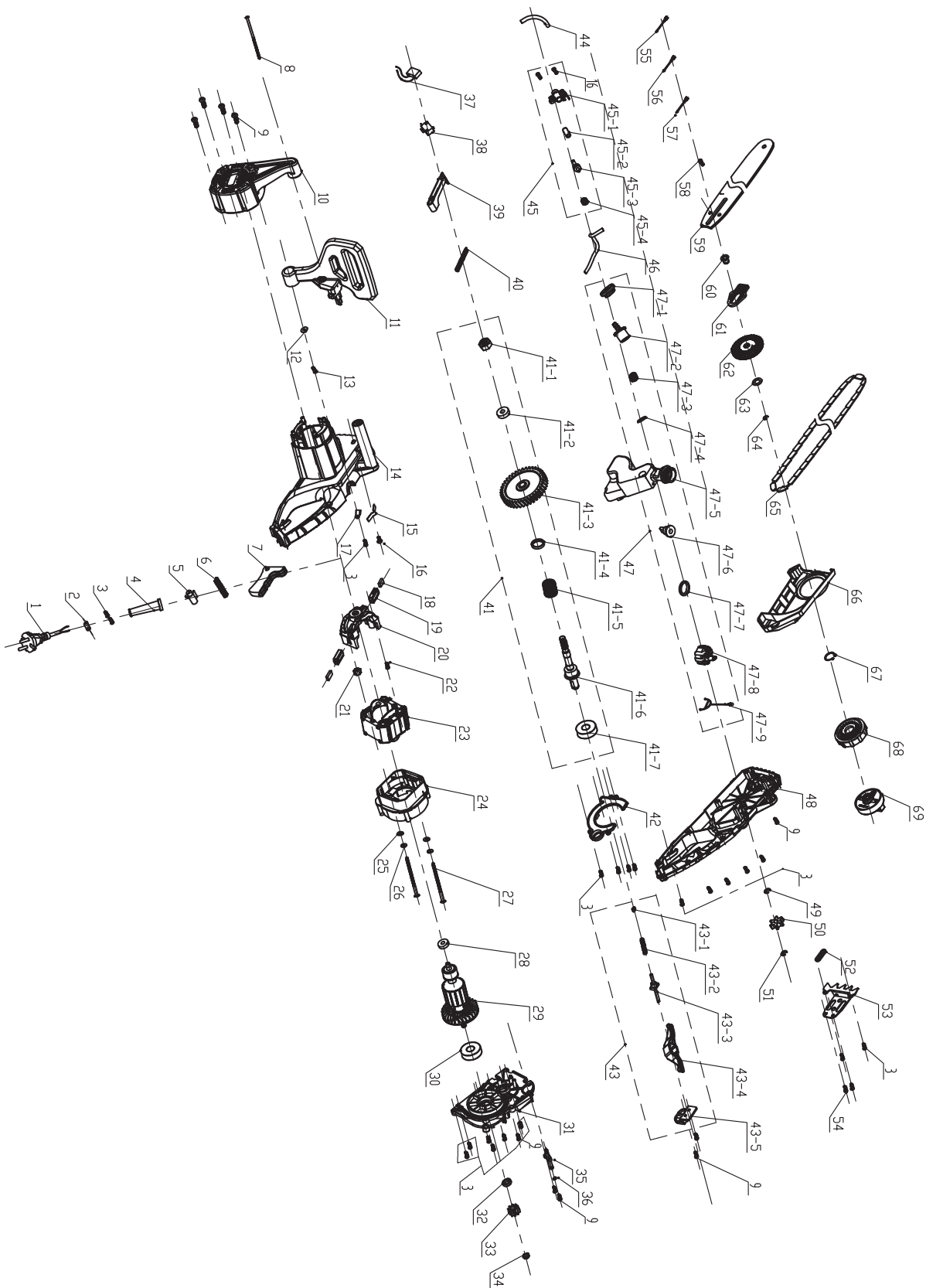
11. СХЕМА И СПИСК НА РЕЗЕРВНИ ЧАСТИ

N	Наименование	Кол.	N	Наименование	Кол.
1	Захранващ кабел	1	43	Спирачка комплект	
2	Щипка кабел	1	43-1	Плоска шайба	1
3	Самонарезен винт	15	43-2	Пружина на спирачния прът	1
4	Кабелна муфа	1	43-3	Спирачен прът	1
5	Бутон за заключване	1	43-4	Свързващ прът	1
6	Пружина на бутона за заключване	1	43-5	Фиксираща плоча на спирачката	1
7	Спусък на пусковия бутон	1	44	Входна тръба за масло	1
8	Самонарезен винт	1	45	Помпа масло комплект	1
9	Самонарезен винт	21	45-1	Корпус на помпата	1
10	Заден капак на двигателя	1	45-2	Бутало	1
11	Ръкохватка на спирачката	1	45-3	Вал на червячното колело	1
12	Плоска шайба	1	45-4	Червячно колело	1
13	Самонарезен винт	1	46	Изходна тръба за масло	1
14	Корпус - лява част	1	47	Резервоар за масло комплект	1
15	Пружинна пластина	1	47-1	Уплътнителен пръстен	1
16	Самонарезен винт с фланцова глава	1	47-2	Маслен филтър - корпус	1
17	Защитно уплътнение	1	47-3	Маслен филтър - цедка	1
18	Карбонова четка	2	47-4	Маслен филтър - капачка	1
19	Четкодържател	2	47-5	Резервоар за масло	1
20	Задна конзола за мотора	1	47-6	Клапан за масло	1
21	Гайка	2	47-7	Уплътнение на капачката за масло	1
22	Самонарезен винт с фланцова глава	2	47-8	Капачка за масло	1
23	Статор	1	47-9	Кука на калачката за масло	1
24	Въздуховод	1	48	Корпус - дясна част	1
25	Плоска шайба	2	49	Зегер шайба	1
26	Пружинна шайба	2	50	Водещо колело на веригата	1
27	Винт на статора	2	51	Зегер шайба	1
28	Лагер	1	52	Уплътнителен пръстен	1
29	Ротор	1	53	Буферна дъска-гребен	1
30	Лагер	1	54	Самонарезен винт	2
31	Междинна опорна плоча	1	55	Свързващ кабел 1	1
32	Втулка на ротора	1	56	Свързващ кабел 2	1
33	Зъбно колело пиньон	1	57	Свързващ кабел 3	1
34	Гайка	1	58	Винт за фиксиране на дъската	1
35	Изходен крайник за маслото	1	59	Дъска на веригата	1
36	О-пръстен	1	60	Втулка	1
37	Кондензатор	1	61	Плъзгаща плоча	1
38	Пусков ключ	2	62	Спираловидно колело	1
39	Пусков лост	1	63	Уплътнителен пръстен	1
40	Пружина на пусковия лост	1	64	Зегер шайба	1
41	Зъбна предавка комплект	1	65	Верига	1
41-1	Гайка	1	66	Капак на верижното колело	1
41-2	Лагер	1	67	Зегер шайба	1
41-3	Зъбо колело корона	1	68	Регулиращ пръстен	1
41-4	Втулка на шпиндела	1	69	Затягащ бутон	1
41-5	Торзионна пружина	1			
41-6	Изходен шпиндел	1			
41-7	Лагер	1			
42	Покритие срещу прах	1			

12. ГАРАНЦИОННА КАРТА

Гаранционна карта Моторни и електроинструменти Дженерал Дистрибушън АД

Купувач (име и фамилия/наименование на фирма и ЕИК):.....
 Адрес: Тел:
 Тип на машината:.....
 Модел:
 Сериен № на машината*: Арт. №:.....
 Сериен № на батерията*: Арт. №:.....
 Сериен № на зарядната станция*: Арт. №:.....
 Фактура №:.....
 Магазин /търговец/, от който е закупена стоката.....
 адрес:.....
 Дата на покупката:..... Подпис и печат на търговеца:.....

СЕРВИЗЕН КАРТОН (попълва се от оторизиран от производителя сервиз)

Приемен протокол	Дата на приемане	Описание на дефекта / Извършен ремонт	Дата на предаване	Подпис

Купувачът има възможност да предяви търговската гаранция, както и да предаде машина за ремонт на следните места:

- Търговските обекти на търговеца, от който е закупена стоката
- Оторизираният сервизен център в населеното място, в което се намира (ако има такъв)
- Оторизираните пунктовете за приемане на машини в страната

Централен гаранционен сервиз на Дженерал Дистрибушън:
София, бул. Цариградско шосе № 361, тел.: 0893 383 798

Пунктове за приемане на гаранционни машини в страната:

Бургас: ул. Индустриална 53, тел.: 056/859660
 Варна: ул. Атанас Москов №3, тел.: 052/575400
 Пловдив: ул. Васил Левски 248 А, тел: 032/946065
 Русе: бул. Трети март 42, тел: 082/870104
 Стара Загора: бул. Патриарх Евтимий 37, тел: 042/600699
 Велико Търново: 5000 местност Маринкини мостчета, тел: 062/690003
 Плевен: ул. Гренадирска 90, тел.: 064/600082

* Правото на гаранционен сервиз е единствено за машината с посочения в картата сериен номер

Гаранционни условия

Моторните, пневматичните и електроинструментите, предлагани от Дженерал Дистрибушън АД /Дружеството/, са инструменти и машини, предназначени за домашна и хоби употреба, конструирани и произведени съгласно действащите нормативни директиви и стандарти за съответствие на Европейския съюз, като са изпълнени изискванията за безопасност.

Търговската гаранция за машините и пневматичните инструменти е 24 месеца от датата на покупката – за лица, които имат качеството потребители по смисъла на § 13 т. 1 от Закона за защита на потребителите, а за всички останали купувачи – търговската гаранция е валидна 12 /дванадесет/ месеца от датата на покупката. Търговската гаранция за батерии и зарядни станции за всички купувачи е 6 месеца от датата на покупката. Търговската гаранция може да бъде предявена на територията на Р.България, в посочените по-горе пунктове на Дженерал Дистрибушън АД или в търговските обекти на търговеца /магазина/, от който е закупена машината. За предявяване на рекламация купувачът е необходимо да представи: коректно попълнена документация за закупената машина; попълнена гаранция – задължителни атрибути по гаранционната карта са сериен номер на машината, подпис и печат на търговеца, продавал машината, подпис от страна на купувача, че е запознат с гаранционните условия и фискален касов бон или фактура, удостоверяваща датата на покупката. За рекламация и ремонт се приемат само добре почистени машини.

Гаранцията покрива производствени дефекти в изработката или в материала и е валидна при условие, че машината е ползвана в точно съответствие с инструкциите на производителя за експлоатация и поддръжка. Купувачът е задължен да се информира за изискванията на производителя, посочени в инструкцията на последния, придружаваща стоката при покупката. В случай, че по каквато и да е причина не разполагате с инструкцията за експлоатация и поддръжка /дори и да сте я загубили/, свържете се с нас на посочените по-горе телефони и/или адреси, за да ви я предоставим повторно!

При основателна рекламация за гаранционна повреда Дженерал Дистрибушън АД ще извърши ремонт до тридесет дни от предаване на машината за рекламация. По преценка на дружеството, при невъзможност за отстраняване на дефекта, продукта може да бъде заменен с нов. При изчерпана наличност, Дженерал Дистрибушън АД уведомява Купувача и при негово съгласие го заменя с подобен или възстановява заплатената сума. Търговската гаранция е валидна съобразно условията, посочени в нея, като изпълнението на поетите от Дженерал Дистрибушън АД задължения по търговската гаранция не е свързано с разходи за потребителя.

Електроинструментите трябва да се използват само по предназначение в съответствие с инструкцията за експлоатация и при съблюдаване на мерките за безопасност, описани в инструкцията. Всички машини изискват периодична проверка и подходяща поддръжка. Моля, информирайте се своевременно за предписанията на производителя в Инструкцията за експлоатация и поддръжка на машината!

Гаранцията не покрива:

- Цялостните повреди на инструментите, причинени от природни бедствия, наводнения, земетресения, пожари и т.н.;
 - Износване на цветното покритие на инструментите;
 - Стопяеми електрически предпазители и крушки;
 - Ръчен стартерен механизъм и ел. свещ;
 - Части и консумативи, които подлежат на износване, причинено от ползването, в това число, но не само: грес и масло, четки, водачи, опорни ролки, задвижващи ремъци, гъвкав вал с жило и др.;
 - Допълнителни аксесоари и консумативи в това число, но не само: ръкохватки, кутии, свердла, дискове за рязане, секачи, ножове, вериги, шкурки, ограничители, полир-шайби, патронници, макарата за корда и самата корда за косачки и др.
 - Механични повреди по корпуса на изделието или декоративните елементи по него, предпазители за очи, предпазители за режещи инструменти, гумирани плочи, закопчалки, линеали, захранващ кабел и щепсел.
- Отпадане на гаранция

Дженерал Дистрибушън АД има правото да откаже безплатен гаранционен сервиз в случай, че:

- е правен опит за неотризирана сервизна намеса в неупълномощена сервизна база;
- идентификационния етикет на изделието е заличен или изцяло липсва такъв;
- не е попълнен сериен номер на машината в гаранционната карта;
- несъответстващ сериен номер на машината с попълнения в гаранционната карта;
- повредите са причинени в следствие на небрежно боравене с изделието;
- повреда на ротор или статор, изразяваща се в слепване между тях, в следствие на стопяване на изолациите, причинено от продължително претоварване;
- повреди на ротор /потъмняла намотка/ - получава се при включване на консуматори, по-мощни от указаните в инструкцията;
- повреда на ротор или статор, причинена от претоварване или нарушена вентилация, изразяваща се в равномерно потъмняване на колектора и намотките;
- механични повреди, повреди от изпускане, или от злоумишлени действия на трети лица;
- при неспазване на изискванията на производителя относно правилното съотношение на масло и гориво;
- захранващият кабел на машината е удължаван или подменян от купувача;
- липсват защитни дискове, опорни плотове или други компоненти, които са част от конструкцията на инструмента и са предназначени за осигуряването на безопасната му и/или правилна експлоатация;
- износване на лагери, поради претоварване или продължителна работа;
- повредата е причинена от претоварване или липса на вентилация и недостатъчно смазване на движещите се компоненти;
- блокирало бутало в цилиндъра /залепени сегменти/, износени лагери и семеринги на колянвия вал, следствие на недостатъчно смазване или работа с блокирана спирачка;
- запушена горивна система;
- натрупан нагар, загуба на центровка, повредена ел. свещ – получава се при предозирване на маслото при двутактовите мотори, липса на масло за режещата верига или изхабена верига;
- повредено центробежно колело и/или спирачка /променен цвят/ - дължи се на работа с блокирана спирачка.

* Правото на гаранционен сервиз е единствено за машината с посочения в картата сериен номер

- машината не е ползвана по предназначение, в съответствие с инструкцията за експлоатация или при съблюдаване на мерките за безопасност, описани в инструкцията;

- не са извършвани периодични проверки или подходяща поддръжка за машината, съобразно инструкцията за експлоатация;

Използването на хоби техника за професионални цели води до сериозно претоварване на машината и е основание за отказ от гаранционно обслужване.

Сервизите не носят отговорност за непотърсени в рамките на едномесечен срок машини!

Потребителят (по смисъла на § 13 т.1 от Закона за защита на потребителите) има право да предяви рекламация независимо от предоставената търговска гаранция, съгласно Закона за защита на потребителите. Предоставената търговска гаранция не оказва влияние върху правата на потребителите, произтичащи от гаранцията по чл. 115-112 от Закона за защита на потребителите /ЗЗП/. Независимо от предоставената търговска гаранция, продавачът отговаря за липсата на съответствие на потребителската стока с договора за продажба съгласно гаранцията по чл. 112-115 от ЗЗП.

Информация за правата на Потребителите, произтичащи от законовата гаранция по чл. 115-112 от ЗЗП:

Чл. 1) .112) При несъответствие на потребителската стока с договора за продажба потребителят има право да предяви рекламация, като поиска от продавача да приведе стоката в съответствие с договора за продажба. В този случай потребителят може да избира между извършване на ремонт на стоката или замяната ѝ с нова, освен ако това е невъзможно или избраният от него начин за обезщетение е непропорционален в сравнение с другия.

(2) Смята се, че даден начин за обезщетяване на потребителя е непропорционален, ако неговото използване налага разходи на продавача, които в сравнение с другия начин на обезщетяване са неразумни, като се вземат предвид:

1. стойността на потребителската стока, ако нямаше липса на несъответствие;

2. значимостта на несъответствието;

3. възможността да се предложи на потребителя друг начин на обезщетяване, който не е свързан със значителни неудобства за него.

Чл. 1) .113) Когато потребителската стока не съответства на договора за продажба, продавачът е длъжен да я приведе в съответствие с договора за продажба.

(2) Привеждането на потребителската стока в съответствие с договора за продажба трябва да се извърши в рамките на един месец, считано от предявяването на рекламацията от потребителя.

(3) След изтичането на срока по ал. 2 потребителят има право да развали договора и да му бъде възстановена заплатената сума или да иска намаляване на цената на потребителската стока съгласно чл. 114.

(4) Привеждането на потребителската стока в съответствие с договора за продажба е безплатно за потребителя. Той не дължи разходи за експедиране на потребителската стока или за материали и труд, свързани с ремонта ѝ, и не трябва да понесе значителни неудобства.

(5) Потребителят може да иска и обезщетение за претърпените вследствие на несъответствието вреди.

Чл. 1) .114) При несъответствие на потребителската стока с договора за продажба и когато потребителят не е удовлетворен от решаването на рекламацията по чл. 113, той има право на избор между една от следните възможности:

1. разваляне на договора и възстановяване на заплатената от него сума;

2. намаляване на цената.

(2) Потребителят не може да претендира за възстановяване на заплатената сума или за намаляване цената на стоката, когато търговецът се съгласи да бъде извършена замяна на потребителската стока с нова или да се поправи стоката в рамките на един месец от предявяването на рекламацията от потребителя.

(3) Търговецът е длъжен да удовлетвори искане за разваляне на договора и да възстанови заплатената от потребителя сума, когато след като е удовлетворил три рекламации на потребителя чрез извършване на ремонт на една и съща стока, в рамките на срока на гаранцията по чл. 115, е налице следваща поява на несъответствие на стоката с договора за продажба.

(4) Потребителят не може да претендира за разваляне на договора, ако несъответствието на потребителската стока с договора е незначително.

Чл. 1) .115) Потребителят може да упражни правото си по този раздел в срок до две години, считано от доставянето на потребителската стока.

(2) Срокът по ал. 1 спира да тече през времето, необходимо за поправката или замяната на потребителската стока или за постигане на споразумение между продавача и потребителя за решаване на спора.

(3) Упражняването на правото на потребителя по ал. 1 не е обвързано с никакъв друг срок за предявяване на иск, различен от срока по ал. 1.

* Правото на гаранционен сервиз е единствено за машината с посочения в картата сериен номер



DAEWOO
POWER PRODUCTS

ВНОСИТЕЛ:
ДЖЕНЕРАЛ ДИСТРИБЮШЪН АД
1784 СОФИЯ, МЛАДОСТ 1, БУЛ. АНДРЕЙ ЛЯПЧЕВ 51
ТЕЛ.: +359 2 81 77 600, ФАКС: +359 2 81 77 601

www.daewoopower.bg