

RAIDER GARDEN TOOLS

- мотофреза бензинова
- gasoline power tiller
- cultivator benzină
- baštenska freza
- бензинов култиватор
- bencin prekoralnik
- βενζίνη ηλεκτρική
- benzinska vrt freza

RD-T06

USER'S MANUAL



RAIDER[®]
Garden Tools

Contents

2	BG	схема
3	BG	оригинална инструкция за употреба
28	EN	original instructions' manual
38	RO	Instrucțiuni originale
47	SR	Originalno uputstvo za upotrebu
56	MK	инструкции
65	SL	novodila za uporabo
74	EL	οδηγίες χρήσεως
83	HR	nastava



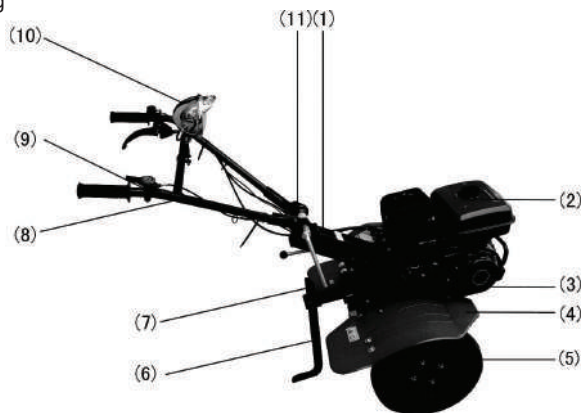

*Възможно е визуално разминаване между показания модел и реалната машина.

1. ОБЩО ОПИСАНИЕ И ПРЕДНАЗНАЧЕНИЕ

1.1. Общо описание.

Списък на съставните части

- | | |
|---|----------------------------------|
| 1. Серийен номер на изделието | 9. Лост за газта |
| 2. Резервоар за горивото | 10. Фар |
| 3. Трансмисия | 11. Настройваща височината ръчка |
| 4. Калник | 12. Защитен шлем |
| 5. Колела | 13. Ключ старт/стоп |
| 6. Работен ограничител (упор) | 14. Дръжка за съединител |
| 7. Скоба за задно оборудване
(конзола за теглич) | 15. Скоростен лост |
| 8. Кормило (ръкохватки) | 16. Защитен капак на ремъка |
| | 17. Фрези(ножове) |



Прочетете ръководството преди употреба!
Refer to instruction manual / booklet!

Уважаеми потребители,

Поздравления за покупката на машина от най-бързоразвиващата се марка за електрически и пневматични инструменти - RAIDER. При правилно инсталиране и експлоатация, RAIDER са сигурни и надеждни машини и работата с тях ще Ви достави истинско удоволствие. За Вашето удобство е изградена и отлична сервизна мрежа с 46 сервиза в цялата страна.

Преди да използвате тази машина, моля, внимателно се запознайте с настоящата "Инструкция за употреба".

В интерес на Вашата безопасност и с цел осигуряване на правилната ѝ употреба, прочетете настоящите инструкции внимателно, включително препоръките и предупрежденията в тях. За избягване на ненужни грешки и инциденти, важно е тези инструкции да останат на разположение за бъдещи справки на всички, които ще ползват машината. Ако я продадете на нов собственик то "Инструкцията за употреба" трябва да се предаде заедно с нея, за да може новия ползвател да се запознае със съответните мерки за безопасност и инструкциите за работа.

"Евромастер Импорт Експорт" ООД е упълномощен представител на производителя и собственик на търговската марка RAIDER. Адресът на управление на фирмата е гр. София 1231, бул. "Ломско шосе" 246, тел. 02 934 33 33, 934 10 10, www.raider.bg; www.euromasterbg.com; e-mail: info@euromasterbg.com.

От 2006 година във фирмата е въведена системата за управление на качеството ISO 9001:2008 с обхват на сертификацията: Търговия, внос, износ и сервиз на професионални и хоби електрически, пневматични и механични инструменти и обща железария. Сертификатът е издаден от Moody International Certification Ltd, England.

Технически данни

параметър	мерна единица	стойност
Модел	-	RD-T06
Двигател	едноцилиндров, четиритактов, с въздушно охлаждане	
Обем на двигателя	см ³	208
Мощност	kW / к.с.	5.2 / 7.0
Максимален въртящ момент	Nm / об.мин.	12/2500
Запалителна система	-	бобина
Стартова система	-	ръчен стартер
Обем на резервоара	L	3.6
Разход на гориво	g/kw*h	≤395
Обем на картера	L	0.600
Ниво на звука	dB	86
Задвижване	-	ремъчна предавка
Ширина на фрезозане	mm	1400
Дълбочина на фрезозане	mm	100-350
Скоростна кутия	-	2 предни, 1 задна скорост
Вид масло в двигателя	-	SAE30-5W30/10W40
Вид масло в ск. кутия	-	трансмисионно
тегло	kg	120

1.2. Предназначение.

Мотокултиватора е предназначен за извършване на разнообразни земеделски и градински работи. Подходящ е за обработване на нормални, пясъчливи и глинести почви с наклон по-малък от 10°. За оризища с дълбочина на водния слой не по вече от 250 мм до здравия слой. При земи, обрасли с плевели и с остатъци от дълбоки корени, почистете обработваемите площи преди използване на мотокултиватора.

2. ТАБЕЛИ ЗА БЕЗОПАСНОСТ



Тези табелки Ви предупреждават за потенциални опасности, които могат да доведат до сериозни инциденти. Спазвайте табелите и това ръководство внимателно. Ако табелка падне или се отличава трудно свържете се с нас или наш дилър за замяна.

*Изобразения модел може да не е напълно идентичен със закупената от Вас машина.

**ПРОЧЕТЕТЕ РЪКОВОДСТВОТО ЗА
ЕКСПЛОАТАЦИЯ!**

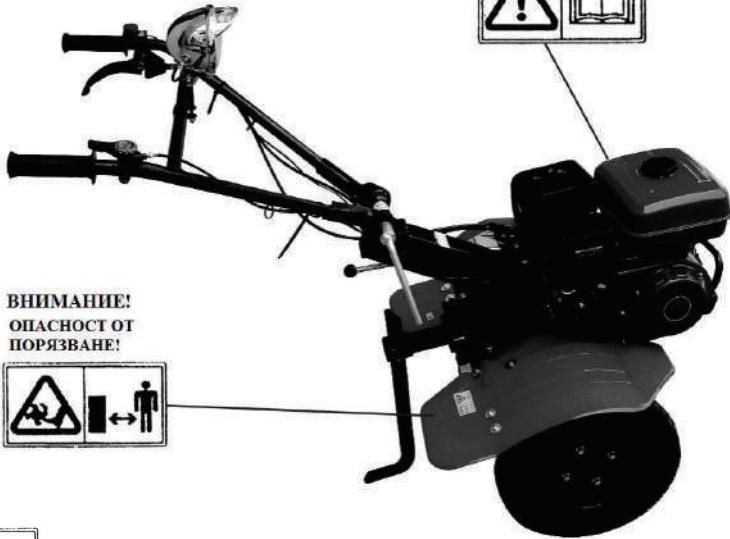

**ВНИМАНИЕ!
ОПАСНОСТ ОТ
ПОРЯЗВАНЕ!**



фиг. 2



Този мотокултиватор е проектиран да гарантира сигурност при експлоатирането и обслужването му, ако се работи в съответствие с настоящите инструкции. Прочетете и се убедете, че сте разбрали Ръководството за експлоатация преди работа. Машината трябва да бъде използвана и обслужвана от лица над 18 год., обучени за работа с нея и предварително инструктирани за безопасните и здравословни условия на труд.



Никога не включвайте мотокултиватора в затворено помещение. За сигурност осигурете добра вентилация поради опасност от отравяне с отработените газове.



Въртящите части се въртят с висока скорост и режат. Случаен контакт може да доведе до сериозни травми и трайно увреждане на здравето Ви. Дръжте Вашите ръце и пръсти на краката далеч от въртящите части, когато двигателят работи. Преди проверка или поддръжка, спрете двигателя и освободете металните скоби на защитната решетка. Изключете запалителните свещи за предпазване от случайно включване. Използвайте ръкавици за предпазване на ръцете от изгаряне.

***Изображенията могат да не са напълно идентични със закупената от Вас машина.**

3. МЕРКИ ЗА БЕЗОПАСНОСТ.



Внимание: За Вашата безопасност и безопасността на другите моля обърнете специално внимание на предпазните мерки посочени по-долу:

3.1. Задължения и отговорности на оператора:

- Пазете мотокултиватора в добро техническо състояние. Боравенето с машината, когато е в недобро състояние може да доведе до сериозни повреди и наранявания;
 - Преди работа се убедете че всички предпазни устройства са добре поставени и ще осигурят надеждна работа. Това се отнася особено за предпазните капаци на ремъка и работните органи на култиватора;
 - Убедете се, че сте наясно с органите за управление и най-вече сте в състояние да спрете двигателя при опасност;
 - Когато работите с мотокултиватора, дръжте го здраво с ръце, защото при зацепването със земята проявява тенденция да се отблъсква от нея;
 - Не позволявайте на деца или други лица, които не са запознати с ръководството за работа да боравят с мотокултиватора;
 - При работа бъдете подходящо облечени - краката да са обути и да сте със затворени обувки. Сандали или липса на обувки Ви излага на голям риск; Дрехите Ви трябва да са удобни за работа и да не допускат захващане от въртящи се части;
 - Бъдете внимателни! Управляването на машината, когато сте уморени, болни или след употреба на алкохол или други вещества влияещи на вниманието и психиката, може да доведе до сериозни последствия;
 - Не допускайте хора или животни в зоната на работа на мотокултиватора;
- Преди работа се убедете, че работният ограничител е на мястото си и е добре закрепен.

Безопасност от деца:

- Пазете и контролирайте децата в къщи през цялото време докато се работи с мотокултиватора. Малките деца са много любопитни и подвижни, бързо могат да се окажат в опасната зона на работа на машината и да се случи непоправимото;
- Никога не приемайте, че децата ще останат там, където последно сте ги видели. Бъдете предпазливи и изключете двигателя щом те приближат опасната зона;
- Не позволявайте на деца да боравят с мотокултиватора, дори под родителски контрол.

Риск от изхвърлени буци пръст, камъни или други предмети при работа с мотокултиватора:

- Преди работа почистете работното поле от пръчки, големи камъни, телове, въжета, стъкла и др. Работете докато е светло и имате видимост;
- Отломки от предмети по работните остриета или части от повредени въртящи се детайли, могат да доведат до опасни наранявания. Винаги проверявайте преди работа работните остриета за повреда или наличие на чужди предмети.

***Изображенията могат да не са напълно идентични със закупената от Вас машина.**

3.2. Опасности от пожар и изгаряния.

Бензинът е изключително лесно запалим, а парите му могат да предизвикат експлозия. Боравете изключително внимателно с бензина и го дръжте на места недостъпни за деца;

За да избегнете пожар или експлозия, двигателят се зарежда с гориво, когато е спрян и изстинал. Зареждайте двигателя на открито, а в краен случай в добре проветрени помещения. Дръжте двигателя далеч от огън и/или източници на висока температура. Не пушете при зареждане с гориво. Ако се разлее гориво по корпуса на двигателя - моля подсушете преди пускане в действие;

Преди да презаредите, оставете двигателя да изстине. Бензиновите пари или разлятото гориво може да се подпалят;

Никога не пипайте корпуса на двигателя или ауспуха по време на работа или скоро след изключване. Контактът с горещия двигател може да доведе до изгаряния или повреда на някои материали;

Изчакайте двигателя да изстине преди да извършвате някакво обслужване по мотокултиватора или да го приберете в помещение.

3.3. Опасност от отравяне с отработени газове.

Отработените газове съдържат въглероден окис, който е без цвят и мирис, и е силно токсичен. При вдишване води до бърза загуба на съзнание и смърт. Не работете с мотокултиватора в затворени помещения без добра вентилация (например в оранжерии)!

3.4. Работа по наклон:

- Когато работите по наклон внимавайте резервоара да е с достатъчно гориво, така че да се осигури захранване на двигателя по наклона;
- Когато пресичате неравности трябва да осигурите чрез наклон на мотокултиватора захранване на двигателя с гориво;
- Бъдете много внимателни, когато сменяте предавките по наклона;
- Не използвайте мотокултиватора по наклони повече от 10°;
- За постигане на максимална сигурност и постигане на целите Ви, трябва максимално да се съобразявате с вида на инструмента за обработка на почвата. Преди пускане на машината проверете дали мотокултиватора не е повреден и е в добро техническо състояние. Това ще Ви осигури сигурност и безопасност в екстремни случаи, когато се движите нагоре или надолу по хълмове.

4. ПРОВЕРКИ ПРЕДИ РАБОТА.

ДА СЕ ИЗВЪРШВА ПРИ ХОРИЗОНТАЛНО ПОЛОЖЕНИЕ НА ДВИГАТЕЛЯ!

4.1. Масло за двигателя.



Внимание: Работа на двигателя при долно ниво/ниско ниво на маслото може да доведе до сериозна повреда на двигателя. Проверете при необходимост като за целта:

1. Развийте капачката на маслената вана (картера) (поз. 1, фиг. 3) и изчистете контролната щета.

2. Нивото на маслото трябва да е на горно ниво (поз. 2, фиг. 4).
3. Ако нивото на масло е ниско, допълнете до горно ниво (поз. 2, фиг. 4) с препоръчаното масло. Препоръчително е маслото да се поддържа винаги в границите на горно ниво.

Контролната щека служи като индикатор по който може да се ориентирате за разхода или теч на смазочно масло от двигателя.

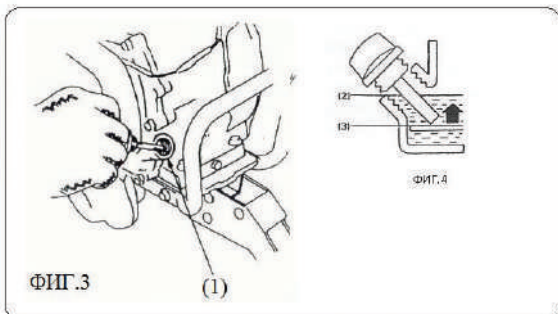

- (1) Отвор на маслената (картерна) вана
- (2) Горно ниво на маслото
- (3) Долно ниво на маслото (не се препоръчва)

Използвайте чисто, качествено 4-тактово масло за двигатели с въздушно охлаждане отговарящо на спецификацията на производителя.



ВНИМАНИЕ: Използването на не пречистено и неподходящо смазочно моторно масло, може да скъси експлоатационния живот на двигателя.

SAE30 е препоръчително за употреба генерално за всички сезонни температури. Препоръчително е да използвате масло SAE 30, което е подходящо за работа при високи температури на околната среда.

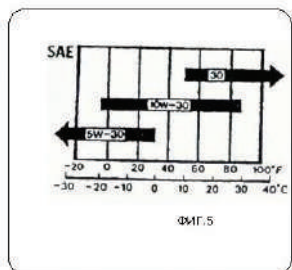

4.2. Масло за трансмисията.

Сложете фрезата на равна повърхност и отворете капачката за маслото (поз. 1, фиг. 6). Маслото трябва да бъде на най ниско ниво в отвора на капачката. Добавете високо качествено трансмисионно масло, ако нивото е прекалено ниско.



- (1) Пробка за наливане маслото на редуктора.

4.3. Въздушен филтър.

Преди работа напълнете ваната на въздушния филтър с двигателно масло до указаното ниво. Периодично проверявайте наличието му и ако е нужно го подменяйте. Проверете дали е замърсен филтриращият елемент и почистете.

Маслен филтър: почистете маслената вана и налейте двигателно масло до чертата на ваничката.

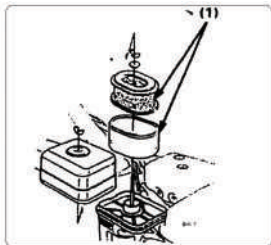

1) елементи

4.4. Гориво.

Използва се бензин с октаново число не по-малко от 92 (за предпочитане безоловен, за да се минимизират отлаганията върху горивната камера)

ЗА НОВИ ДВИГАТЕЛИ ДА СЕ ИЗПОЛЗВА САМО БЕЗОЛОВЕН БЕНЗИН!



Никога да не се използва смес от масло и бензин или замърсен бензин. Да се избягва мръсотия, прах или вода в резервоара за гориво.

Внимание: Не пълнете над червената линия за ниво на горивото.

- Бензинът е горим и експлозивен;
- Бензинът е изключително запалим и експлозивен при определени обстоятелства.
- Презареждайте в добре вентилирани пространства с изключен и охладен двигател. Не пушете или не позволявайте пламъци или искри да са в близост докато зареждате двигателя или в близост на складирано гориво.
- Не зареждайте повече от необходимото количество на резервоара (поз. 1, фиг. 8) (не трябва да има гориво над филтриращия канал на резервоара). След презареждане се уверете, че капачката на резервоара е затворена правилно и безопасно.
- Внимавайте да не разлеее гориво, когато презареждате. Разлятото гориво е запалимо. Ако има разлято гориво се уверете, че зоната е суха преди да включите двигателя.
- Избягвайте контакт с кожата или вдишване на изпарения.

ПАЗЕТЕ БЕНЗИНА НА МЕСТА НЕДОСТЪПНИ ЗА ДЕЦА!

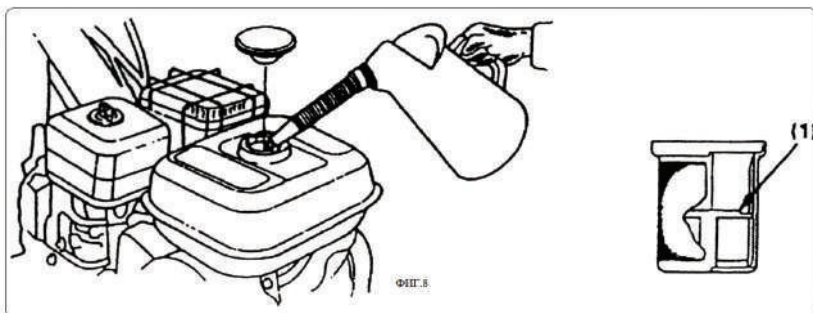

(1) червена линия за ниво

4.5. Смесване на бензин с алкохол (Не се препоръчва).

Ако решите да използвате бензин смесен с алкохол може да сте сигурни, че октановото число ще се промени и не се препоръчва за мотокултиватора RD-T06. Не използвайте бензин със съдържание на етанол повече от 10%. Никога не ползвайте бензин, в който има повече от 5% метанол или дървесен алкохол, даже ако има вещества забавящи корозията.

ЗАБЕЛЕЖКА:

- Повреда на горивната система или производителността на двигателя причинена от употребата на горива съдържащи алкохол или други примеси не се покриват от гаранцията. Производителят не подкрепя употребата на горива съдържащи метанол или други примеси поради липса на доказателства за тяхната съвместимост.
- Преди да закупите гориво от непозната бензиностанция, опитайте да разберете дали в горивото се съдържа алкохол или други примеси. Ако съдържа потвърдете типа и процента на алкохол. Ако забележите някакви нежелани работни симптоми, докато използвате бензин съдържащ алкохол, или такъв за който си мислите че съдържа алкохол сменете с бензин за който знаете, че не съдържа алкохол от друга бензиностанция.
- Не оставяйте да престои гориво в горивния резервоар или поплавковата камера на карбуратора повече от 10 (десет) дни. По-голям престой на гориво в горивния резервоар или поплавковата камера на карбуратора може да доведе до нежелани последици и повреди в горивна система и карбуратора на двигателя. Последици от престояло гориво не се покриват от гаранцията.
- Може да използвате стабилизатори на токущо закупено гориво които стабилизират и запазват горивните му качества 24 (двадесет и четири) месеца при правилно съхранение в добре затворени и уплътнени съдове.

4.6. Инструменти и приспособления.

За да монтирате или сглобите с инструмент фрезата в положение готова за работа и експлоатация следвайте инструкциите. Попитайте своя дилър за съвет ако се появи някакъв проблем или затруднение в монтажните операции.

5. СТАРТИРАНЕ НА ДВИГАТЕЛЯ.



Внимание: Уверете се, че съединителя е изключен и скоростният лост е на неутрална позиция, за да избегнете внезапно неконтролирано движение, когато двигателя се включи. Съединителя се включва чрез стискане на съединителния лост и се изключва чрез освобождаване на лоста.

ПРЕДИ СТАРТИРАНЕ МАШИНАТА ТРЯБВА ДА БЪДЕ ВИНАГИ В ХОРИЗОНТАЛНО ПОЛОЖЕНИЕ!

5.1. Завъртете горивната клапа на "OFF". Поставете крана за горивото от положение "OFF" в положение "ON" – фиг. 9.

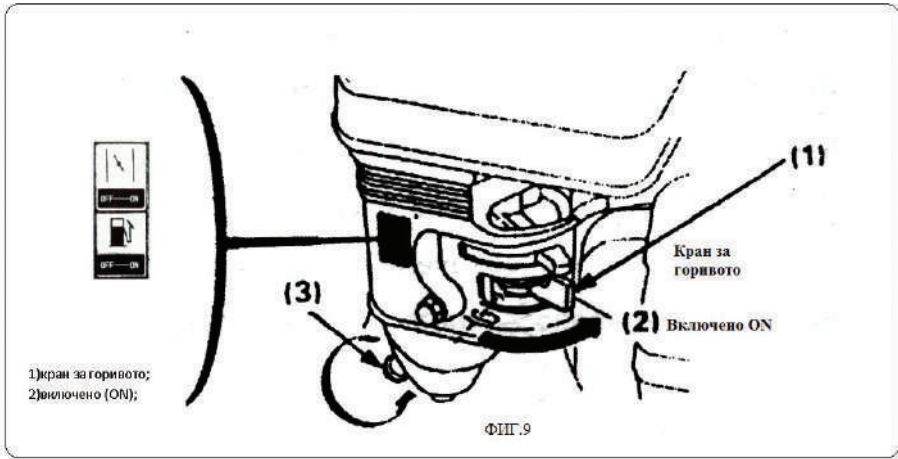

5.2. Затворете смукача (дроселния лост) при стартиране на студен двигател - положение "OFF" – фиг. 10.

ЗАБЕЛЕЖКА: Не използвайте смукач, ако двигателя е загрял или температурата на въздуха е висока.

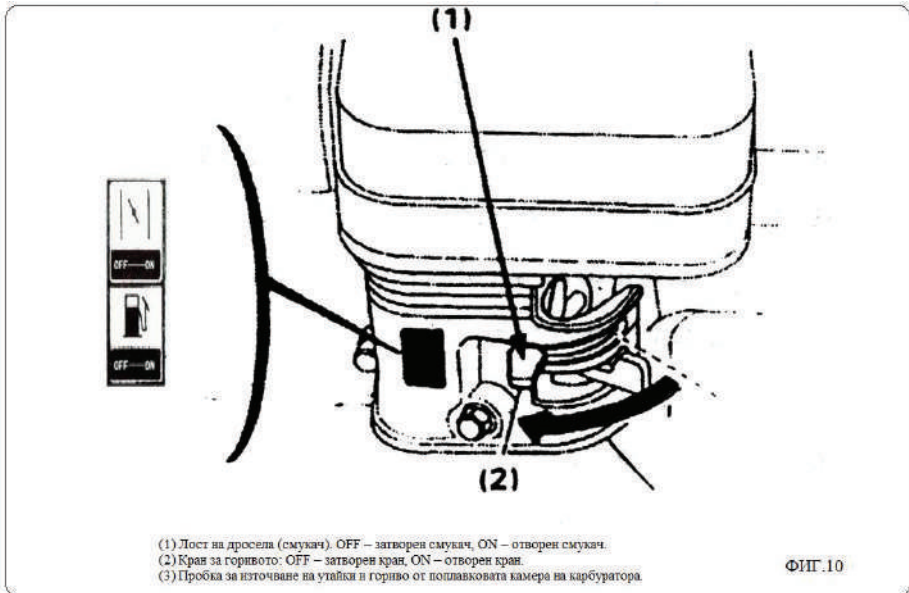

5.3. Завъртане ключа на двигателя на положение включен (ON) – фиг. 11

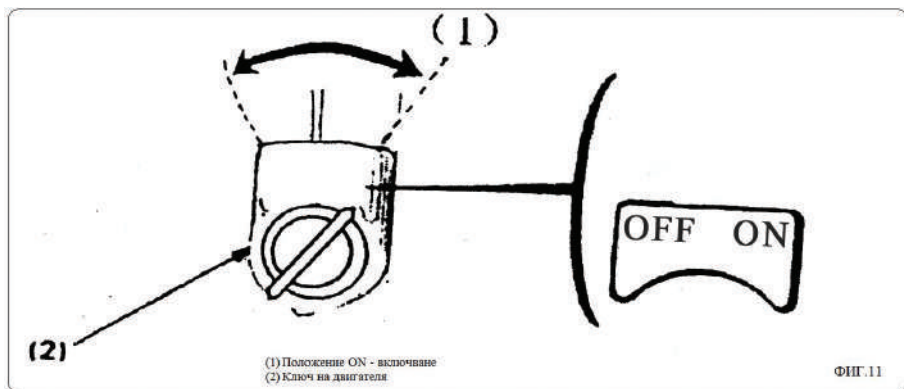

- 1) включен (ON);
- 2) ключ на двигателя.

5.4. Движете лоста на газта бавно на дясно.(ФИГ.12)

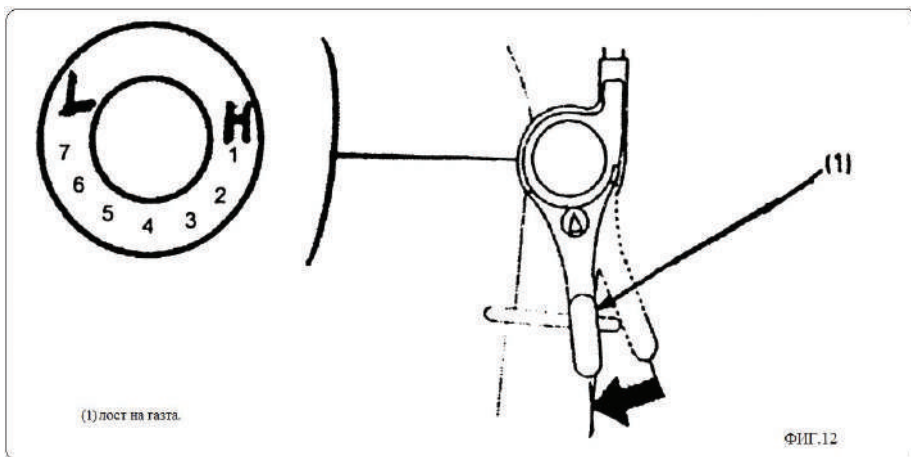

5.5. Дръпнете стартиращата дръжка (поз. 1, фиг. 13) леко докато не почувствате съпротивление, тогава дръпнете бързо.

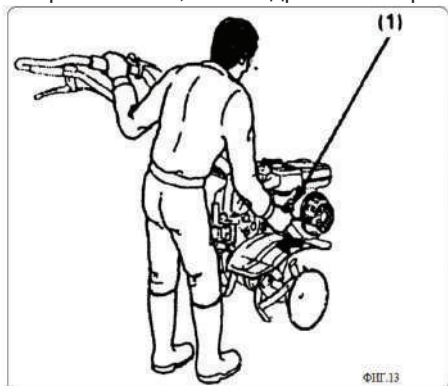

ВНИМАНИЕ: Не позволявайте на стартиращата дръжка (поз. 1, фиг.13) да се върне обратно срещу двигателя. Върнете я внимателно, за да избегнете повреда на стартера.

(1) дръжка на стартера.

5.6. Като се загрее двигателя постепенно поставете смукача (поз. 1, фиг. 14) в отворено (работно) положение.

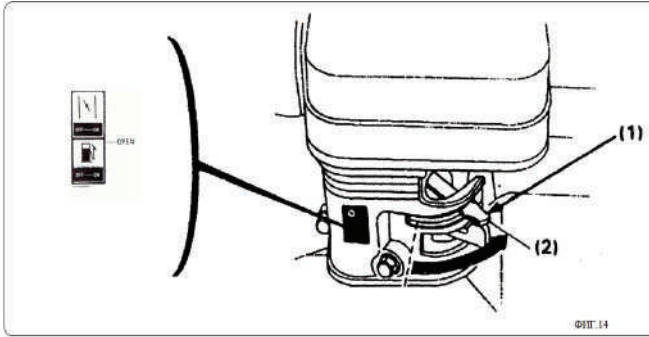

- 1) Лост на смукача;
2) Отворен „OPEN” - „ON”.

ВИСОКА СТЕПЕН НА РАБОТА НА КАРБУРАТОРА

При висока работна степен (максимални обороти на двигателя), стандартната гориво-въздушна смес на карбуратора ще бъде изключително голяма и разхода на гориво ще се увеличи.

Карбуратора е регулиран от производителя да подава нормална гориво-въздушна смес в целия работен диапазон от минимално до максимално натоварване (от минимални до максимални обороти на двигателя).



ВНИМАНИЕ: Работа с машината на степен различна от тази, за която карбуратора е регулиран може да доведе до намаляване на производителността, прегряване и сериозни повреди на двигателя.

6. РАБОТА НА МОТОКУЛТИВАТОРА.

6.1. Регулиране височината на кормилото.



ВНИМАНИЕ: Преди да направите регулация на кормилото, сложете мотокултиватора на равна повърхност, за да избегнете инцидент.

За да настроите височината на кормилото отвийте ръкохватката (поз. 1, фиг. 15), изберете подходящите отвори и затегнете ръкохватката (поз. 1, фиг. 15) отново.

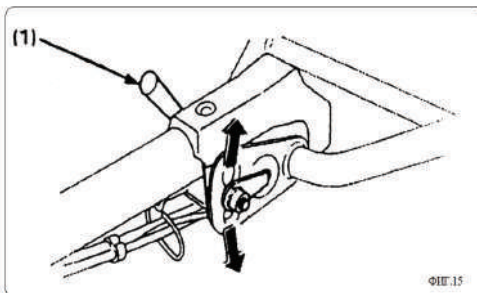

- (1) Ръкохватка

6.2. Настройване за дълбочина на фрезване.

Поставете работния ограничител (упор) в теглича.

Регулиране дълбочина на риголване: Извадете щифта на упора (поз. 5, фиг. 16) и плъзнете упора (поз. 4, фиг. 16) на горе или надолу ако е необходимо.

С упора (поз. 4, фиг. 16) Вие определяте скоростта на движение при фрезоване и дълбочината на обработка на почвата. При по-силен натиск надолу в почвата мотокултиватора се движи по-бавно и обработва по-дълбоко площта. При по-лек натиск в почвата мотокултиватора се движи по-бързо и обработва по-плитко площта.

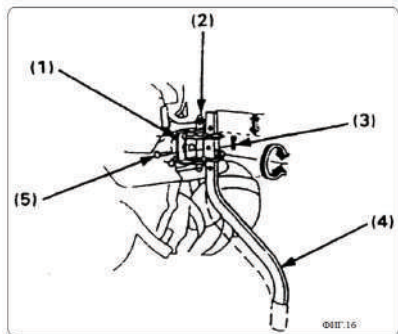

- 1) теглич;
- 2) щифт на теглича;
- 3)пружинен спленд ;
- 4)упор(стопор);
- 5) щифт на упора.

6.3. Съединител.

Съединителя включва и изключва задвижването от двигателя към трансмисията. Когато лоста на съединителя (поз. 1, фиг. 17) е стиснат в положение (поз. 2, фиг. 17) съединителя е включен

и задвижването от двигателя се предава към трансмисията. Поставете лоста за превключване на скоростите в едно от предпочетеното от Вас положение (назад, напред - бавно или бързо), стиснете лоста на съединителя (поз. 1, фиг. 17) в положение (поз. 2, фиг. 17) и долната ост ще се завърти в избраната посока.

ЗАБЕЛЕЖКА: Ако скоростният лост не се включи при поставянето на желаната скорост, раздвигете ръчно мотокултиватора, за да позиционирате скоростите. Стиснете лоста на съединителя (поз. 1, фиг. 17) в положение (поз. 2, фиг. 17) ,за да включите движението на роторите за фрезоване или пневматичните колела.



ВНИМАНИЕ: СКОРОСТНАТА КУТИЯ Е БЕЗ СИНХРИНИЗАТОР НА ПРЕДАВКИТЕ. ПРЕВКЛЮЧВАНЕТО НА СКОРОСТИТЕ ДА СЕ ИЗВЪРШВА ПРИ ИЗКЛЮЧЕН СЪЕДИНИТЕЛ И ПОКОЙ (СПРЯНА МАШИНА) НА МОТОКУЛТИВАТОРА. ПРИ НЕСПАЗВАНЕ НА ТОВА ИЗИСКВАНЕ МОЖЕ ДА ПОВРЕДИТЕ ТРАНСМИСИЯТА.

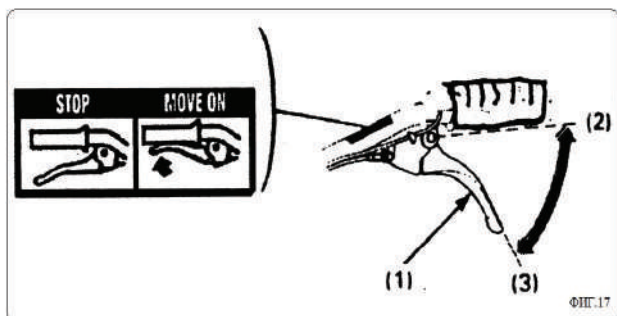

- (1) Лост на съединителя - (1); (2) включен; (3) изключен

6.4. Избор на скорост.

Мотокултиватора модел RD-T06 е с бърза, бавна и задна скорост.

Превключвателният лост трябва да действа в съответствие със скоростта на превключвателната плочка.

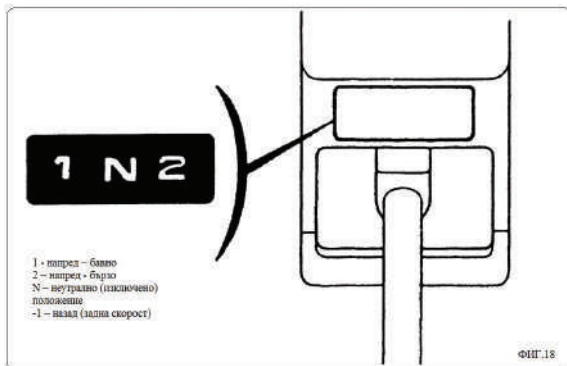

6.5. Смяна на скоростите:

1. Освободете лоста на скоростите (поз. 1, фиг. 18) в положение (поз. N, фиг. 18) за да изключите от избрана скорост.
2. Върнете лоста на газта в позиция минимални обороти на двигателя.
3. Поставете скоростния лост в желаната скоростна позиция.

Когато лоста (поз. 1, фиг. 17) е освободен в положение (поз. 3, фиг. 17), съединителя е изключен и движението не се предава към долната ос.

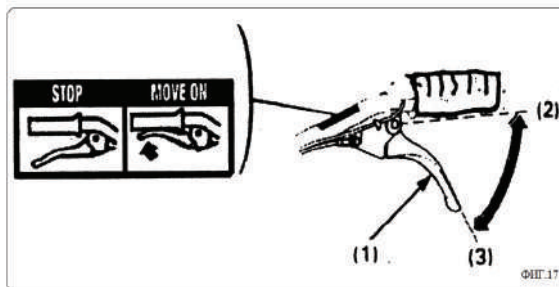

- (1) Лост на съединителя - (1); (2) включен; (3) изключен.

6.6. Употреба на конзолата на теглича.

1. Поставете скачващия щифт (поз. 2, фиг. 19) в теглича (поз. 1, фиг. 19), за да прикачите

устройството което сте избрали за работа с мотокултиватора (пруг, браздир, култиватор, ремарке или друг прикачен инвентар).

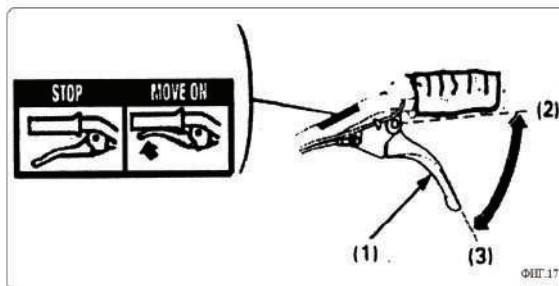

6.7. Предно колело.

Използвайте предното колело за да придвижите мотокултиватора до определено място. Когато фрезата се използва на поле поставете предното колело (поз. 3, фиг. 20) нагоре (поз. 1, фиг. 20) чрез преместване на контра щифта (поз. 2, фиг. 20).

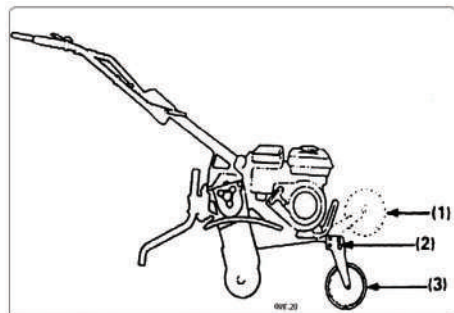

- 1) Когато се работи на поле;
- 2) Контра щифт;
- 3) Когато придвижвате мотокултиватора до определено място.

6.7.1. Съвети за работа.

Регулирайте кормилото на удобна позиция (височината на кръста Ви за нормална работа).

Ако машината трябва да се тласка напред докато риголвате на голяма дълбочина повдигнете кормилото на горе. Ако и при тласкане машината не се движи напред движете (лашнете) кормилото вляво и дясно.

Завой: Правилният начин за правене на завой по време на работа с машината е да центрирате гравитационния център към задната част и тогава да направите завоя. Това ще доведе до лесно завиване.

6.8. Нормален работен ъгъл.

Снижете машината плавно, така че предницата на машината да е повдигната на около $6 - 8^\circ$.

За да постигнете максимален ефект от фрезите, опитайте да задържите машината, както е показано под ъгъл докато риголвате почвата.

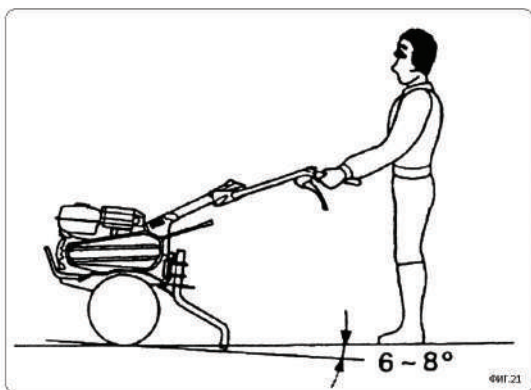

Внимание при работа с фрезите при фрезозане на почвата:

- Не използвайте фрезата с ротор, на които диаметъра е по-малък от 300 мм.
- Работа с фрезата по наклони, може да доведе до преобръщане на фрезата.
- Не позволявайте работа с фрезата на хора които не са запознати с инструкциите за работа и безопасност. Това може да доведе до нежелани инциденти.

- Носете подходящи работни обувки и облекло. Работа с машината с открити крака или с отворени обувки увеличава риска от нараняване.
- Не работете с фрезата през нощта.
- При транспортиране използвайте двама души.
- Когато ротора на фрезите е запушен с кал и камъни, веднага спрете двигателя и почистете ротора на безопасно място. Уверете се, че носите изправни ръкавици когато почиствате ротора. За да предотвратите повреда или инцидент, проверете фрезата за всякакви указателни и предупредителни знаци всеки път преди да я използвате.



ВНИМАНИЕ: НЕ ДОПУСКАЙТЕ РАБОТНИЯ ЪГЪЛ НА МОТОКУЛТИВАТОРА ДА ПРЕВИШАВА ЗА КРАТКО ВРЕМЕ 15° ПО ВРЕМЕ НА РАБОТА. ТОВА МОЖЕ ДА ДОВЕДЕ ДО ПРЕЛИВАНЕ НА ГОРИВО В СМАЗОЧНОТО МАСЛО, НАРУШЕНО СМАЗВАНЕ НА ТРИЕЩИТЕ И ВИСОКОНАТОВАРЕНИ ЧАСТИ НА ДВИГАТЕЛЯ, ОБРАЗУВАНЕ НА НАГАР В ГОРИВНАТА КАМЕРА, ЗАДИРАНЕ И БЛОКИРАНЕ НА ДВИГАТЕЛЯ.

7. СПИРАНЕ НА ДВИГАТЕЛЯ.

7.1. При непредвидени обстоятелства завъртете ключът на двигателя в положение (поз. 1, фиг. 22) "OFF" - (изключен)

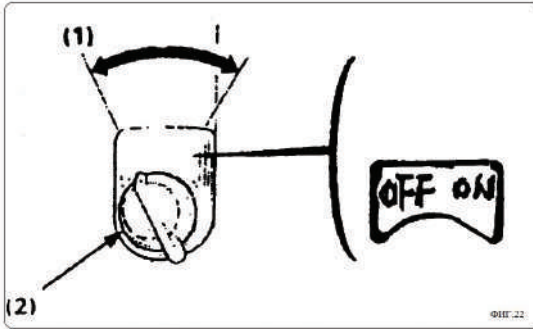

- 1) OFF (изключен);
- 2) ключ на двигателя.

7.2. При нормална употреба:

Освободете лоста на съединителя (поз. 1, фиг. 23) в СВОБОДНА позиция (поз. 2, фиг. 23) и преместете лоста за скоростите в неутрална позиция (N).

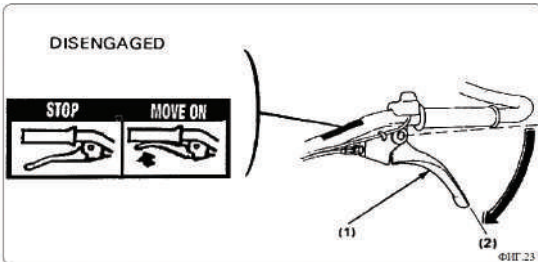

- 1) лост на съединителя;
- 2) свободен.

Преместете лоста на газта пълно надясно в положение (L), фиг. 24.

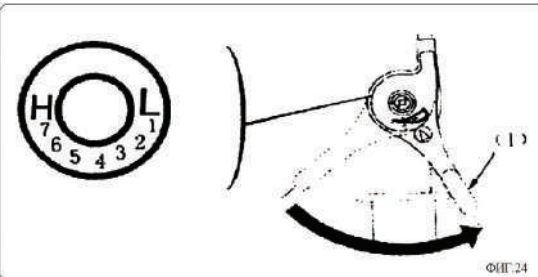

- 1) лост на газта.

Завъртете ключът, преместете лоста на газта пълно надясно на двигателя на OFF (изключен) – (поз. 1, фиг. 25).

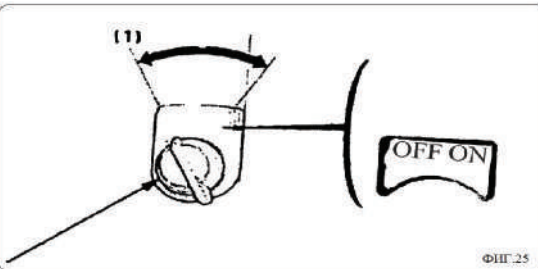

- 1) OFF (изключен);
- 2) ключ на двигателя.

Завъртете лоста на смукача (поз. 1, фиг. 26) в положение (поз. 2, фиг. 26) OFF (изключен).

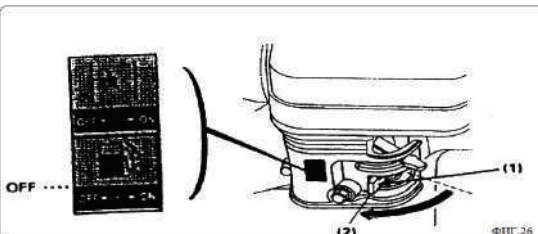

- 1) лост на смукача;
- 2) OFF (изключен).

8. ПОДДЪРЖАНЕ.

Целта на графика за поддръжка е да осигури най-добро работно състояние на мотокултиватора. Инспектирайте или обслужвайте машината съгласно графика в таблицата по-долу.

Предупреждение: Изключете двигателя преди изпълнение на профилактиката. Ако двигателят трябва да работи е необходимо да сме сигурни че е осигурено безопасно отвеждане на газовете. Отработените газове съдържат отровен газ -въглероден окис.



Внимание! Използвайте само оригинални части или техни еквиваленти. Използването на некачествени и неотговарящи части може да доведе до повреда на двигателя.

План (таблица) за поддръжане

Сервизно обслужване в посочения месец или период вид	Ежедневно	Първи месец или 20 м.ч.	Всеки три месеца или 50 м. ч.	Всеки шест месеца или 100 м. ч.	Всяка година или 300 м.ч.
двигателно масло проверка на нивото смяна	*	*		*	*
въздушен филтър проверка почистване	*		*(1)		
чашка на горивен филтър почистване				*	
запалителни свещи почистване-регулиране				*	
трансмисионно масло проверка ниво	*				
луфт на буталото проверка-регулиране					*(2)
горивен резервоар почистване					*(2)
съединител настройване		*		*	
смукач настройване					*
натягане на ремька настройване		*		*	
линия за ниво на гориво проверка (смяна, ако е необходимо)	На всеки две години (2)				

Забележки:

- (1) По- често сервисно обслужване, когато се използва в замърсени области;
- (2) Тези видове сервисни дейности се извършват при оторизираните дилъри, които разполагат със специализирано оборудване. Виж списъка на представителите или отбелязаното на гаранционната карта.

8.1. Смяна на маслото.

Първа смяна след 20 (двадесет) моточаса, втора смяна след 30 (тридесет) моточаса, трета смяна след педесет (50) моточаса. За ваше улеснение смените на маслото на двигателя могат да се извършват както следва: след изчерпване на първия резервоар с гориво; следващата смяна е след изчерпване на третия резервоар гориво и в последствие смяната става на всеки пет резервоара.

Когато е невъзможно тези часове да се спазят и двигателя е работил по-малко от посочените, тогава маслото се сменя задължително всяка година или сезон.

⚠ По време на гаранционния срок потребителят се задължава да използва оригинални масла и консумативи с марка Raider.

Източете маслото докато двигателя е още загрят, за да подсигурите бързото и пълно източване.

1. Развийте капачката (поз. 2, фиг. 27) на маслената вана и източете маслото от пробката (поз. 1, фиг. 27) или от отвора на капачката на картера (поз. 2, фиг. 27) като наклоните двигателя силно напред.
2. Презаредете с препоръчаното масло до горно ниво (поз. 3, фиг. 27).

Капацитет на картера за масло - 0,600 литра.

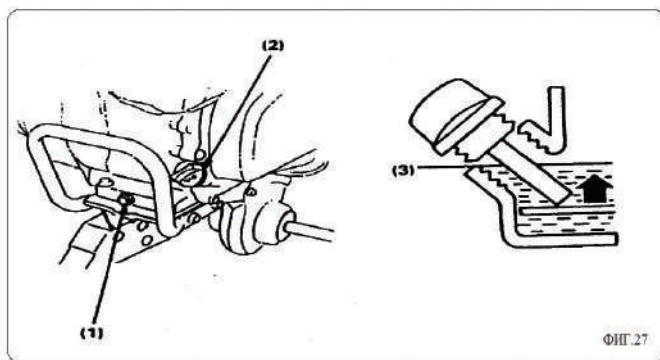

- 1) пробка за източване;
- 2) капачка на маслената вана (картера);
- 3) горно ниво.

Измийте ръцете си със сапун и вода след смяна на маслото.

ЗАБЕЛЕЖКА: Моля разпореждайте се с използваното масло по начин, който е подходящ за околната среда. Предлагаме Ви да го занесете в уплътнена туба до Вашият локален сервисен център за смяна. Не го изхвърляйте на боклука или на земята.

8.2. Обслужване на въздушния филтър.

Замърсеният въздушен филтър ограничава въздушния поток към карбуратора. За предпазване на карбуратора от неизправности периодично почиствайте въздушния филтър. Когато се работи в запрашена среда почистването се прави по често - на 10 моточаса.



Внимание! Никога не използвайте бензин или разтворители с ниска температура на възпламеняване за почистването на въздушния филтър. Това би довело до пожар или експлозия.



Внимание! Никога не включвайте двигателя без да сте поставили въздушния филтър. Това би довело до бързо износване на двигателя.

1. Отстранете крилчатата гайка и капака на въздушния филтър. Извадете елементите и ги разделете. Внимателно проверете и двата елемента за повреди или износване и сменете при необходимост.

2. Гъбест елемент при сух въздушен филтър (поз. 2, фиг. 28): Почистете в топла сапунена вода, изтърсете и оставете да изсъхне. Или почистете с неагресивен препарат и оставете да изсъхне. При маслено сух въздушен филтър потопете гъбестия елемент в чисто моторно масло и го изстискайте добре. Двигателят ще пуши при стартиране, ако е останало прекалено много масло на гъбата.

3. Хартин елемент (поз. 1, фиг. 28): изтупайте елемента леко няколко пъти на твърда повърхност за да отстраните полепналия прах или издухайте с компресиран въздух през филтъра от вътре на вън. Никога не се опитвайте да избършете полепналата маса по хартиения елемент. Избърсването ще вкара полепналата маса във филтъра и ще запуши микропорите.

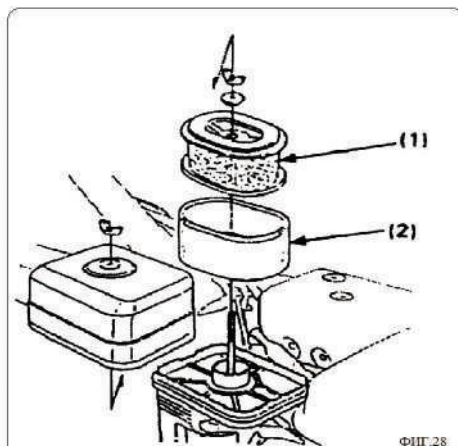

ФИГ.28

- 1) хартиен елемент;
- 2) гъбест елемент.

Маслен филтър: почистете маслената вана и налейте двигателно масло до чертата на ваничката.

8.3. Почистване на поплавковата камера.

(ДА СЕ ИЗВЪРШВА ОТ ОТОРИЗИРАН И КОМПЕТЕНТЕН СЕРВИЗЕН ЦЕНТЪР)!



Внимание! Бензинът е високо запалим и експлозивен при определени обстоятелства. Не пушете и не палете огън в зоната на работа.

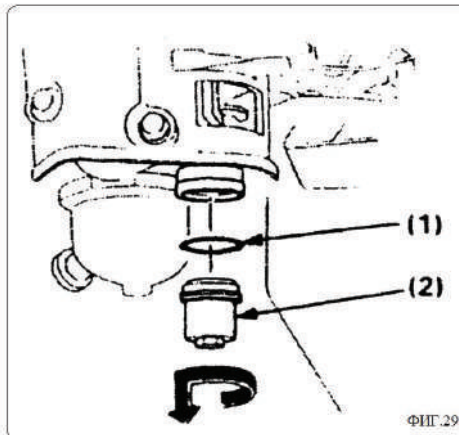

ФИГ.29

Поставете крана на горивото в изключено положение (OFF) и развийте капачето с цедката (поз. 2, фиг. 29), отстранете уплътнителя (поз. 1, фиг. 29). Измийте ги в неагресивен разтворител, подсушете ги старателно и поставете внимателно по обратния ред. Завъртете горивната клапа в положение (ON) и проверете за течове.

- 1) уплътнител/О-пръстен ;
- 2) горивна цедка

8.4. Обслужване на запалителната свещ.

Препоръчителна свещ BPR5ES (NGK) или W16EPR – U (NIPPONDENSO).
За да подсигурите работата на двигателя свещта трябва да е правилно поставена.

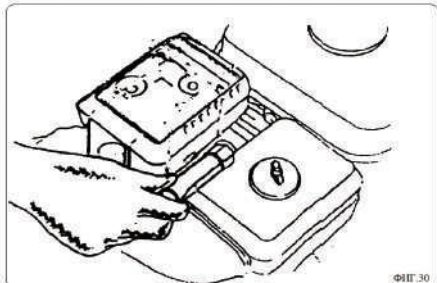

- Свалете лулата на свещта;
- Развийте запалителната свещ



Внимание! Ако двигателят е работил, ауспухът и запалителната свещ ще са много горещи. Внимавайте да не докоснете ауспуха. Изчакайте двигателят да се охлади.

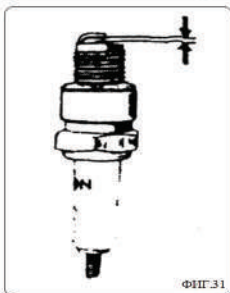

- Инспектирайте визуално свещта. Подменете я ако изолятора е пукнат.
- Измерете разстоянието между електродите на свещта с хлабиномерна пластина или шаблон. Разстоянието трябва да бъде 0.7-0.8 мм.(фиг. 31). Коригирайте разстоянието ако е необходимо с помощта на външния електрод.
- Поставете шайбата на свещта и я завийте на ръка към главата на цилиндъра,като пазите резбата;

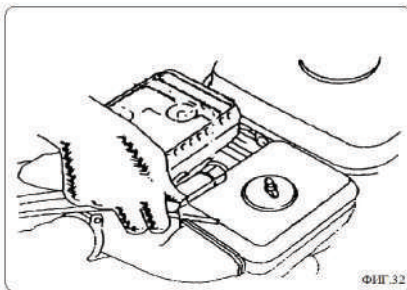

Затегнете новата свещ $\frac{1}{2}$ пъти с тръбен ключ, за да притегнете до упор. Ако използвате свещта за втори път, трябва да затегнете $\frac{1}{2}$ - $\frac{1}{4}$ пъти до упор след поставянето (фиг. 32).



Внимание! Свещта трябва да бъде сигурно затегната, неправилно затегната свещ може да се нагорещи прекалено и да повреди двигателя. Никога не използвайте свещ с неправилна работна температура.

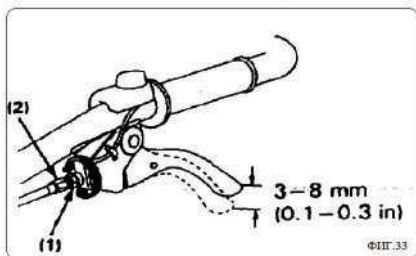

8.5. Регулиране на жилото на съединителя.

Измерете свободния ход на върха на лоста.
Свободен ход: 3-8 мм.

Ако свободния ход е неправилен, разхлабете контра гайката (поз. 1, фиг. 33) и завъртете регулиращият болт (поз. 2, фиг. 33) в една или друга посока колкото е необходимо.

- (1) Контра гайка
- (2) Регулиращ болт

След регулиране, затегнете контра гайката (поз. 1, фиг.33) добре. Тогава включете двигателя и проверете правилната работа на съединителния лост.

8.6. Регулиране жилото на газта.

Измерете свободния ход на върха на лоста (поз. 1, фиг. 34).

Свободен ход: 5-10 мм. Ако свободния ход е неправилен, разхлабете контра гайката (поз. 3, фиг. 34) и завъртете регулиращата гайка (поз. 2, фиг. 34) в една или друга посока колкото е необходимо.

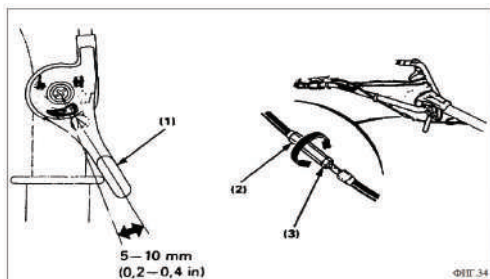

- 1) лост на газта;
- 2) регулираща гайка;
- 3) контра гайка.

8.7. Регулиране обтягането на ремъка.



Внимание! РЕГУЛИРАНЕТО ДАСЕ ИЗВЪРШВА ПРИ ИЗКЛЮЧЕН ДВИГАТЕЛ!!!

Регулирайте свободния ход на лоста на съединителя – т. 8.5.

Стандартно ремъка е обтегнат на 60-65 мм (фиг. 35) на обтягащата ролка с включен съединител (Стиснат лост на съединителя).

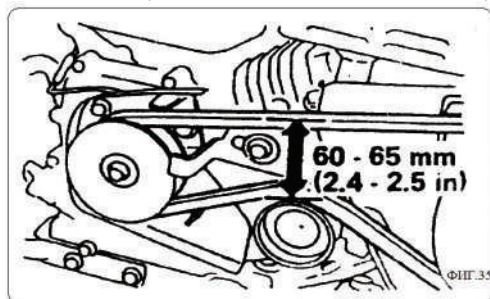

За да регулирате обтягането, разхлабете четирите монтажни болта на двигателя (поз. 1, фиг. 36) и затягащият болт (поз. 2, фиг. 36) на стойката на двигателя и движете двигателя напред или назад, за да достигнете правилното обтягане на ремъка.

Забележка: След регулиране се уверете, че външната страна на задвижващата шайба е изравнена с външната страна на водещата ролка, като използвате тръбен ключ.

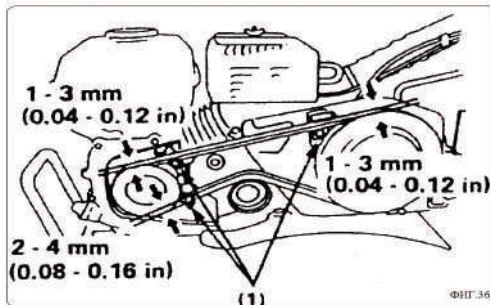

- 1) монтиращи болтове на двигателя;
- 2) затягащ болт на стойката на двигателя.

Разхлабете стоперите (водачите) на ремъка (поз. 1, фиг. 37).

Регулирайте разстоянието стоперите (водачите) на ремъка (поз. 1, фиг. 37) и ремъка както е показано при включен лоста на съединителя.

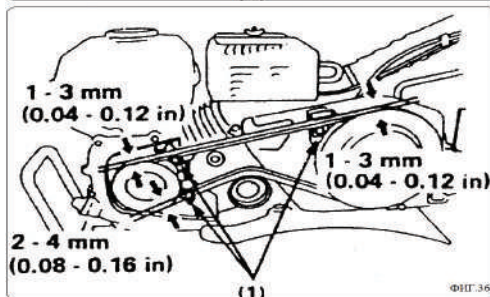

- (1) Стопери (водачи) на ремъка

9. ТРАНСПОРТИРАНЕ/СЪХРАНЕНИЕ.



Внимание! Когато транспортирате мотокултиватора, завъртете лоста на крана за гориво в позиция (OFF - изключено) и го дръжте нивелиран, за да избегнете разливане на гориво. Бензиновите пари или разлятото гориво могат да предизвикат пожар.

Ако няма да използвате мотокултиватора дълго време, направете следното:

- 1) Убедете се, че складовото помещение не е прекомерно влажно и запрашено.
- 2) Източете горивото.



Внимание! Бензинът е много запалим и взривоопасен. Не пушете, не палете огън и не предизвиквайте искри в зоната на съхранение на горивото.

- При затворен кран на горивото в положение OFF развийте горивната цедка (поз. 2, фиг. 38).
- Поставете крана на горивото в положение ON и източете бензина от резервоара в подходяща туба.
- Почистете горивната цедка (поз. 2, фиг. 38) и затегнете добре.
- Източете горивото от карбуратора, като разхлабите дренажната пробка (поз. 3, фиг. 38). Източете бензина в подходяща туба.

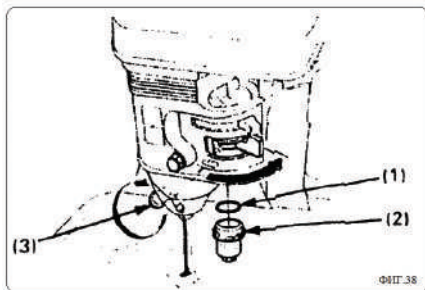

- (1) О- Пръстен
- (2) Горивна цедка
- (3) Дренажна пробка

3) Дръпнете стартерната дръжка докато почувствате съпротивление. В това положение ГМТ (горна мъртва точка) на буталото смукателния и изпускателен клапан са затворени. Това положение ще помогне да предпазите двигателя от корозия.

4) Отпуснете стартерното въже на стартера да се прибере (поз. 1, фиг. 39).

5) Сменете маслото на двигателя.

6) Покрийте мотокултиватора с покривало.

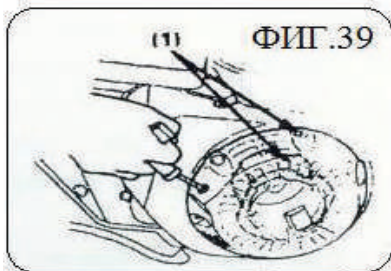

ВАЖНО: За да използвате Вашият мотокултиватор по-продължително време и да нямате проблеми от Вас се изисква да спазвате следните основни изисквания:

Не накланяйте мотокултиватора с кормилото назад към пода. Ще причините вливане на гориво в маслото на картера или разливане на гориво.

10. ЕВЕНТУАЛНИ ПРОБЛЕМИ И ОТСТРАНЯВАНЕТО ИМ.

Когато двигателя не стартира:

1. Проверете за гориво в горивния резервоар!
2. Лоста на смукача поставен ли е в позиция OFF?
3. Ключа на двигателя поставен ли е в позиция ON?

4. Достига ли бензин до карбуратора?

За да проверите, разхлабете дренажната пробка (поз. 3, фиг. 40) при отворен кран на горивото (поз. 1, фиг. 40) в положение ON (поз. 2, фиг. 40). Горивото трябва да изтече свободно.

Затегнете дренажната пробка.

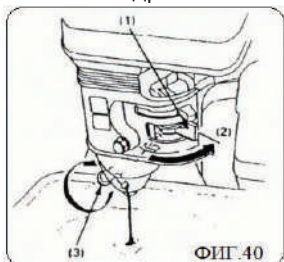

Внимание! Ако има разлято гориво се уверете, че мястото е сухо преди да включите двигателя или да тествате запалителната свещ. Горивните изпарения са запалими.

- (1) Лост на крана за гориво
- (2) Положение ON
- (3) Дренажна пробка

5. Подава ли се искра към свещта?

- a. Свалете лулата на свещта. Почистете около основата на свещта, развийте и почистете свещта.
 - b. Поставете свещта с допир до метална част на двигателя .
 - c. Завъртете ключа на двигателя на ON.
 - d. Дръпнете реверсивния стартер, за да проверите дали има искра между електродите.
 - e. Ако няма искра, сменете свещта.
 - f. Ако има искра се опитайте да запалите двигателя според инструкциите или продухайте цилиндъра от изпарения, задавяне или старо гориво при свалена свещ дърпайки реверсивния стартер около 15-20 пъти.
6. Ако двигателя все още не стартира, занесете мотокултиватора в оторизиран сервиз.

Двигателя не стартира	Причина	Решение
Проверете контролните позиции	Горивната клапа е изключена „OFF“	Сложете лоста на „ON“
	Смукача е отворен	Сложете лоста на „OFF“ освен ако двигателя не е топъл
	Ключ на двигателя в положение „OFF“	Завъртете ключа на „ON“
Проверете горивото	Няма гориво в двигателя	Добавете бензин
	Двигателя е пълен с замърсен бензин или стар бензин	Сменете бензина в двигателя
Проверете маслото	Ниското ниво на маслото автоматично спира двигателя	Заредете с подходящо моторно масло
Свалете и инспектирайте свещта	Свещта е замърсена или неправилно поставена.	Поставете, почистете свещта
	Свещта се е намокрила с бензин (наводнен двигател)	Подсушете и поставете обратно свещта. Включете двигателя с лоста на газта на БЪРЗА „FAST“ позиция
Занесете двигателя в оторизиран сервизен център когато:	Запалителната бобина и карбуратора не функционират, двигателят и стартера са блокирани и др.	Отстраняване на причините за повредите и дефектите

10.1. Отстраняване на неизправностите на двигателя.

Липса на мощност на двигателя	Причина	Решение
Проверете въздушния филтър	Филтриращи елементи	Почистете или сменете филтриращите елементи
Проверете бензина	Двигателя е пълен със замърсен или стар бензин	Сменете бензина в двигателя
Занесете двигателя в оторизиран сервизен център когато:	Запалителната бобина и карбуратора не функционират, двигателят и стартера са блокирани и др.	Отстраняване на причините за повредите и дефектите

12. ПРЕПОРЪЧИТЕЛНО УПЪТВАНЕ ЗА ЕКСПЛОАТАЦИЯ НА МОТОКУЛТИВАТОР ТИП RD-T06.

- 1. Маслото в двигателя трябва да е винаги на максимално ниво. Подменяйте го на необходимия интервал от мото часове или всяка година (всеки сезон).
- 2. Работете с качествено и непрестояло гориво повече от 10 (десет) дни или с гориво в което сте поставили стабилизатор за запазване на горивните му качества до 24 (двадесет и четири) месеца.
- 3. Проверявайте и поддържайте въздушния филтър колкото е възможно често в чисто състояние. При необходимост да се подменя с нов.
- 4. Проверявайте редовно маслото в редуктора и при необходимост да се долива или подменя.
- 5. Почиствайте мотокултиватора след всяка работа, съхранявайте го на сухо и проветриво място.
- 6. Посещавайте сервизните центрове за профилактика и техническо обслужване когато машината не се използва за отстраняване на дребни повреди и несъответствия.

Сервизен Дневник

Първи 20 Часа Печат на Сервиз
Дата:

Всеки 20часа	Всеки 30часа
Печат на Сервиз	Печат на Сервиз
Дата:	Дата:

Всеки 50часа	Всеки 50часа	Всеки 50часа	Всеки 50часа
Печат на Сервиз	Печат на Сервиз	Печат на Сервиз	Печат на Сервиз
Дата:	Дата:	Дата:	Дата:

Всеки 50часа	Всеки 50часа	Всеки 50часа	Всеки 50часа
Печат на Сервиз	Печат на Сервиз	Печат на Сервиз	Печат на Сервиз
Дата:	Дата:	Дата:	Дата:

Всеки 50часа	Всеки 50часа	Всеки 50часа	Всеки 50часа
Печат на Сервиз	Печат на Сервиз	Печат на Сервиз	Печат на Сервиз
Дата:	Дата:	Дата:	Дата:

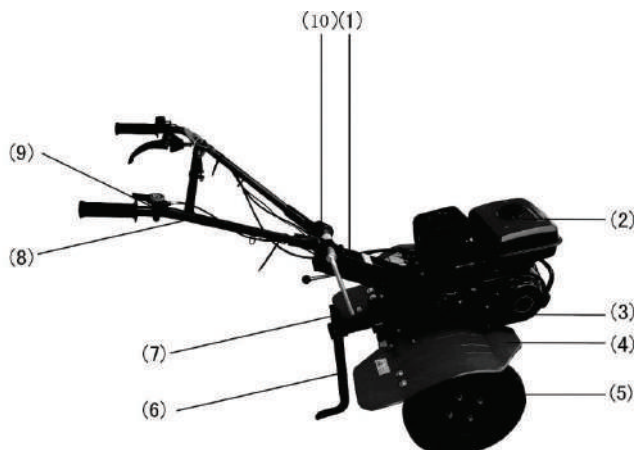

*Visual mismatches are possible between picture and real machine.

1. COMPONENT IDENTIFICATION

(1) frame serial number (2) fuel tank (3) transmission oil filler cap
 (4) safety protection board (5) wheel (6) depth regulator
 (7) connecting bar (8) handle bar (9) throttle control
 (10) handle height adjuster (11) safety bar (12) engine switch (13) clutch lever
 (14) shift lever (15) belt protection cover (16) hoe blade

Original instructions manual

Dear Customer,

Congratulations on the purchase of electric grass mower of the most successfully growing brands on the market - RAIDER. When properly installed and operating, RAIDER are safe and reliable machines and work with them will deliver a real pleasure. For your convenience has been built and excellent service network of 35 service station across the country.

Before using this mower. Since please carefully acquainted with these "instructions for use.

In the interest of your safety and to ensure proper use and read these instructions carefully, including the recommendations and warnings in them. To avoid unnecessary errors and accidents, it is important that these instructions will remain available for future reference to all who will use the mower. If you sell it to a new owner "Instructions for Use" must be submitted along with it to enable new users to become familiar with relevant safety and operating instructions.

Euromaster Import Export Ltd. is an authorized representative of the manufacturer and owner of the trademark RAIDER.

Address: Sofia City 1231, Bulgaria "Lomsko shause" Blvd. 246, tel 02 934 33 33, 934 10 10, www.raider.bg; www.euromasterbg.com; e-mail: info@euromasterbg.com.

Since 2006 the company introduced the system of quality management ISO 9001:2008 with scope of certification: Trade, import, export and servicing of hobby and professional electrical, mechanical and pneumatic tools and general hardware. The certificate was issued by Moody International Certification Ltd., England.

Technical data

Parameter	unit	Value
Model	-	RD-T06
Engine	single cylinder, 4-stroke, air cooled	
Engine capacity	cm ³	208
Power	kW / HP	5.2 / 7.0
Maximum torque	Nm / rpm	12/2500
Ignition system	-	ignition coil
Start system	-	Hand starter
Fuel tank capacity	L	3.6
Fuel consumption	g/kw*h	≤395
Oil tank capacity	L	0.600
Noise level	dB	86
Movement	-	belt
Tilling width	mm	1400
Tilling depth	mm	100-350
Gearbox	-	2-front, 1-rear gears
Oil type	-	SAE30-5W30/10W40
Gearbox oil	-	transmission oil
Weight	kg	120

2. Safety Instruction



WARNING

1) Training

- a) read the instructions carefully. Be familiar with the controls and the proper use of the equipment;
- b) never allow children or people unfamiliar with these instructions to use the machine. Local regulations can restrict the age of the operator;
- c) never work while people, especially children, or pets are nearby;
- d) keep in mind that the operator or user is responsible for accidents or hazards occurring to other people or their property.

2) Preparation

- a) while working, always wear substantial footwear and long trousers. Do not operate the equipment when barefoot or wearing open sandals;
- b) thoroughly inspect the area where the equipment is to be used and remove all objects which can be thrown up by the machine;
- c) **WARNING – Petrol is highly flammable:**
 - refuel outdoors only and do not smoke while refuelling;
 - add fuel before starting the engine. Never remove the cap of the fuel tank or add petrol while the engine is running or when the engine is hot;
 - if petrol is spilled, do not attempt to start the engine but move the machine away from the area of spillage and avoid creating any source of ignition until petrol vapours have dissipated;
 - replace all fuel tank and container caps securely;
- d) replace faulty silencers;
- e) before using, always visually inspect to see that the tools are not worn or damaged. Replace worn or damaged elements and bolts in sets to preserve balance.

3) Operation

- a) do not operate the engine in a confined space where dangerous carbon monoxide fumes can collect;
- b) work only in daylight or in good artificial light;
- c) always be sure of your footing on slopes;
- d) walk, never run with the machine;
- e) for wheeled rotary machines, work across the slopes, never up and down;
- f) exercise extreme caution when changing direction on slopes;
- g) do not work on excessively steep slopes;
- h) use extreme caution when reversing or pulling the machine towards you;
- i) do not change the engine governor settings or overspeed the engine;
- j) start the engine carefully according to manufacturer instructions and with feet well away from the tool(s);
- k) do not put hands or feet near or under rotating parts;
- l) never pick up or carry a machine while the engine is running;
- m) stop the engine:
 - whenever you leave the machine;
 - before refueling;
- n) reduce the throttle setting during engine shut down and, if the engine is provided with a shut-off valve, turn the fuel off at the conclusion of working;

4) Maintenance and storage

- a) keep all nuts, bolts and screws tight to ensure the equipment is in safe working condition;
- b) never store the equipment with petrol in the tank inside a building where fumes can reach an open flame or spark;
- c) allow the engine to cool before storing in any enclosure;
- d) to reduce the fire hazard, keep the engine, silencer, battery compartment and petrol storage area free of vegetative material and excessive grease;
- e) replace worn or damaged parts for safety;
- f) if the fuel tank has to be drained, this shall be done outdoors.

3. Symbols

The following symbols appear on the machine. They are there to remind you of the care and attention required in use. This is what the symbols mean:



WARNING

To ensure safe operation

For safety of you and other. Please pay special attention to these precautions.



Keep your hands and feet away from the parts when using the machine.



Keep this machine stabilization when leaving



Keep bystander away from the machine



Read the instruction carefully before using the machine



Make sure that the blade and safety protection board are securely fastened and correctly assembled before using the machine



High temperature part, don't touch it

Operator Responsibility

Keep the tiller in good operating condition. Operating a tiller in poor or questionable condition could result in serious injury.

Be sure all safety devices are in working order and warning labels are in place. These items are installed for you safety.

Be sure the safety covers (Fan cover, recoil starter cover) are in place.

Know how to stop the engine and tines quickly in case of emergency. Understand the use of all controls.

Keep a firm hold on the handlebars, they may tend to lift during clutch.

APPLICABLE SCOPE

The micro-tiller is suitable for cultivating the sandy soil and clayey soil of canopied vegetables base and dry land, slopes with gradient less than 10%, paddy field with the depth of water surface to hard layer not more than 250mm.

For weedy and deep plots, remove the weeds before using the micro-tiller to cultivate the land.

PRE-OPERATION CHECK

Caution! Never start the engine until all the above measures under ASSEMBLY have been carried out. Some machines are delivered without oil in the engine. Fill the engine with oil before using.

6.1 Fill engine oil

6.1.1 Place the machine on a level floor.

6.1.2 Loosen the dipstick (see followed picture) and fill with oil up to the FULL level.

(1)

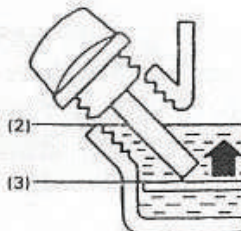
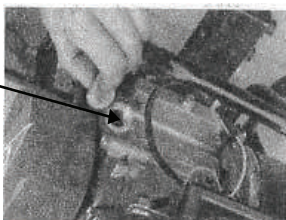

(1) OIL FILLER HOLE

(2) FULL LEVEL

(3) LOWER LEVEL

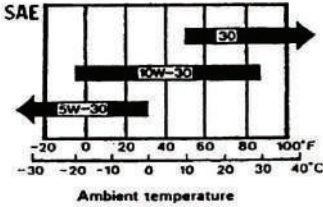

6.1.3 Use good quality oil marked A.P.I services SF, SG or SH. Use SAE 5W30-10W40 oil.

SAE 10w-30 is recommended for general, all temperature use. Other viscosities shown in the following chart might be used when at the average temperature in your area is within the indicated range.

6.2 Fill transmission gear oil.

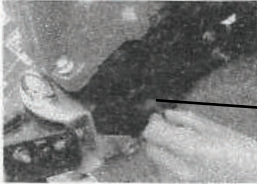

Place the tiller on a level surface and remove the oil filler cap. The oil should be level with the lower edge of the oil filler hole. Add good quality engine oil if the level is low.

OIL FUEL HOLE

CAUTION: Running the engine with low oil level will cause serious engine damage and Using non detergent oil or 2-stroke engine oil could shorten the engine's service life.

6.3 Fill fuel

Unscrew the fill tank cap, do not fill the petrol over the red level line. After filling, screw the fill tank cap on tightly and wipe up any spilt petrol.

Use automotive gasoline (Unleaded is preferred to minimize combustion chamber deposits.)

Never use an oil/gasoline mixture or dirty gasoline. Avoid getting dirt, dust or water in the fuel tank.

⚠ CAUTION: Do not fill over the red level line.

- Gasoline is extremely flammable and is explosive under certain conditions.
- Refuel in a well-ventilated area with the engine stopped. Do not smoke or allow flames or sparks in the area where the engine is refueled or where gasoline is stored.
- Do not overfill the fuel tank (there should be no fuel in the filler neck). After refueling make sure the tank cap is closed properly and securely.
- Be careful not to spill fuel when refueling. Spilled fuel or fuel vapor may ignite. If any fuel is spilled, make sure the area is dry before starting the engine.
- Avoid repeated or prolonged contact with skin or breathing of vapor.

Fuel tank capacity: 3.6L



(1) RED LEVEL LINE

6.4 Check air cleaner.

Check cleaner for dirt or obstruction of elements

A dirty air cleaner will restrict air flow to the carburetor. To prevent carburetor malfunction, service the air cleaner regularly. Service more frequently when operating the engine in extremely dusty areas.

⚠ WARNING

Fill the air filter with engine oil to the level mark. Do not overfill! Check oil level in air filter before start! Never use gasoline or low flash point solvents for cleaning the air cleaner element. Afire or explosion could result in.

CAUTION: Never run the engine without the air cleaner. Rapid engine wear will be the result.

- Remove the wing nut and the air cleaner cover. Remove the elements and separate them. Carefully check both elements for holes or tears and replace if damaged.

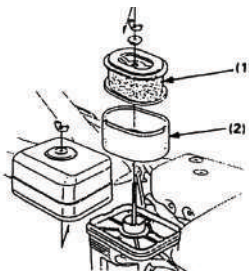

- Foam element: Clean in warm soapy water, raised and allow to dry thoroughly or clean in high flash-point solvent and allow to dry. Dip the element in clean engine oil and squeeze out all the excess. The engine will smoke during initial start –up if too much oil is left in the foam.
- Paper element: Tap the element lightly several times on a hard surface to remove excess dirt or blow compressed air through the filter from the inside out. Never try to brush the dirt off. Brush will force dirt into the fibers.

(1)PAPER ELEMENT
(2)FOAM ELEMENT

7. Prepare to operation

7.1 Handlebar height adjustment

CANTION: Before adjusting the handlebar, place the tiller on firm level ground to prevent the handle from collapsing accidentally.

To adjust the handlebar height, loosen the adjuster, select the appropriate holes and tighten the adjuster.

(1) ADJUSTER

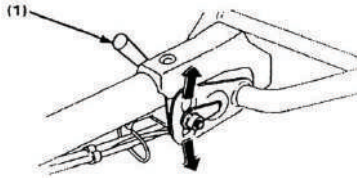

7.2 Tilling depth adjustment

Install the hitch attachment in the hitch box with a hitch pin.

The tilling depth adjustment can be made as follows:

Remove the pin and lock pin, loosen the bolt securing the depth regulator and sliding the depth regulator up or down as necessary.

- (1) HITCH BOX
- (2) HITCH PIN
- (3) LOCK PIN
- (4) depth regulator
- (5) PIN

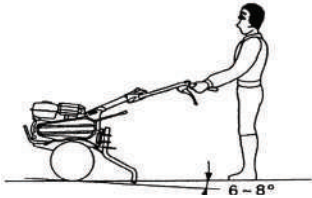
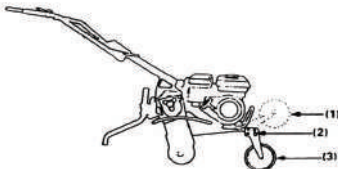
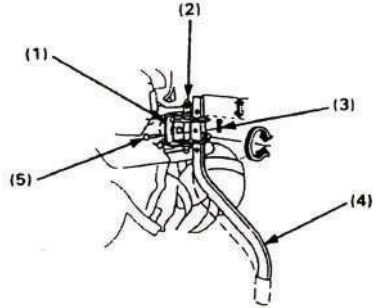

7.3 Front wheel.

Use a front wheel to move the tiller on road, lift the handlebars up and ground the front wheel.

When the tiller is used in the field, move the wheel up by replacing the lock pin.

- (1) WHEN USED IN THE FIELD
- (2) LOCK PIN
- (3) WHEN MOVED ON ROAD

7.4 Normal Operating Angle

Lower the handle slightly so the front of the machine is raised about 6-8°.

To get the maximum advantage from the tiller, try to hold the machine at the angle shown while you are tilling the ground

8. STARTING THE ENGINE

CANTION: Be sure the clutch is disengaged and the shift lever is in the neutral position to prevent sudden uncontrolled movement when the engine starts. The clutch is engaged by pulling in the clutch lever and disengaged by releasing the lever. **BEFORE STARTING THE MACHINE MUST ALWAYS BE IN HORIZONTAL POSITION!**

8.1 Turn the fuel valve to ON, check whether it is tightened.

- (1) FUEL VALVE
- (2) ON POSITION
- (3) DRAIN KNOB

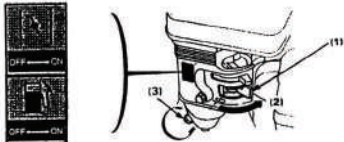

8.2 Close the choke lever.

NOTE: Do not use the choke if the engine is warm or the air temperature is high.

- (1) CHOKE LEVER
- (2) CLOSE POSITION

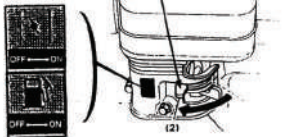

8.3 Turn the engine switch to ON.

- (1) "ON" position
- (2) ENGINE SWITCH

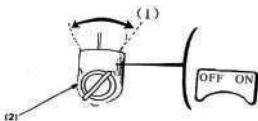

8.4 Move the throttle lever slightly to the left.

- (1) THROTTLE LEVER
- "L"-low speed; "H"-high speed



8.5 Pull the starter grip lightly until resistance is felt then pull briskly.



CAUTION: Do not allow the starter grip to snap back against the engine. Return it gently to prevent damage to the starter.

(1) STARTER GRIP

8.6 As the engine warms up, gradually open the choke.

(1) CHOKE LEVER (2) OPEN position



... OPEN

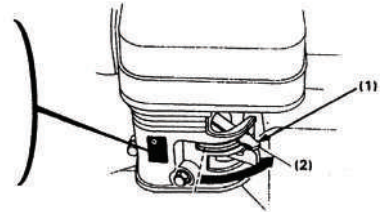

9. Tiller operation

9.1 Clutch operation

The clutch engages and disengages the power from the engine to the transmission. When the clutch lever is squeezed the clutch is engaged and power is transmitted. Squeeze the lever, the tool will be rotated. When the lever is released, the clutch is disengaged and power is not transmitted, release the clutch lever, the tool will be stopped.

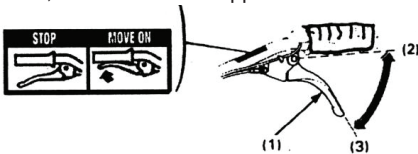

CAUTION: Reduce engine rotation speed before operating main clutch.

- (1) CLUTCH LEVER
- (2) ENGAGED position
- (3) DISENGAGED position

9.2 Forward or reverse selection

The tiller can be shifted into the forward operation ("F" position) and reverse operation. ("R" position). "N": neutral position

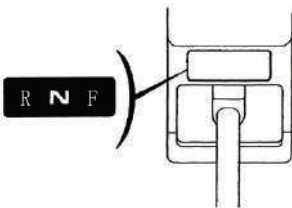

- Return the throttle lever to the low speed position.
- Release the clutch lever to disengage the clutch.

•Move the shift lever to the desired gear position.

NOTE: If the shift lever will not engage the desired gear, squeeze the clutch lever and move the tiller slightly to reposition the gears.

•Squeeze the clutch lever to engage the clutch.

3. Handling Tips

Adjust the handlebar height to a comfortable position (waist height for normal tilling)

Should the machine jerk forward while tilling, press down the handlebars, if the machine will not move forward, move the handlebars from side to side.

Turn: The proper method of negotiating a turn during a tilling operation is to lower the handlebars to bring the gravity center toward the rear and then make the turn. This will permit a turn to be made with relative ease.

10. STOPPING THE ENGINE

10.1 In an emergency

Turn the engine switch to OFF.

- (1) OFF position
- (2) ENGINE SWITCH

10.2 In normal use

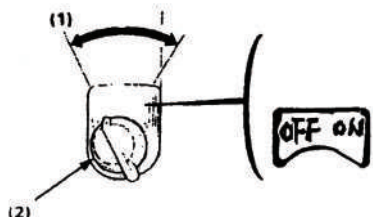

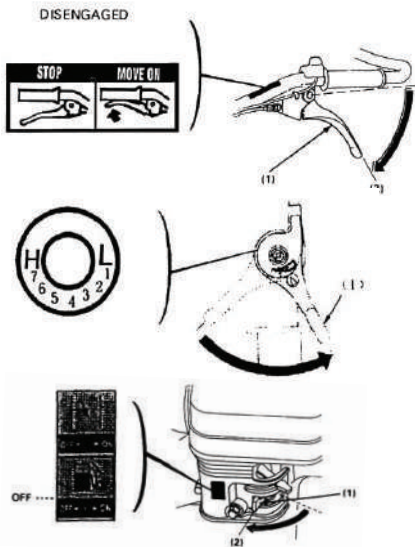

1. Release the clutch lever to DISENGAGED position and shift lever is in neutral position.

- (1) CLUTCH LEVER
- (2) DISENGAGED position

2. Move the throttle lever fully to the right.

- (1) THROTTLE LEVER

3. Turn the engine switch to OFF.

- (1) OFF position
- (2) ENGINE SWITCH

4. Turn the fuel valve to OFF

- (1) FUEL VALVE
- (2) OFF position

11. MAINTENANCE

The purpose of the maintenance schedule is to keep the tiller in the best operating condition, inspect or service as scheduled in the table below.

MAINTENANCE SCHEDULE

REGULAR SERVICE PERIOD Perform at every indicated month or operating hour interval whichever occurs first		Daily	First month or 20 Hrs	Every 3 months or 50 Hrs	Every 6 months or 100 Hrs	Every year or 300 Hrs
Engine oil	Check level	○				
	Change		○	○		
Air cleaner element	Check	○				
	Clean			○ (1)		
Fuel strainer cup	clean				○	
Spark plug	Clean readjust				○	
Transmission gear oil	Check level	○				
Tappet clearance	Check readjust					○ (2)
Fuel tank and strainer	Clean					○ (2)
Clutch cable	Adjust		○		○	
Throttle cable	Adjust					○
Belt tension	Adjust		○		○	
Fuel line	Check	Every 2 years (2) (Replace if necessary)				

NOTE: (1) Service more frequently when used in dusty areas.

(2) These items should be serviced by an authorized dealer.

WARNING: Do not touch engine components because they are warm during use and up to 30 minutes after use, risk of burn injuries.

CAUTION: Use only original parts from the manufacturer.

11.1 Changing oil

Drain the oil while the engine is still warm to assure rapid and complete draining

- Remove the oil filler cap and drain the oil.
- Refill with the recommended oil and check the level

Oil capacity: 0.6 L

- (1) DRAIN PLUG
- (2) OIL FILLER CAP
- (3) UPPER LEVER

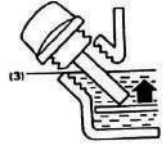
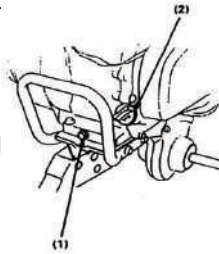

Wash your hands with soap and water after handling used oil.

NOTE: Please dispose of used motor oil in a manner that is compatible with the environment. We suggest you take it in a sealed container to your local service for reclamation. Do not throw it in the trash or pour it on the ground as the oil concerning the toxicity.

11.2 Air Cleaner Service

Refer to 6.4

11.3 Fuel Strainer Cup Cleaning

WARNING: Gasoline is highly flammable and explosive under certain conditions. Do not smoke or allow flames of sparks in the area.

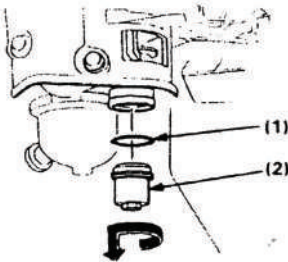

Turn the fuel valve to the OFF position and unscrew the fuel strainer cup and the O-ring anti-clockwise. Wash the removed parts in solvent, dry them thoroughly and reinstall them securely. Turn the fuel valve ON and check for leaks.

- (1) O-RING
- (2) FUEL STRAINER CUP

11.4 Spark plug service

Recommended spark plug: LG F6TC

To ensure proper engine operation, the spark plug must be properly gapped and free of deposits.

- Remove the spark plug cap.

WARNING: If the engine has been running the muffler will be very hot. Be careful not to touch the muffler.

- Visually inspect the spark plug. Discard it if the insulator is cracked or chipped.

• Measure the plug gap with a feeler gauge. The gap should be 0.7-0.8mm (0.028-0.031 in), Correct as necessary by bending the side electrode.

• Attach the plug washer, thread the plug in by hand to prevent cross-threading.

• Tighten a new spark plug 1/2 turn with the wrench to compress the washer if you are reuse a plug, it should only take 1/4-1/2 turn after the plug seats.

CAUTION: The spark plug must be securely tightened. An improperly tightened plug can become very hot and possibly damage the engine. Never use a spark plug with an improper heat range.

11.5 Clutch Cable Adjustment

Measure the free play at the lever tip.

Free play: 3-8mm (0.1-0.3 in)

If the free play is incorrect, loosen the lock nut and turn the adjusting bolt in or out as required.

- (1) LOCK NUT (2) ADJUSTING BOLT

After adjustment, tighten the lock nut securely. Then start the engine and check for proper clutch lever operation.

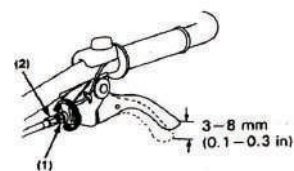
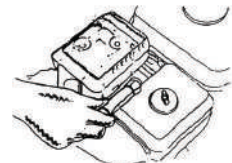
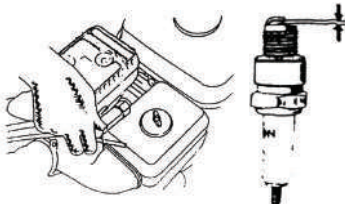

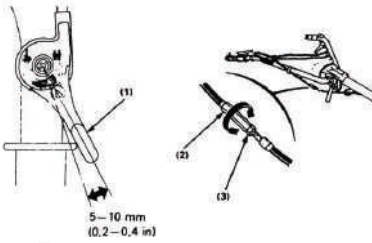

11.6 Throttle Cable Adjustment

Measure the free play at the lever tip.

Free play: 5-10mm (0.2-0.4 in)

If the free play is incorrect, loosen the lock nut and turn the adjusting nut in or out as required.

- (1) THROTTLE LEVER
- (2) ADJUSTING NUT
- (3) LOCK NUT

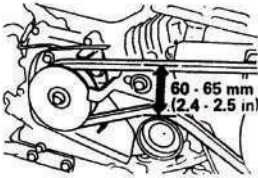

11.7 Belt Tension Adjustment

Uncover the cover of belt.

Adjust the clutch lever free play

The standard belt tension is 60-65mm (2.4-2.6 in) at the tension roller with the clutch lever engaged (clutch lever is squeezed).

To adjust, loosen the four engine mounting bolts and the engine stay tightening bolt and move the engine forward or reverse to get proper tension of the belt.

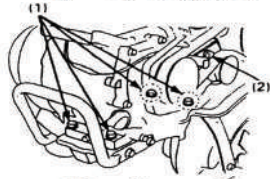

NOTE: After adjusting the tension, make sure that the outside face of the drive pulley is flush with the outside face of the driven pulley by using a straight gauge.

- (1) ENGINE MOUNTING BOLTS
- (2) ENGINE STAY TIGHTENING BOLE

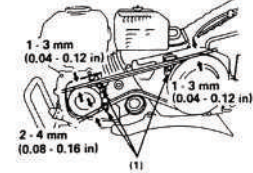

Loosen the belt stopper attaching bolts.

Adjust the clearance between the belt stopper and the belt as illustrated with the clutch lever squeezed.

- (1) BELT STOPPERS

Caution! Make sure that the belt protection cover is securely fastened after maintenance!

12. TRANSPORTING /STORAGE

WARNING When transporting the tiller, turn the fuel valve OFF and keep the tiller level to prevent fuel spillage. Fuel vapor or spilled fuel may be ignited.

Before storing the unit for an extended period:

1. Be sure the storage area is free of excessive humidity and dust.
2. Drain the fuel.

WARNING: Gasoline is highly flammable and explosive under certain conditions. Do not smoke or allow flames or sparks in the area.

- With the fuel valve turned OFF, remove and empty the fuel strainer cup.
- Turn the fuel valve ON and drain the gasoline in the fuel tank into a suitable container.
- Replace the fuel strainer cup and tighten securely.

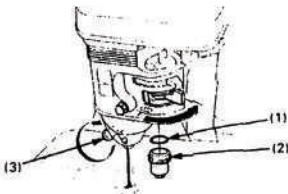

•Drain the carburetor by loosening the drain knob. Drain the gasoline into a suitable container.

- (1) O-RING
- (2) FUEL STRAINER CUP
- (3) DRAIN KNOB

3. Pull the starter grip until resistance is felt. Continue pulling until the resistance disappears. At this point, the intake and exhaust valves are closed and this will help to protect the engine from internal corrosion.

4. Change engine oil.
5. Cover tiller with plastic sheet.



Do not place the tiller with the handlebars on the ground. It will cause the oil entering the cylinder or the fuel spillage.

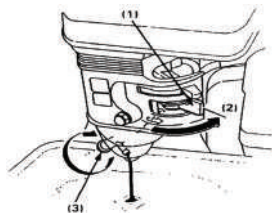

13. TROUBLESHOOTING

When the engine will not start:

- Is there enough fuel?
- Is the fuel valve on?
- Is the engine switch ON?
- Is gasoline reaching the carburetor?

To check, loosen the drain knob with the fuel valve ON. Fuel should flow out freely.
Retighten drain knob.

⚠ WARNING: If any fuel is spilled, make sure the area is dry before testing the spark plug or starting the engine. Fuel vapor or spilled fuel may ignite.

- (1) Fuel valve
- (2) ON
- (3) DRAIN KNOB

- Is there a spark at the spark plug?
- Remove the spark plug cap. Clean any dirt from around the spark plug base, then remove the spark plug.
- Install the spark plug in the plug cap.
- Turn the engine switch on.
- Grounding the side electrode to any engine ground, pull the recoil starter to see if sparks jump across the gap.
- If there is not spark, replace the plug.
- If OK, try to start the engine according to the instructions.
- If the engine still does not start, take the tiller to an authorized dealer.

RO

Instrucțiuni de folosire

Date tehnice

parametru	unitate	Value
Model	-	RD-T06
Engine	cilindru singură, 4 timpi, racit cu aer	
capacitatea cilindrică	cm ³	208
putere	kW / HP	5.2 / 7.0
cuplul maxim	Nm / rpm	12/2500
sistem de aprindere	-	ignition coil
sistemul de pornire	-	Hand starter
Capacitatea rezervorului de combustibil	L	3.6
Consum de combustibil	g/kw*h	≤395
Capacitate rezervor ulei	L	0.600
nivelul de zgomot	dB	86
mișcare	-	belt
Lățimea arat	mm	1400
adâncime Tilling	mm	100-350
Cutie de viteze	-	2-front, 1-rear gears
tipul de ulei	-	SAE30-5W30/10W40
ulei cutie de viteze	-	transmission oil
greutate	kg	120

2. Instrucțiuni de siguranță



AVERTIZARE

1) Training

a) citiți cu atenție instrucțiunile. Fie familiarizat cu comenzile și utilizarea adecvată a echipamentului;

b) nu permite copiilor sau persoanelor nefamiliarizate cu aceste instrucțiuni pentru a utiliza aparatul. Reglementările locale pot restricționa vârsta operatorului;

c) nu funcționează în timp ce oameni, în special copii, sau animale de companie sunt în apropiere;

d) să păstreze în minte faptul că operatorul sau utilizatorul este responsabil pentru accidente sau pericolele care apar la alte persoane sau proprietatea lor.

2) Prepararea

a) în timp ce de lucru, purtați întotdeauna încălțăminte substanțiale și pantaloni lungi. Nu utilizați echipamentul atunci când picioarele goale sau purtând sandale deschise;

b) să inspecteze cu atenție zona în care echipamentul urmează să fie folosit și îndepărtați toate obiectele care pot fi aruncate de către aparatul;

c) AVERTIZARE - Benzina este foarte inflamabil:

- Alimentare cu combustibil în aer liber și nu fumați în timp ce alimentarea;

- Se adaugă combustibil înainte de a porni motorul. Nu scoateți niciodată capacul rezervorului de combustibil sau pentru a adăuga benzină în timp ce motorul este pornit sau când motorul este fierbinte;

- Dacă este vărsat benzină, nu încercați să porniți motorul, dar mutați aparatul departe de zona de deversare și pentru a evita crearea de orice sursă de aprindere până a vaporilor de benzină au disipat;

- Înlocuiți toate rezervorul de combustibil și container capace siguranță;

d) să înlocuiască amortizoare de zgomot defecte;

e) înainte de a utiliza, mereu inspecta vizual pentru a vedea că instrumentele nu sunt uzate sau deteriorate. Înlocuiți elemente și șuruburi uzate sau deteriorate în seturi pentru a menține echilibrul.

3) Funcționarea

a) nu funcționează motorul într-un spațiu închis, unde fumul de monoxid de carbon periculos poate colecta;

b) funcționează numai la lumina zilei sau în lumină artificială bună;

c) să fie întotdeauna sigur de picior pe pante;

d) mers pe jos, nu alerga cu mașina;

e) pentru Mașine pe roți, lucru peste pantele, nu în sus și în jos;

f) prudență extremă atunci când schimbarea direcției pe pante;

g) nu lucrează pe pante abrupte excesiv;

h) utilizarea extremă prudență atunci când mers înapoi sau tragerea mașina spre tine;

i) nu modifică setările guvernatorului motorului sau depășirii vitezei motorului;

j) porniți motorul cu atenție în conformitate cu instrucțiunile producătorului și cu picioarele departe de instrument (e);

k) să nu puneți mâinile sau picioarele în apropierea sau sub părțile rotative;

l) nu ridica sau transporta o mașină în timp ce motorul este de funcționare;

m) a opri motorul:

- Ori de câte ori vă lăsați mașina;

- Înainte de realimentare;

n) reduce setarea accelerație în timpul opririi motorului și, în cazul în care motorul este prevăzut cu o supapă de închidere, transforma combustibilul pe la încheierea lucru;

4) Întreținere și depozitare

a) să păstreze toate nuci, bolțuri și șuruburi strânse pentru a asigura echipamentul este în stare de lucru sigur;

b) nu a stoca echipamentul cu benzina în rezervor în interiorul unei clădiri, unde vaporii pot ajunge o flacără deschisă sau scânteii;

c) să permită motorul să se răcească înainte de a depozita în orice încăntă;

d) pentru a reduce riscul de incendiu, păstrați zona motorului, amortizor de zgomot, compartimentul bateriei și depozitarea benzinei fără materiale vegetative și grasimi excesive;

e) înlocuirea pieselor uzate sau deteriorate pentru siguranța;

f) în cazul în care rezervorul de combustibil trebuie să fie drenat, acest lucru se va face în aer liber.

3. Simboluri

Următoarele simboluri apar pe mașină. Ei sunt acolo pentru a vă reaminti de grija și atenția necesare în uz. Aceasta este ceea ce înseamnă simbolurile:



AVERTIZARE

Pentru a asigura funcționarea în condiții de siguranță
Pentru siguranța dumneavoastră și alte. Vă rugăm să acorde o atenție deosebită acestor
măsuri de precauție.



Țineți mâinile și picioarele departe
de componentele atunci când
utilizați aparatul.



Păstrați acest stabilizare mașină
atunci când părașesc



Ține spectator departe de masina



Citiți instrucțiunile cu atenție înainte
de a utiliza aparatul



Asigurați-vă că lama și placa de protecție
de siguranță sunt fixate corect și asamblate
înainte de utilizarea mașinii



Parte temperaturi ridicate, nu-l atinge

Operator de responsabilitate

Ține echea în stare de funcționare bună. Operează un plugar în stare proastă sau discutabile ar
putea duce la răni grave.

Asigurați-vă că toate dispozitivele de siguranță sunt în stare de funcționare și etichete de avertizare
sunt puse în aplicare. Aceste elemente sunt instalate pentru tine siguranță.

Asigurați-vă că capacele de siguranță (de acoperire Fan, recul capac starter) sunt la locul lor.

Știi cum să se oprească motorul și cuțitele rapid în caz de urgență. Înțelege utilizarea tuturor
controalelor.

Păstrați o țineți ferm pe ghidon, acestea pot tendința de a ridica în timpul ambreiaj.

Domeniul de aplicare aplicabile

Micro-echea este potrivit pentru cultivarea solului nisipos și argilos solul de bază copertină legume și
uscat, pante cu gradient de mai puțin de 10%, teren nedecorticat cu adâncimea de apă de suprafață
pentru strat greu, nu mai mult de 250mm.

Pentru parcele buruienos și profunde, scoateți buruienile înainte de a utiliza micro-cârma să cultive
pământul.

PRE-OPERARE CHECK

Atenție! Nu porniți niciodată motorul până când toate măsurile de mai sus sub ansamblului au fost
realizate.

Unele mașini sunt livrate fără ulei în motor. Umpleți motorul cu ulei înainte de a utiliza.

Ulei de motor 6.1 Fill

6.1.1 Asezați mașina pe o podea nivel.

6.1.2 Slăbiți joja (vezi imaginea urmat) și se umple cu ulei până la nivelul FULL.

(1)

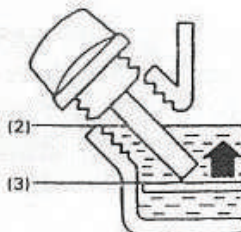
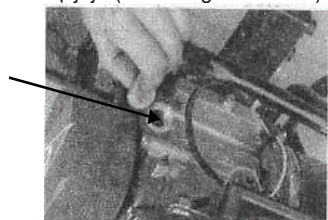

(1) OIL FILLER HOLE

(2) NIVEL COMPLET

(3) DE NIVEL INFERIOR

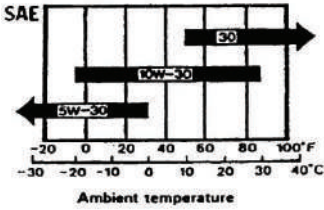

6.1.3 Utilizarea ulei de bună calitate marcat serviciilor API SF, SG sau SH. Utilizați ulei SAE 5W30-10W40.

Se recomandă SAE 10W-30 pentru general, orice utilizare a temperaturii. Alte vâscozități prezentate în grafic de mai jos poate fi utilizat atunci când, la temperatura medie din zona dumneavoastră este în intervalul indicat.

6.2 Umpleți ulei de transmisie de transmisie.

Așezați echea pe o suprafață plană și scoateți capacul de umplere cu ulei.

Uleiul trebuie să fie la același nivel cu marginea inferioară a orificiului de umplere cu ulei. Aduaga ulei bun motor de calitate dacă nivelul este scăzut.

Păcură HOLE

ATENȚIE: Rularea motorului cu un nivel scăzut de ulei va provoca daune serioase motorului și utilizarea uleiului non detergent sau 2 timpi ulei de motor ar putea scurta durata de viață a motorului.



6.3 Umpleți combustibil

Deșurubați capacul rezervorului de umplere, nu umple benzina peste linia de nivel roșie. După umplere, înșurubați capacul rezervorului de umplere pe bine și ștergeți la orice benzină vărsat. Utilizați benzină auto (fără plumb este de preferat pentru a minimiza depunerile din camera de ardere.) Nu folosiți niciodată un ulei / amestec benzină sau benzină murdară. Evitați murdărirea, praf sau apă în rezervorul de combustibil.

ATENȚIE: Nu umple peste linia roșie nivel.

- Benzina este extrem de inflamabilă și este explozivă în anumite condiții.
- Realimentați într-o zonă bine ventilată, cu motorul oprit. Nu fumați și nu permiteți flăcări sau scântei în zona în care în care alimentați motorul sau unde este depozitat benzina.
- Nu umpleți rezervorul de combustibil (nu ar trebui să existe combustibil în gâtul de umplere). După realimentare asigurați-vă că bușonul rezervorului este închis corect și sigur.
- Aveți grijă să nu vărsați combustibil când realimentare.

Vărsat combustibil sau carburant de vapori se pot aprinde. Dacă orice combustibil este vărsat, asigurați-vă că zona este uscată înainte de pornirea motorului.

- Evitați Contactul repetat sau prelungit cu pielea sau inhalarea vaporilor.

Capacitate rezervor de combustibil: 3.6L

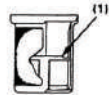
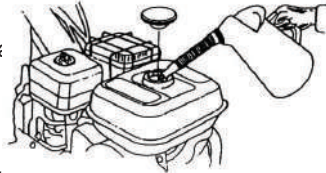

(1) NIVEL RED LIN

6.4 Verificarea filtrului de aer.

Verificați mai curat pentru murdărie sau obstrucția de elemente

Un filtru de aer murdar va diminua debitul de aer către carburator. Pentru a preveni funcționarea defectuoasă a carburatorului, Serviciul de filtru de aer regulat. Serviciu mai frecvent atunci când funcționează motorul în zone cu foarte mult praf.

AVERTISMENT

Nu folosiți niciodată benzină sau Punct de inflamabilitate scăzut solvenți pentru curățarea elementului filtrului de aer. Dat foc sau explozie ar putea duce la.

ATENȚIE: Nu lăsați motorul fără filtrul de aer. Uzura rapidă a motorului va fi rezultatul.

• Scoateți piulița-fluture și capacul filtrului de aer. Scoateți elementele și le separa. Verificați cu atenție ambele elemente pentru găuri sau rupturi și înlocuiți-o dacă este deteriorată.

- Element Spuma: Clean în apă caldă cu săpun, ridicat și se lasă să se usuce bine sau curat în mare punct de aprindere solvent și se lasă să se usuce. Scufundați elementul în ulei de motor curat și stoarceți toată exces. Motorul va fuma în timpul -up start inițială, dacă prea mult ulei este lăsat în spuma.
- Element de hârtie: Atingeți elementul ușor de mai multe ori pe o suprafață dură pentru a îndepărta excesul de murdărie sau sufla aer comprimat prin filtru de la interior spre exterior. Nu încercați niciodată să se spele murdăria de pe. Perie va forța murdăria în fibre.

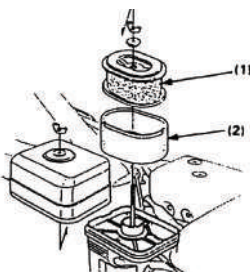

- (1) ELEMENTUL DIN HÂRTIE
- (2) ELEMENT SPUMA

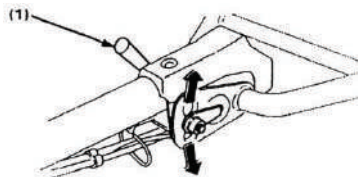

7. Pregătiți-vă să funcționeze

7.1 Ghidon ajustare a înălțimii

CANTION: Înainte de a regla ghidon, așezați echea pe o suprafață plană pentru a preveni ferm mânerul de la colaps accidental.

Pentru a regla înălțimea ghidonului, slăbiți de reglare, selectați orificiile corespunzătoare și strângeți dispozitivul de reglare.

(1) DE REGLARE

7.2 Reglarea adâncimii de Tilling

Instalați atașamentul zgudui în caseta de remorcare cu un ac. Ajustarea adâncimii Tilling se poate face după cum urmează: Scoateți știftul și PIN-ul de blocare, slăbiți surubul care fixează regulatorul profunzime și alunecare de reglementare adancime după cum este necesar.

- (1) HITCH BOX
- (2) PIN HITCH
- (3) LOCK PIN
- (4) REGULATOR ADÂNCIME
- (5) PIN

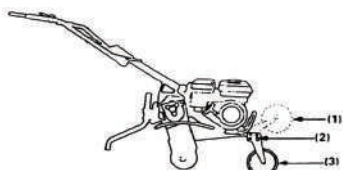
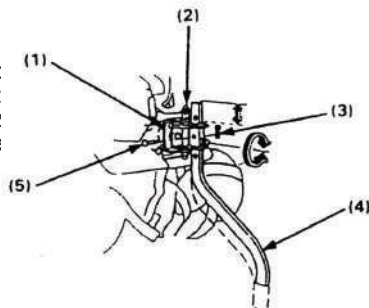

7.3 roata din față.

Utilizați o roată din față pentru a muta echea pe drumul, ridica ghidonul și sol roata din față.

Când echea este utilizat în domeniu, muta roata în sus prin înlocuirea știftului de blocare.

- (1) ATUNCI CÂND SUNT UTILIZATE ÎN DOMENIUL
- (2) PIN LOCK
- (3) ATUNCI CÂND SE MIȘCĂ PE UN DRUM

7.4 Normal Unghi de operare

Coborâți mânerul ușor, astfel încât partea din față a mașinii este ridicată despre 6-8°.

Pentru a obține avantajul maxim de echea, încercați să țineți aparatul la unghiul prezentat în timp ce arat sol

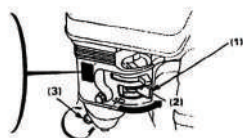

8. PORNIREA MOTORULUI

ATENȚIE: Asigurați-vă că ambreiajul este decuplat și maneta schimbătorului de viteze este în poziția neutră pentru a preveni mișcarea bruscă necontrolată când motorul pornește. Ambreiajul este angajat trăgând în maneta de ambreiaj și decuplat prin eliberarea manetei.

8.1 Rotiți supapa de combustibil în poziția ON, verificați dacă acesta este strâns.

- (1) FUEL VALVE
- (2) REFERITOR LA POZIȚIA
- (3) BUTON DRAIN

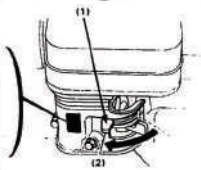

8.2 Închideți șocul.

NOTĂ: Nu utilizați șocul dacă motorul este cald sau temperatura aerului este ridicată.

- (1) CHOKE LEVER
- (2) POZIȚIE APROPIATĂ

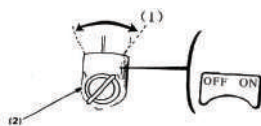

8.3 Rotiți comutatorul motorului în poziția ON.

- (1) Poziția "ON"
- (2) CONTACTUL MOTOR

8.4 Deplasați maneta de accelerație ușor spre stânga.

- (1) MANETEI DE GAZ
- "L" de viteză -Low; "H" viteză -mare

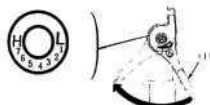

8.5 Trageți mânerul demarorului ușor până rezistență este considerat apoi trageți energic

ATENȚIE: Nu lăsați mânerul demarorului pentru a fixa din nou împotriva motorului. Reveni-l ușor pentru a preveni deteriorarea demarorului.

(1) STARTER GRIP

8.6 În ceea ce motorul se încălzește, deschide treptat îneca.

(1) CHOKE LEVIERUL (2) POZIȚIA DESCHIS

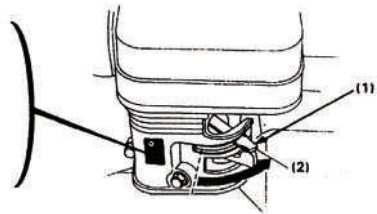

9. funcționare Tiller

9.1 funcționare ambreiaj

Ambreiajul angajează și decuplează puterea de la motor la transmisie.

Când maneta de ambreiaj este stors ambreiajul este angajat și puterea este transmisă. Strângeți pârghia, instrumentul va fi rotit.

Când maneta este eliberată, ambreiajul este decuplat și puterea nu este transmis, eliberați maneta ambreiaj, instrumentul va fi oprit.

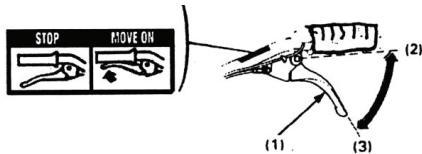

ATENȚIE: Reduceți viteza de rotație a motorului înainte de a ambreiajului principal.

(1) CLUTCH LEVER

(2) Poziția ANGAJAT

(3) Poziția decuplată

9.2 înainte sau selecție inversă

Echea poate fi mutat în operațiunea înainte (poziția "F") și operațiunea inversă. (Poziția "R"). "N": poziție neutră

- Întoarceți pârghia de accelerație în poziția de viteză mică.
- Eliberați maneta ambreiaj pentru a decupla ambreiajul.
- Deplasați maneta schimbătorului de viteze în poziția dorită.

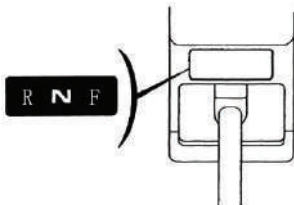

NOTĂ: În cazul în care maneta schimbătorului nu se va angaja treapta dorită, strângeți pârghia ambreiajului și muta echea ușor pentru a re poziționa unelte.

• Strângeți maneta ambreiaj pentru a cupla ambreiajul.

3. Manipulare Sfaturi

Reglați înălțimea ghidonului într-o poziție confortabilă (înălțimea taliei pentru arat normal)

Ar trebui să smuls mașina înainte în timp ce arat, apăsați în jos ghidonul, în cazul în care aparatul nu va merge mai departe, muta ghidonul dintr-o parte în alta.

Turn: Metoda corectă de a negocia un viraj în timpul unei operațiuni de arat este de a reduce ghidonul pentru a aduce centrul de greutate spre spate și apoi face rândul său. Acest lucru va permite un viraj să fie făcute cu o relativă ușurință.

10. OPRIREA MOTORULUI

10.1 În caz de urgență

Rotiți comutatorul motorului în poziția OFF.

(1) OFF poziție

(2) contactul motor

10.2 În condiții normale de utilizare

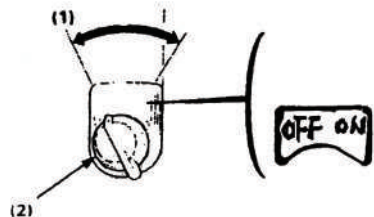

DISENGAGED

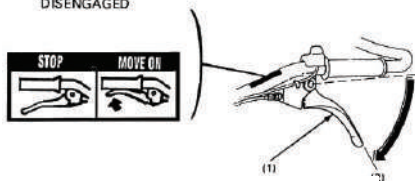

1. Eliberați maneta de ambreiaj pentru a Decuplată de poziție și deplasare pârghie este în poziție neutră.

- (1) CLUTCH LEVER
- (2) Poziția DISENGAGED

2. Deplasați maneta de accelerație complet spre dreapta.

- (1) manetei de gaz

3. Rotiți comutatorul motorului în poziția OFF.

- (1) OFF poziție
- (2) contactul motor

4. Rotiți supapa de combustibil în poziția OFF

- (1) FUÉL VALVE
- (2) OFF poziție

11. ÎNTREȚINERE

Scopul programului de întreținere este de a menține țăranilor în cele mai bune condiții de funcționare, pentru a inspecta sau servicii ca programate în tabelul de mai jos.

PROGRAM DE ÎNTREȚINERE

ITEM		SERVICE REGULAR PERIOD efectua la în fiecare lună indicată sau interval de operare oră oricare survine mai întâi				
		zilnic	prima lună or 20 ore	La fiecare 3 luni or 50 ore	La fiecare 6 luni or 100 ore	în fiecare an sau 300 ore
Ulei de motor	nivel de verificare	○				
	schimbare		○	○		
Air cleaner element	Check	○				
	curat			○ (1)		
carburant strainer cup	curat				○	
bujia	Clean readapta				○	
Transmissi on gear oil	nivel de verificare	○				
Tappet clearance	Check readapta					○ (2)
Rezervor de combustibil și filtru	curat					○ (2)
cablu de ambreiaj	ajusta		○		○	
cablul de accelerație	ajusta					○
tensiunea curelei	ajusta		○		○	
linie carburant	Check	La fiecare 2 ani (2) (Înlocuiți dacă este necesar)				

NOTA: (1) Servicii mai frecvent atunci când sunt utilizate în zone cu mult praf.

(2) Aceste elemente ar trebui să fie deservite de un dealer autorizat.

AVERTISMENT: Nu atingeți componentele de motor, deoarece acestea sunt calde în timpul utilizării și până la 30 de minute după utilizare, risc de arsuri.

ATENȚIE: Utilizați numai piese de schimb originale de la producător ..

11.1 ulei Schimbarea

Scurgeți uleiul în timp ce motorul este cald pentru a asigura scurgere rapidă și completă

- Scoateți capacul de umplere cu ulei și scurgeți uleiul.
- Umpleți cu uleiul recomandat și verificați nivelul.

Capacitate ulei: 0,6 L

- (1) DRAIN PLUG
- (2) CAP OIL FILLER
- (3) LEVER UPPER

Spălați-vă pe mâini cu apă și săpun după manipularea uleiului uzat.

NOTA: Vă rugăm să aruncați uleiul uzat de motor într-un mod care este compatibil cu mediul. Vă sugerăm să-l ia într-un recipient etanș la serviciul local pentru recuperarea. Nu-l aruncați la gunoi sau turnați-l pe pământ ca uleiul privind toxicitatea.

11.2 Cleaner AIR SERVICE

Consultați 6.4

11.3 carburant Filtru Cupa de curatare

- AVERTISMENT:** Benzina este extrem de inflamabilă și explozivă în anumite condiții. Nu fumați și nu permiteți flăcări de scânteie în zona.

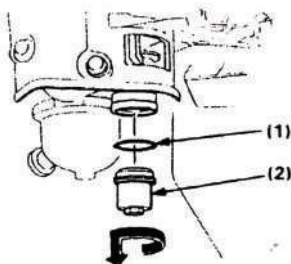

Rotiți supapa de combustibil în poziția OFF și deșurubați cupa sită de combustibil și O-ring anti-sensul acelor de ceasornic. Spălați piesele demontate în solvent, uscați-le bine și le reinstalați în siguranță. Rotiți supapa de combustibil și verificați pentru scurgeri.

- (1) O-RING
- (2) CUP COMBUSTIBIL STRAINER

11.4 Serviciu dop Spark

Bujie recomandată: LG F6TC

Pentru a asigura funcționarea corectă a motorului, bujia trebuie să fie corect calibrată și fără depuneri.

- Scoateți capacul bujiei.

AVERTISMENT: În cazul în care motorul a funcționat toba de eșapament va fi foarte fierbinte. Aveți grijă să nu atingeți toba de eșapament.

- Inspectați vizual bujia. Aruncați-l în cazul în care izolatorul este crăpat sau ciobit.
- Măsurați decalajul fișă cu un calibru. Diferența ar trebui să fie 0.7-0.8mm (0.028 - 0.031 in), corectați dacă este necesar prin îndoirea electrodului lateral.
- Atașați șaiba priza, fir ștecherul în manual, pentru a preveni eco-threading.
- Strângeți un nou bujie 1/2 rândul său cu cheia pentru a comprima șaiba dacă sunteți reutilizați un plug, ar trebui să ia doar 1 / 4-1 / 2 rândul său, după numărul de locuri de plug.

ATENȚIE: Bujia trebuie să fie strânsă bine. Un dop strâns necorespunzător poate deveni foarte fierbinte și, eventual, deteriora motorul. Nu utilizați niciodată o bujie cu o gamă de căldură necorespunzătoare.

11.5 ambreiaj Cablu de ajustare

Măsurați jocul liber la vârful manetei.

Joc liber: 3-8mm (0,1-0,3 in)

În cazul în care jocul liber este incorect, slăbiți piulița de blocare și rotiți șurubul de reglare sau ca este necesar.

- (1) LOCK piuliță (2) REGLARE BOLT

Dupa ajustarea, strângeți piulița de blocare în siguranță. Apoi porniți motorul și verificați pentru funcționarea corespunzătoare maneta ambreiaj.

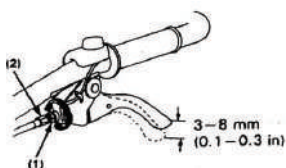
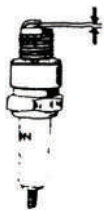
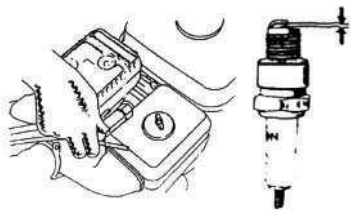
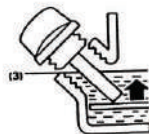
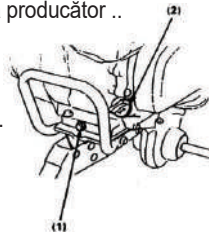

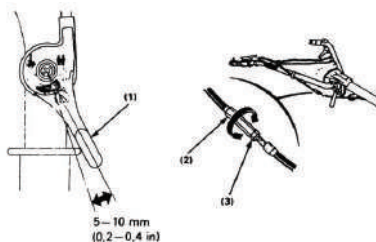

11.6 acceleratie Cablu de ajustare

Măsurați jocul liber la vârful manetei.

Joc liber: 5-10mm (0,2-0,4 in)

În cazul în care jocul liber este incorectă, slăbiți piulița de blocare și rotiți piulița de reglare sau ca este necesar.

- (1) manetei de gaz
- (2) piulița de reglare
- (3) LOCK NUT

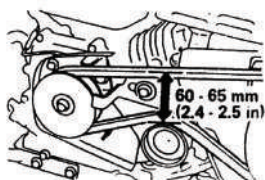

11.7 Belt reglarea tensionării

Descoperă capacul de centură.

Reglați jocul liber pârghie ambreiaj

Tensiunea curelei standard este 60-65mm (2,4-2,6 in) la rola tensiune cu ambreiajul angajat (maneta ambreiaj este stors).

Pentru a regla, slăbiți cele patru șuruburi de fixare ale motorului și tariful motor de strângere șurub și pentru a muta motorul înainte sau înapoi pentru a obține tensiunea corectă a centurii.

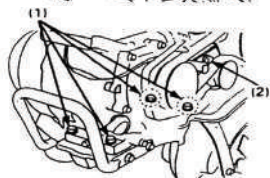

NOTĂ: După reglarea tensiunii, asigurați-vă că fața exterioară a roții de curea conducătoare este la același nivel cu fața exterioară a roții de curea condusă folosind un calibru drept.

- (1) BOLTS motor de montaj
- (2) BOLE MOTOR STAY STRÂNGERE

Slăbiți dopul curea fixare șuruburi.

Ajustați distanța dintre dopul curea și centura așa cum este ilustrat cu maneta ambreiaj stors.

- (1) dopuri BELT

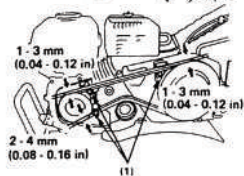

Atenție! Asigurați-vă că capacul de protecție centura este fixat în siguranță după întreținere!

12. TRANSPORTAREA / DEPOZITARE

⚠️ AVERTISMENT: La transportul echea, rotiți supapa de combustibil OFF și să păstreze nivelul Tiller pentru a preveni scurgerile de combustibil. Vaporii de combustibil sau carburant vărsat poate fi aprins.

Înainte de a depozita aparatul pentru o perioadă îndelungată:

1. Asigurați-vă că zona de depozitare este liber de umiditate excesivă și praf.
2. Scurgeți combustibilul.

⚠️ AVERTISMENT: Benzina este extrem de inflamabilă și explozivă în anumite condiții. Nu fumați și nu permiteți flăcări sau scânteii în zonă.

- Cu supapa de combustibil oprit, scoateți și goliți paharul filtru de combustibil.
- Rotiți supapa de combustibil ON și de scurgere benzina din rezervorul de combustibil într-un recipient adecvat.

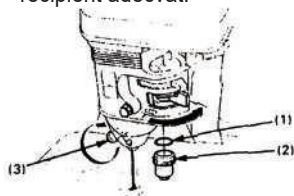

- Înlocuiți cupa sită de combustibil și strângeți bine.
- Goliți carburatorul prin slăbirea butonului de scurgere. Goliți benzina într-un recipient adecvat.

- (1) O-RING
- (2) CUP COMBUSTIBIL STRAINER
- (3) BUTON DRAIN

3. Trageți mânerul demarorului până când se simte rezistență. Continuare trăgând până rezistența dispăre. În acest moment, de admisie și de evacuare supapele sunt închise și acest lucru va ajuta la protejarea motorului împotriva coroziunii interne.

4. Schimbarea uleiului de motor.
- Tiller 5. Acoperiți cu folie de plastic.



Nu așezați echea cu ghidonul pe teren. Acesta va determina uleiul întră cilindrul sau scurgeri de combustibil.

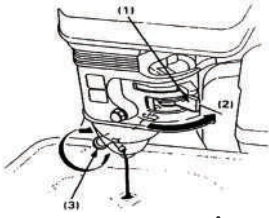

13. DEPANARE

În cazul în care motorul nu pornește:

- Există suficient combustibil?
- Este robinetul de combustibil pe?
- Este contactul motor ON?
- Este benzina ajunge la carburator?

Pentru a verifica, slăbiți butonul de evacuare cu supapă de combustibil ON. Combustibilul trebuie să curgă liber.

Strângeți butonul de scurgere.

⚠ AVERTISMENT: În cazul în care este vărsat combustibil, asigurați-vă că zona este uscată înainte de testarea bujiei sau de pornirea motorului. Vaporii de combustibil sau carburant vărsat se pot aprinde.

(1) supapa de combustibil

(2) ON

(3) BUTON DRAIN

- Există o scânteie de la bujie?
- Scoateți capacul bujiei. Curățați murdăria din jurul bazei bujiei, apoi scoateți bujia.
- Montați bujia în capacul fișă.
- Rotiți comutatorul motorului pe.
- Împământarea electrozudului lateral la orice motiv motor, trageți starterul de recul pentru a vedea dacă scânteie sari peste golul.
- Dacă nu există scânteie, înlocuiți dopul.

Dacă OK, încercați să porniți motorul în conformitate cu instrucțiunile.

- Dacă motorul tot nu pornește, ia cheia la un dealer autorizat.

SR

Prvobitna uputstva za upotrebu

Tehnički podaci

parametar	јединица	vrednost
Model	-	RD-T06
motor	Један цилиндар, 4 - stroke, air cooled	
Kapacitet motora	cm ³	208
mosnost	kW / HP	5.2 / 7.0
Maksimalni obrtni moment	Nm / rpm	12/2500
Maksimalni obrtni moment	-	ignition coil
Start sistem	-	Ručni starter
Kapacitet rezervoara za gorivo	L	3.6
Potrošnja goriva	g/kw*h	≤395
Zapremina rezervoara za ulje	L	0.600
Nivo buke	dB	86
pokret	-	pojas
Tilling širina	mm	1400
Dubina Tilling	mm	100-350
skoorostna kutia	-	2 - napred , 1 - zadnja zupčanici
ulje	-	SAE30-5W30/10W40
skoorostna kutia ulje	-	Transmisiona ulja
težina	kg	120

2. Bezbednost Uputstvo



UPOZORENJE

1) Obuka

-) pažljivo pročitajte uputstva. Budite upoznati sa kontrolama i pravilnoj upotrebi opreme;
- b) nikada dozvoliti deci ili ljudima koji nisu upoznati sa ovim uputstvima za upotrebu mašine. Lokalni propisi mogu ograničiti starost operatera;
- c) nikada ne rade, dok ljudi, naročito dece, ili kućni ljubimci su u neposrednoj blizini;
- g) imajte na umu da operator ili korisnik je odgovoran za nezgode ili opasnosti koje se javljaju sa drugim ljudima ili njihovoj imovini.

2) Dobijanje

- a) dok radite, uvek nosite značajan obuću i duge pantalone. Ne koristite opremu kada bos ili nosite otvorene sandale;
- b) detaljno pregledati područje gde je oprema koja se koristi i uklonite sve predmete koji mogu biti bačen od strane mašine;
- c) UPOZORENJE - Benzin je visoko zapaljiv:
 - Napune samo na otvorenom prostoru i ne pušiti dok sipate gorivo;
 - Doliti ulje pre pokretanja motora. Nikada ne skidajte poklopac rezervoara za gorivo ili dodajte benzin dok motor radi ili kada je motor vruć;
 - Ako benzin prospe, ne pokušavajte da pokrenete motor, ali premesti ma iz oblasti prosipanja i izbegnu stvaranje bilo kakav izvor paljenja do benzinske pare su nestali;
 - Zamenite sve rezervoar za gorivo i rezervoar kape sigurno;
- d) zameni neispravnih prigušivače;
- d) pre korišćenja, uvek vizuelno pregledaju da vide da se alat ne istrošeni ili oštećeni. Zamenite istrošene ili oštećene elemente i zavrtnje u setovima za očuvanje ravnoteže.

3) Rad

-) ne rade motor u zatvorenom prostoru gde je opasno ugljen-monoksida isparenja mogu prikupiti;
- b) radi samo po danu ili u dobrom veštačkog osvetljenja;
- c) uvek biti sigurni u svojoj osnovi na padinama;
- g) da hoda, nikada pokrenuti sa mašinom;
- d) za traktor rotacione mašine, rad preko padina, nikad gore i dole;
- f) krajnje oprezni prilikom promene pravca na padinama;
- g) ne rade na preterano strmih padina;
- h) koristiti izuzetno oprezni prilikom vožnje unazad ili povlačenjem mašinu prema vama;
- i) ne promenite podešavanja regulatora motor ili prevelike brzine motora;
- j) startovanje motora pažljivo prema uputstvu proizvođača i sa stopalima daleko od alata (a);
- K) ne stavljajte ruke ili noge u blizini ili pod rotirajućih delova;
- l) nikada nemojte podizati ili nositi mašinu dok motor radi;
- m) ugasište motor:
 - Kad god ostavite mašinu;
 - Pre sipanja goriva;
- N) smanjili podešavanje gasa u motor ugasi, a ako motor je opremljen zaporni ventil, isključite gorivo sa po završetku rada;

4) Održavanje i skladištenje

- a) da vodi sve matice, zavrtnji i zavrtnje uske da se obezbedi oprema u bezbednom radnom stanju;
- b) nikada odlaganje opreme sa benzinom u rezervoaru unutar zgrade u kojoj gasovi mogu da postignu otvoreni plamen ili varnica;
- c) Sačekati da se motor ohladi pre skladištenja u svakom prilogu;
- d) da se smanji rizik od požara, ostavite motor, Silencer, odeljka za baterije i benzin skladišni prostor bez vegetativnog materijala i prekomerne masnoće;
- d) zamene istrošene ili oštećene delove za bezbednost;
- f) ako rezervoar za gorivo mora da se isprazni, to će biti učinjeno na otvorenom.

5. Simboli

Sledeći simboli se pojavljuju na mašini. Oni su tu da vas podsetim na brigu i zahteva u upotrebi pažnje. To je ono što su simboli znače:



UPOZORENJE

Da bi osigurali bezbedan rad

Za bezbednost vas i druge . Molimo vas da obratite pažnju na sledeće mere predostrožnosti.



Držite ruke i noge dalje od delova kada koristite mašinu.



Držite ovu stabilizaciju mašine prilikom napuštanja



Držite posmatrača dalje od mašine



Pročitajte instrukciju pažljivo pre upotrebe mašine



Uverite se da sečivo i bezbednost odbor za zaštitu su dobro pričvršćeni i pravilno montiran pre upotrebe mašine



Visoka temperatura deo , ne diraj

Odgovornost operatora

Držite kormilo u dobrom operativnom stanju. Rad na kormilo u lošem ili sumnjivom stanju može dovesti do ozbiljnih povreda.

Budite sigurni da će svi sigurnosni uređaji su u ispravnom stanju i upozorava etikete su na mestu.

Ove stavke su instalirani za vas bezbednost.

Budite sigurni sigurnosni poklopci (fan cover, recoil starter cover) su na mestu.

Znati kako da se zaustavi motor i hvataljke brzo u hitnim slučajevima. Razumeti korišćenje svih kontrola.

Držite čvrsto držanje na upravljač, oni mogu imaju tendenciju da podigne tokom kvačilo.

PRIMENA POLJE

Mikro-ručica je pogodan za obradu peskovitom zemljištu i glinovita tlo canopied povrća baze i suvom, padinama sa nagibom manje od 10%, Padi polja sa dubine od vodene površine na hard sloj ne više od 250mm.

Za Veedi i dubokim parcelama, uklonite korov pre korišćenja mikro-kormilo da obrađuju zemlju.

PRE-RAD PROVERA

Oprez! Nikada ne startovati motor dok se sve gore navedene mere pod SKUPŠTINE su sprovedene.

Neke mašine se isporučuju bez ulja u motoru. Napunite motor sa uljem pre upotrebe.

6.1 Popunite motorno ulje

6.1.1 Mesto mašina na nivou poda.

6.1.2 Otpustite šipke (vidi sliku praćeno) i napunite uljem do punog nivoa.

(1)

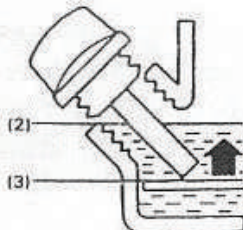

(1) OIL FILLER RUPA

(2) PUNOM NIVOU

(3) NIŽI NIVO

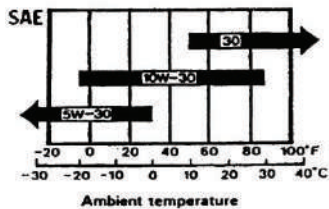

6.1.3 Upotreba dobrog kvaliteta ulja označena API usluge SF , SG ili SH . Koristi SAE 5V30-10V40 ulje .

SAE 10V - 30 preporučuje se za opštu , sve korištenje temperature . Ostali viskoznošti prikazani u sledećoj tabeli mogu da se koriste kada je prosečna temperatura u vašem području je u naznačenom opsegu .

6.2 Popunite Menjač ulje.

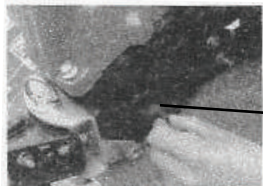

Postavite kormilo na ravnoj površini i uklonite ulje poklopca . Ulje bi trebalo da bude u ravni sa donje ivice oil filler rupu . Dodaj kvalitetan motorno ulje ako je nivo nizak .

Mazut RUPA

OPREZ: Pokretanje motora sa niskim nivoom ulja će prouzrokovati ozbiljnu štetu motora i korišćenjem ne deterdžent ulje ili 2 - stroke motorno ulje može smanjiti motora vek trajanja

6.3 Fill gorivo

Odvijte punjenje rezervoara kapu, ne napunite benzin nad nivou linije crvene. Nakon punjenja, zavrnite punjenje rezervoara poklopac na čvrsto i obrišite bilo koji prosula benzin. Koristi automobilsku benzina (bezolovni je poželjno da se minimizira komore za sagorevanje depozita.) Nikada ne koristite ulje / benzinski mešavinu ili prljav benzin. Pazite da prljavština, prašina ili voda u rezervoaru za gorivo

⚠ OPREZ : Ne puniti preko nivoa liniju crveno .

- Benzin je veoma zapaljiv i eksplozivan pod određenim uslovima .
- dopune u dobrom ventilacijom sa motor zaustavljen . Nemojte pušiti ili dozvoli plamen ili varnice u oblasti u kojoj je motor gorivom ili mesto gde se čuvaju benzina .
- Nemojte prepuniti rezervoar za gorivo (ne bi trebalo da bude goriva u punjenje) . Nakon sipanja goriva proverite da li poklopac rezervoara pravilno i bezbedno zatvorena .
- Budite oprezni da ne prospete gorivo prilikom punjenja rezervoara .

Prosuto gorivo ili gorivo pare mogu zapaliti . Ako bilo goriva

je prosuto , proverite da li područje je suva pre

startovanja motora .

- Izbegavajte ponavlja ili duži kontakt sa kožom ili disanje pare .

Gorivo kapacitet rezervoara : 3.6L

(1) RED LEVEL LINE



6.4 Odlazak vazduh čistiji .

Proverite sredstvo za čišćenje prljavštine ili opstrukcije elemenata

Prljavi vazduh čistiji će ograničiti protok vazduha u karburator . Da biste sprečili carburetor kvar , redovno servisira čistiji vazduh. Servis češće u toku rada motora u ekstremno prašnjavim mestima.

⚠ UPOZORENJE

Nikada ne koristite benzin ili niska Tačka paljenja rastvarača za čišćenje čistiji vazduh element . Zapaljena ili eksplozije može dovesti u .

OPREZ : Nikada ne dozvoliti da motor bez filtera za vazduh . Rapid habanje motora će biti rezultat .

- Uklonite krila maticu i čistiji vazduh poklopac . Uklonite elemente i odvojiti ih . Pažljivo proverite oba elementa za rupe ili suza i zamenite ako je oštećena.

- pene elementat : Očistite u toploj sapunici, podigao i ostaviti da se temeljno čisti ili u srednjoj tačkom paljenja rastvarača osušiti i ostaviti da se osuši . Dip element u čistom motornog ulja i istisne sve višak. Motor će pušiti tokom inicijalnog startovanja ako previše ulja ostaje u penu .

- Papir elementata : Tap elementa lagano nekoliko puta na tvrdi površini da biste uklonili višak prljavštine ili razneti komprimovani vazduh kroz filter iznutra . Nikada ne pokušavajte da operete prljavštinu isključen. Četka će primorati prljavštine u vlakna.

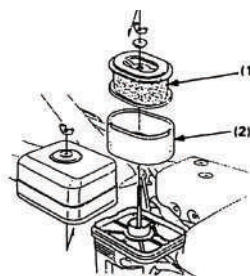

(1) PAPIR ELEMENT
(2) PENA ELEMENT

7. Pripremite se za rad

7.1 Volan podešavanje visine

CANTION: Pre podešavanja HANDLEBAR, postavite kormilo na nivou preduzeća terenu kako bi se sprečilo ručice od kolapsa slučajno .

Za podešavanje visine upravljača , olabavite za podešavanje , izaberite odgovarajuće rupe i zategnite za podešavanje .

(1) ADJUSTER

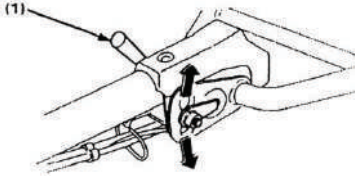

7.2 Tilling podešavanje dubine

Instalirajte vuču prilog u vuču kutiji sa vuču pin .

Podešavanje dubine Tilling može biti na sledeći način :

Uklonite iglu i PIN kod , olabavite zavrtanj obezbeđivanja

Dubina regulator i klizni regulator dubine gore ili dole po potrebi .

(1) Kuka BOKS

(2) Kuka PIN-

(3) LOCK PIN

(4) Regulator Dubina

(5) PIN

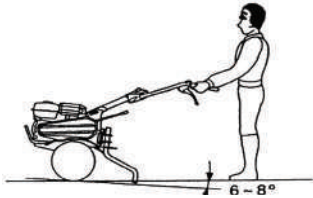
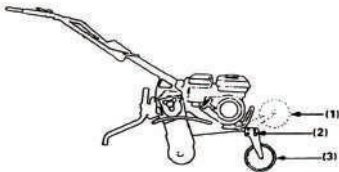
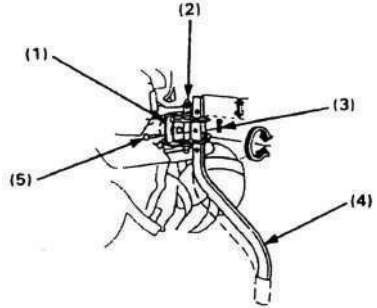

7.3 Prednji točak.

Koristite prednji točak da pomerite kormilo na putu, podignite upravljač se i tlo prednji točak.

Kada ručica se koristi u polju, pomerite točkić nagore zamenom LOCK PIN.

(1) Kada se koristi NA TERENU

(2) LOCK PIN

(3) kada se pomeri NA PUTU

7.4 normalnim radnim Ugao

Spustite ručicu blago tako da prednji deo mašine je podignuta oko 6-8o.

Da biste dobili maksimalnu korist od ratarima, pokušajte da održi mašina pod uglom prikazan dok su Bavljenje zemljoradnjom zemlju

8. POKRETANJE MOTORA

OPREZ: Budite sigurni kvačilo i ručica menjača u neutralnom položaju da spreči nagli nekontrolisano kretanje kada se motor pokrene. Kvačilo se bavi povlačenjem u polugu kvačila i odvojen otpuštanjem poluge.

8.1 Okrenite ventil za gorivo na ON, proverite da li je zategnuti.

(1) FUEL VALVE

(2) na poziciji

(3) DRAIN Knob

8.2 Zatvorite The Choke polugu.

NAPOMENA: Ne koristite saug ako je motor topao ili je temperatura vazduha visoka.

(1) Choke LEVER

(2) ZATVORI POZICIJA

8.3 Okrenite prekidač motora na ON.

(1) položaj "ON"

(2) ENGINE Svitc

8.4 Pomerite polugu gasa malo u levo.

(1) THROTTLE LEVER

"L" Niska brzina; "H" -vrhunskom brzina

8.5 Povucite starter zahvat lagano dok ne osetite otpor a zatim povucite žustro.

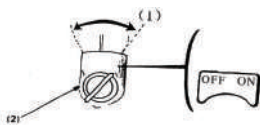
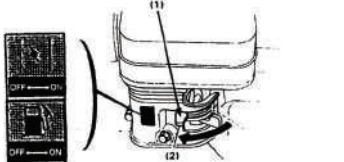
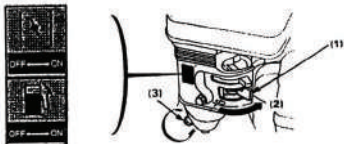

OPREZ: Ne dozvolite startera GRIP da Snap Back prema motoru. Povratak nežno ga kako bi se sprečilo oštećenje startera.

(1) STARTER GRIP

8.6 Kao motor zagreje , postepeno otvori čok.

(1) CHOKE LEVER (2) OTVORENOM POLOŽAJU

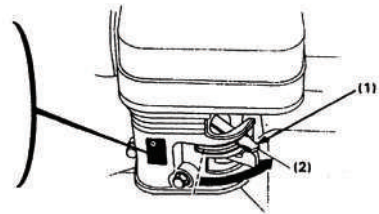

9. Tiller rad

9.1 Rad kvačila

Kvačilo angažuje i odvaja snagu od motora do prenosa.

Kada je stisnut kvačilo poluga kvačilo se bavi i Snaga se prenosi . Stisnite ručicu , alatka će se rotirati. Kada se ručica otpusti , kvačilo , a snaga se ne emituje , otpustiti polugu kvačila , alatka će biti zaustavljen .

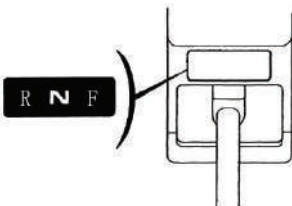
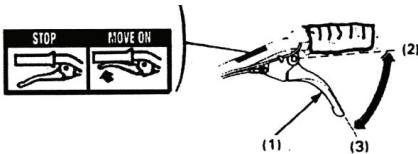

OPREZ: Smanjite brzinu okretanja motora pre rada glavni kvačilo .

(1) CLUTCH LEVER

(2) koja se bavi položaj

(3) razdvojenom položaju

9.2 napred ili nazad izbor

Ručica može da se pomera u napred rad ("P" položaj) i obrnuto rada . ("R" položaj) . "N" : neutralni položaj

- Vratite polugu gasa u malom brzinom poziciju .

- Otpustite polugu kvačila za odbravljivanje kvačilo .

- Pomerite ručicu menjača u željeni položaj menjača .

NAPOMENA: Ako ručica menjača neće angažovati željeni stepen prenosa , stisni polugu kvačila i pomerite kormilo malo da pomeri brzina .

- Skueeze polugu kvačila da kvačilo .

3. Rukovanje Saveti

Podesite visinu upravljača u udobnom položaju (visina struka za normalan Tilling)

Ukoliko mašina kreten napred dok Bavljenje zemljoradnjom , pritisnuti upravljač , ako mašina ne pomera napred , pomerite upravljač sa jedne na drugu stranu .

Turn : pravilno metod pregovaranja zaokret tokom Tilling operacije je da se smanji upravljač da bi gravitacioni centar prema zadnjem delu i onda napraviti zaokret . Ovo će omogućiti zaokret koji se sklapa sa relativnom lakoćom.

10. ZAUSTAVLJANJE MOTORA

10.1 U hitnim slučajevima

Okrenite prekidač motora na OFF .

(1) OFF položaj

(2) ENGINE Svitch

10.2 U normalnoj upotrebi

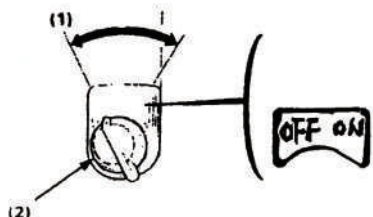

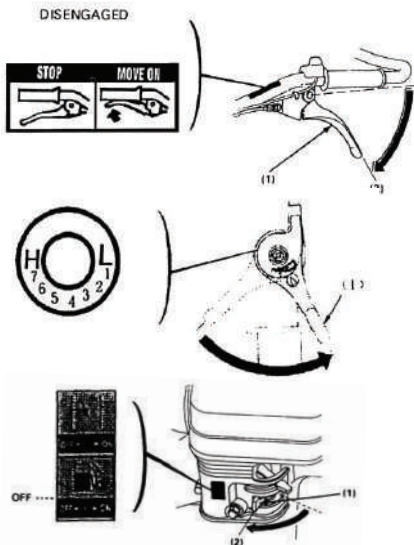

1. Otpustite polugu kvačila na
 Odvojen položaj i ručica menjača u neutralnom položaju.

- (1) CLUTCH LEVER
- (2) DISENGAGED POLOŽAJ

2. Pomerite polugu gasa u potpunosti u pravu .

- (1) THROTTLE LEVER

3. Okrenite prekidač motora na OFF .

- (1) OFF POLOŽAJ
- (2) ENGINE SVITCH

4. Okrenite ventil za gorivo na OFF

- (1) FUEL VALVE
- (2) OFF POLOŽAJ

11. ODRŽAVANJE

Svrha rasporedu održavanja je da zadrži kormilo u najboljem radnom stanju , inspekciju ili usluga kao što je planirano u tabeli ispod.

MAINTENANCE SCHEDULE

SERVIS STANDARD POZICIJA		dnevno	prvi mesec ili 20 h	Svakoj 3 meseca ili 50 h	Svakoj 6 meseca or 100 ore	u svakom godine ili 300 h
		Ulei de motor	nivel de Proverka	○		
	promena		○	○		
Elemenat filtera vazduha	promena	○				
	Očistite			○ (1)		
Gorivo Sito Kup	Očistite				○	
svećica	Clean readapta				○	
Menjač ulja	nivel de verificare	○				
podizač zazor	Check preurediti					○ (2)
tank gorivo i filter	Očistite					○ (2)
kabl kvačilo	podesiti		○		○	
kabl ubrzanje	podesiti					○
napetost kaiš	podesiti		○		○	
linija gorivo	Proverite	Svake dve godine(2) (Zamenite po potrebi)				

NAPOMENA: (1) Servis češće kada se koristi u prašnjavim mestima.

(2) Ovi predmeti treba da servisira ovlašćeni diler.

UPOZORENJE: Ne dodirujte delove motora jer su zagreva tokom upotrebe i do 30 minuta nakon upotrebe, opasnost od opekotina.

OPREZ: Koristite samo originalne delove od proizvođača

11.1 Promena ulja

Ispustite ulje dok je motor još topao kako bi se osiguri brz i potpun pražnjenje

- Uklonite poklopac za punjenje ulja i ispuštite ulje.
- reciklažu sa preporučenim uljem i proveriti nivo.

Kapacitet ulja : 0,6 l

(1) DRAIN PLUG

(2) OIL FILLER CAP

(3) GORNJI LEVER

Operite ruke vodom i sapunom posle rukovanja koriste ulje.

NAPOMENA: Molimo vas, odložite polovnih motornih ulja na način koji je kompatibilan sa okolinom. Predlažemo vam da ga odvede u zatvorenoj posudi na vašem lokalnom servisu za reklamacije. Ne bacaj u smeće ili sipajte na terenu kao ulje u vezi toksičnosti.

11.2 Prečistač vazduha servis

Pogledajte 6.4

11.3 FUEL STRAINER Kup Čišćenje

UPOZORENJE: Benzin je veoma zapaljiv i eksplozivan pod određenim uslovima. Nemojte pušiti ili dozvoliti plamen varnica u tom području.

Okrenite ventil za gorivo u položaj OFF i odvrnite gorivo filtersku šolju i O-ring anti-smeru kazaljke na satu. Operite uklonjene delove u rastvarača, osušite ih temeljno i vratite ih sigurno. Okrenite ventil na gorivo i proverite da nema curenja.

(1) O-ring

(2) FUEL STRAINER KUP

11.4 svećice servis

Preporučena svećica: Samsung F6TC

Da biste osigurali pravilan rad motora, svećice mora biti pravilno gapped i bez depozita.

- Uklonite poklopac svećice.

UPOZORENJE: Ako je motor radi na auspuh će biti veoma toplo. Pazite da ne dodirnete auspuh.

- Vizuelno pregledati svećicu. Bacite ga ako izolator napukao ili okrnjena.

• Izmerite jaz utikač sa dodirne kugle koloseka. Jaz bi trebalo da bude 0.7-0.8mm (0.028-0.031 u), Tačno je potrebno savijanjem strane elektrode.

• Pričvrstite utikač za pranje, nit čep rukom kako bi se sprečilo unakrsno-threading.

• Zategnite novi spark plug 1/2 skretanje sa ključem za kompresiju pranje ako ste ponovno čep, trebalo bi da traje samo 1 / 4-1 / 2 Okrenite Nakon Plug mesta.

OPREZ: svećice mora biti čvrsto zategnuti. Nepravilno zategnuti utikač može postati veoma vruće i eventualno oštetiti motor. Nikada ne koristite svećicu sa nepravilnom dometa toplote.

11.5 Podešavanje Clutch Cable

Izmerite slobodnu igru na poluge vrhu.

Besplatna igra: 3-8mm (0.1-0.3 u)

Ako slobodan igra je netačna, otpustiti matice i okrenuti podesivi vijak ili se po potrebi.

(1) NAVRTANJ (2) ADJUSTING BOLT

Posle korekcije, zategnite matice sigurno. Zatim upalite motor i proverite ispravnost CLUTCH LEVER rad.

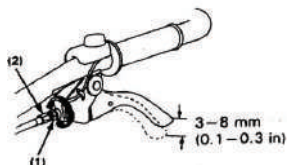
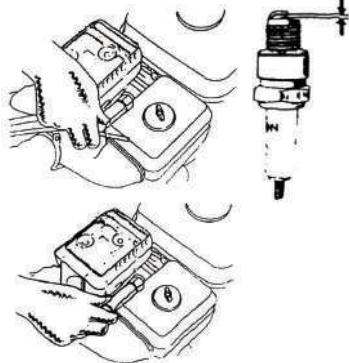
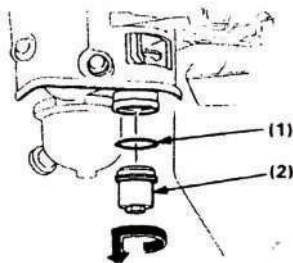
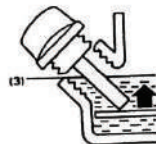
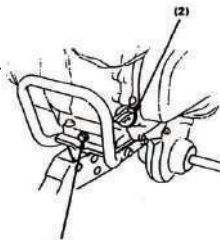

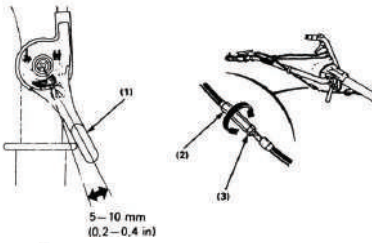

1.6 Podešavanje Throttle Cable

Izmerite slobodnu igru na poluge vrhu.

Besplatna igra: 5-10mm (0,2-0,4 u)

Ako slobodan igra je netačna, otpustiti matice i okrenuti podesivi orah ili se po potrebi.

- (1) THROTTLE LEVER
- (2) PODEŠAVANJA NUT
- (3) NAVRTANJ

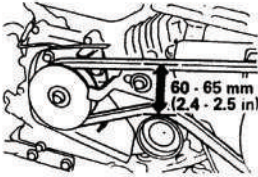

11.7 sile zatezanja Prilagođavanje

Otkrijte poklopac pojasa.

Podesite ručicu kvačila slobodnu igru

Standardni pojas napetost je 60-65mm (2.4-2.6 u) na španer sa kvačila angažovanog (clutch lever se stisne).

Da biste podesili, olabavite četiri ugradnju motora vijaka i boravak motora zatezanje vijka i pomerite motor napred ili nazad da biste dobili pravilnu napetost pojasa.

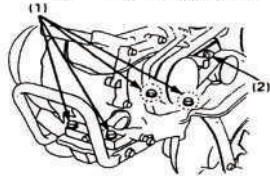

NAPOMENA: Nakon podešavanja napetost, uverite se da izvan lice Drive pulle je u ravni sa spoljnim licem prema radnoj kotura pomoću ravan merač.

- (1) ENGINE ZAVRTNJI ZA MONTIRANJE
- (2) ENGINE STAI ZATEZANJE BOLE

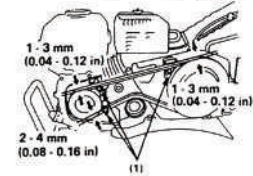

Otpustite pojasa čep pričvršćivanje vijaka.

Podesite zazor između čep pojasa i pojas kao ilustrirano sa polugom kvačila sokom.

- (1) BELT ČEPOVI

Oprez! Uverite se da zaštitni poklopac pojas je dobro pričvršćen nakon održavanja!

12. TRANSPORTING / Storage

⚠ UPOZORENJE: Prilikom transporta kormilo , okrenite ventil za gorivo OFF i zadrži nivo kormilo da spreči prolivanje goriva . Gorivo pare ili prosuto gorivo može zapaliti .

Pre skladištenja uređaja tokom dužeg perioda :

1. Budite sigurni prostor za skladištenje je besplatno preterane vlage i prašine .
2. Ispraznite gorivo .

⚠ UPOZORENJE: Benzin je veoma zapaljiv i eksplozivan pod određenim uslovima . Nemojte pušiti ili dozvoli plamen ili varnice u toj oblasti.

- Sa goriva ventil isključena , izvadite i ispraznite goriva filtarsku šolju .
- Okrenite ventil na goriva i ispusite benzina u rezervoaru za gorivo u odgovarajuću posudu .
- Zamenite goriva filtarsku šolju i zategnite sigurno.

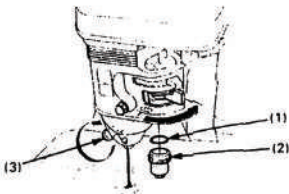

- Ispraznite karburator otpuštanjem dugme za ispuštanje. Ispraznite benzin u odgovarajuću posudu.

- (1) O-ring
- (2) FUEL STRAINER KUP
- (3) DRAIN KNOB

3. Povucite starter zahvat dok ne osetite otpor . Nastavite sa povlačenjem sve dok otpor nestane . U ovom trenutku, usisne i izduvne ventile su zatvoreni , a to će pomoći da se štiti motor od korozije unutrašnjeg .

4. Promena motornog ulja .
5. korica ručica sa najlonom .

Ne stavljajte kormilo sa upravljač na terenu . To će izazvati ulazak ulje cilindar ili prolivanje goriva.



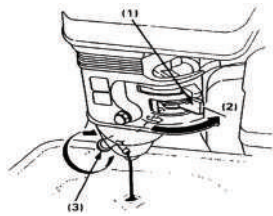

13. PROBLEMI

Kada motor neće da upali :

- Da li postoji dovoljno goriva?
- Da li je gorivo ventil na?
- Da li je prekidač motor NA ?
- Da li je benzin dostizanje karburator?

Da biste proverili , otpustiti dugme za ispuštanje sa gorivom ventila ON. Gorivo bi trebalo da istekne slobodno .

Zategnite dugme drain.

⚠ UPOZORENJE: Ako je bilo gorivo prospelo , proverite da li područje osuši pre testiranja svećicu ili startovanja motora . Gorivo pare ili prosuto gorivo može zapaliti .

(1) GORIVO VENTIL

(2) ON

(3) DRAIN KNOB

- Da li postoji iskra u svećice ?
- Uklonite poklopac svećice . Očistite prljavštinu iz celog svećicama baze , a zatim izvadite svećicu .
- Instalirajte svećicu u plug kapom .
- Okrenite prekidač motora na .
- uzemljenja bočnu elektrode na bilo koji motora zemlju , povucite startera vidi da varnice skok preko praznine .
- Ako postoji ne spark , zamenite utikač .
- Ako u redu , pokušajte da pokrenete motor u skladu sa uputstvima .
- Ako motor ne pokrene , uzme kormilo ovlašćenom prodavcu.

МК

Оригинално упатство за употреба

Технички податоци

параметър	мерна единица	стойност
Модел	-	RD-T06
мотор	цилиндар, четири тактен, со воздушно ладење	
Волумен на моторот	см ³	208
моќност	kW / к.с.	5.2 / 7.0
Максимален вртежен момент	Nm / об.мин.	12/2500
систем за палење	-	бобина
стартна систем	-	рачен фрлач
Волумен на резервоарот	L	3.6
Потрошувачка на гориво	g/kw*h	≤395
Обем на картерот	L	0.600
Ниво на звукот	dB	86
погон	-	погонскиот ремен
Ширина на глодање	mm	1400
Длабочина на глодање	mm	100-350
менувач	-	2 предни, 1 задна брзина
Вид масло во моторот	-	SAE30-5W30/10W40
Вид масло во менувачот	-	трансмисионно
тежина	kg	120

2. Упатството за безбедност

ПРЕДУПРЕДУВАЊЕ



1) Обука

- а) прочитајте ги упатствата внимателно. Да се запознаат со контролите и правилна употреба на опремата;
- б) не им овозможи на децата или луѓе кои се запознаени со овие инструкции за користење на машина. Локалните прописи може да се ограничи на возраст од операторот;
- в) не работат додека луѓе, особено деца, или миленици се во близина,
- г) имајте во предвид дека операторот или Корисникот е одговорен за незгодите или опасноста се случуваат на други лица или нивниот имот.

2) Подготовка

- а) додека работел, секогаш носат значителни обувки и долги панталони. Не ракувајте со опрема кога бос или носење отворени сандали;
- б) темелно увид во област каде што на опрема треба да се користи и да ги отстраните сите предмети кои може да биде фрлена од страна на машината;
- в) Предупредување - Бензинот високо запалив:
- Земам гориво на отворено само и не пушат додека гориво;
- Полнете гориво пред да го запалите моторот. Никогаш не вадете го капачето на резервоарот за гориво или да додадете бензин додека моторот работи или кога моторот е загреан
- Ако се истури бензин, не обидувајте се да го запалите моторот, туку прво отстранете ја машината од местото на истурање и избегнувајте палење на оган додека бензин пареа се растури;
- Ги замени сите резервоарот за гориво и сад капи безбедно;
- г) за замена на оштетена пригушувачи;
- д) пред да го користите, секогаш Визуелно проверете да се види дека овие алатки не се носи или оштетени. Заменете истрошени или оштетени елементи и завртки во сетови да се зачува рамнотежата.

3) Операција

- а) не го палите моторот во затворен простор каде гасови опасните јаглерод моноксид може да се соберат;
- б) да работат само на дневна светлина или вештачка светлина во добра;
- в) секогаш да бидете сигурни на вашиот основа на падините;
- г) да оди, никогаш не започнувајте со машината;
- д) за тркала ротациони машини, работа низ падините, никогаш нагоре и надолу;
- ѓ) се вежба екстремна претпазливост кога се менува насоката на падините;
- г) не работат на претерано стрмни падини;
- ж) се користи голема претпазливост при возење наназад или влечење на машината кон вас;
- и) не се менуваат поставките на моторот гувернер или вртежи;
- с) стартување на моторот внимателно според упатствата на производителот и со нозете и подалеку од инструмент (и);
- к) не стави рацете или нозете во близина на или под вртливите делови;
- л) никогаш не ги собереш или да носат машина, додека моторот работи;
- м) Запрете го моторот:
- Секогаш кога ќе ја напуштат машина;
- Пред полнење гориво;
- п) намалување на поставување на гас во текот на моторот затвори и, ако моторот е предвидено со затворачки вентил, да се претвори гориво исклучување по завршување на работата;

4) одржување и складирање

- а) ги чува сите ореви, завртки и навртки цврста за да се осигура дека опремата е во безбедна работна состојба;
- б) никогаш чување на опремата со бензин во резервоарот влезат во зградата каде гасови може да допрат до отворен пламен или искра;
- в) Оставете моторот да се излади пред да се остави во која било просторија;
- г) да се намали ризикот од запалување, да ги задржи областа на моторот, пригушувачот, батеријата купето и бензин складирање бесплатно на вегетативниот материјал и прекумерната масти;
- д) го замени носи или оштетени делови за безбедност;
- ѓ) ако резервоарот за гориво да се испразни, ова треба да се прави на отворено.

3. симболи

Следните симболи се појави на машина. Тие се таму за да ве потсетам на грижа и внимание се бара во употреба. Тоа е она што значи симболи:



ПРЕДУПРЕДУВАЊЕ

За да се обезбеди безбедно работење
За безбедноста на вас и другите. Ве молиме обрнете посебно внимание на овие мерки на претпазливост.



Чувајте ги вашите раце и нозе се далеку од делови при користење на машината.



Чувајте го ова на машината стабилизација при напуштање



Чувајте случаен минувач подалеку од машината



Прочитајте го упатството внимателно пред да го користите машина



Осигурајте се дека ножот и одборот за заштита на безбедноста се безбедно прицврстени и правилно составени пред да го користите машина



Висока температура дел, не го допирајте

Одговорност оператор

Чувајте фиданка во добра работна состојба. Работење на кормилото во сиромашните или сомнителни состојба може да доведе до сериозни повреди.

Бидете сигурни дека сите сигурносни уреди се во работна состојба и предупредување етикети се на место. Овие елементи се инсталирани за вас безбедност.

Бидете сигурни покрива безбедноста (фан покритие, одвратна starter капак) се на место.

Знаете како да се запре на моторот и запци брзо во случај на вонредна состојба. Разбирање на користење на сите контроли.

Задржи цврста одржи на handlebars, тие можат да имаат тенденција да се укине во текот на спојката.

СЕ ПРИМЕНУВА ОПСЕГ

Микро-фиданка е погодна за одгледување на песоклива почва, глинеста почва на поставената зеленчук база и суво, падините со градиент помалку од 10%, Педи поле со длабочина од површината на водата на хард слој не повеќе од 250mm.

За напуштени и длабоко парцели, отстранување на плевелите пред користење на микро-фиданка да ја обработуваат земјата.

PRE-ПРОВЕРКА НА РАБОТА

Внимание! Не палете го моторот додека сите од горенаведените мерки во СОБРАНИЕТО се врши. Некои машини се испорачуваат без масло во моторот. Наполнете го моторот со масло пред да го користите.

6.1 Пополнете го моторното масло

6.1.1 Место на машината на ниво на подот.

6.1.2 Олабавување на прачката (види проследено слика) и пополнете го со масло до целосната ниво.

(1)

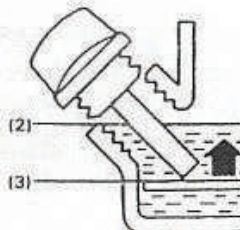
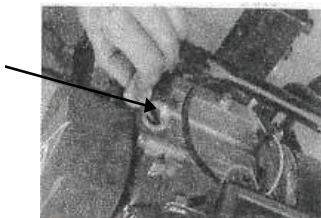

(1) МАСЛО ДОДАТЕН ДУПКА

(2) FULL НИВО

(3) ПОНИСКО НИВО

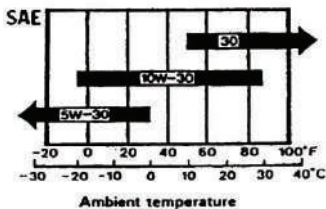

6.1.3 Користиш добар квалитет нафта означени API услуги СФ, или SG SH. Користете SAE 5W30-10W40 нафта. SAE 10W-30 се препорачува за општи, сите употреба на температурата. Други вискозност е прикажано во следната табела може да се користи кога на просечната температура во вашата област е во назначениот опсег.

6.2 Пополнете пренос на опрема нафта.

Место на кормилото на рамна површина и извадете го капачето на резервоарот за масло.

На масло треба да биде на ниво со долниот раб на дупката на нафта за полнење. Додади добар квалитет нафта моторот ако нивото е ниско.

Мазут ДУПКА

ВНИМАНИЕ: Вклучување на моторот со ниско ниво на нафтата ќе предизвика сериозни оштетувања на моторот и со користење на не масло за чистење или 2-мозочен удар моторно масло може да го скрати животниот век на моторот.



6.3 Наполнете гориво

Извртете го капачето за полнење на резервоарот, не наполни бензин над линијата на црвено ниво. По пополнување, завртка пополнете го капачето на резервоарот за цврсто и Бришење било истури бензин. Користете автомобилската бензин (безоловен е најпосакувана за да се минимизира комората за согорување депозити.) Никогаш не користете нафта / бензин смеса или валкани бензин. Избегне добивањето нечистотија, прав или вода во резервоарот за гориво.

⚠ ВНИМАНИЕ: Не се пополни над линијата на црвено ниво.

- бензинот е екстремно запаливи и експлозивни под одредени услови.
- Наполнете гориво во добро проветрени простори со запре моторот. Не пушат или да дозволите пламени или искри во областа каде што моторот се наполни со гориво или каде што е зачуван бензин.
- Не преполнувајте го резервоарот за гориво (не треба да има гориво во грлото на полначот). По дотурањето гориво бидете сигурни капачето на резервоарот е затворен правилно и безбедно.
- Бидете внимателни да не се истури гориво кога полните гориво. Истурено гориво или гориво паре може да се запали. Ако било гориво се истури, бидете сигурни дека областа е сува пред палење на моторот.
- Избегнувајте да се повтори или подолг контакт со кожата или дишењето на пареа.

Резервоарот за гориво капацитет: 3.6L

(1) ЦРВЕНА ЛИНИЈА НИВО



6.4 Проверка на воздухот почист.

Проверете за чистење на нечистотијата или опструкција на елементи. А валкани воздухот почист ќе го ограничи протокот на воздух на карбураторот. За да се спречи карбураторот дефект, ги сервисира почист воздух редовно. Услуга почесто кога работат моторот во исклучително правливи области.

⚠ ПРЕДУПРЕДУВАЊЕ: Никогаш не користете бензин или ниска точка на палење растворувачи за чистење на воздушниот филтер на. Аџе или експлозија, може да дојде.

ВНИМАНИЕ: Никогаш не се кандидира на моторот без почист воздух. Брзо абење на моторот ќе биде резултатот.

• Отстранете орев крило и капакот на воздухот почист. Отстранување на елементи и ги разделат. Внимателно да ги проверите и елементи за дупки или солзи и да ја замени ако се оштетат.

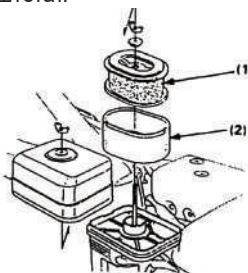

- Пена елемент: Исчистете во топла вода со сапуница, покрена и оставете да се исуши или чиста во високо флеш-точка растворувач и оставете да се исуши. Натопи елемент во чиста моторното масло и ги истиснуваат сите вишок. Моторот ќе пушат за време на првичниот почеток -up ако премногу масло е оставена во пена.
- елемент книга: Допрете на елемент лесно неколку пати на тврда површина да се отстрани вишокот нечистотија или удар компримиран воздух низ филтерот од внатре кон надвор. Никогаш не се обидувајте да се четка на нечистотија исклучени. Четка ќе ги принуди нечистотија во влакна.

- (1) Хартија ЕЛЕМЕНТ
- (2) пена ЕЛЕМЕНТ

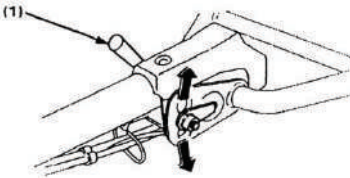

7. Подготовките се за работа

7.1 кормило прилагодување на висината

CANTION: Пред прилагодување на кормило, место на кормилото на фирма ниво на земјата за да се спречи рачката од уривање случајно.

Приспособувањето на висината на кормило, олабавување на прилагодување, изберете соодветна дупки и ги заостри прилагодување.

(1) ПОДЕСУВАЧ

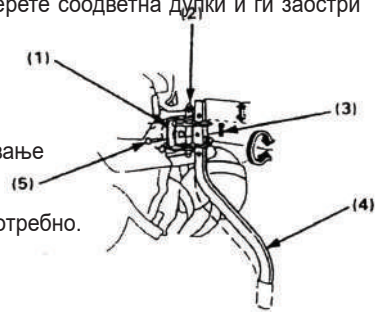

7.2 Ораат и копаат прилагодување на длабочината на

Инсталирајте го прилогот накуцване во полето за застој со накуцване игла. Прилагодување на длабочината ораат и копаат може да се направи како што следува: Отстранување на игла и заклучување игла, олабавување на завртки обезбедување на длабочината на регулаторот и лизгање на регулаторот длабочина нагоре или надолукако што е потребно.

(1) накуцване BOX

(2) накуцване PIN

(3) Блокада на PIN

(4) длабочина регулатор

(5) PIN

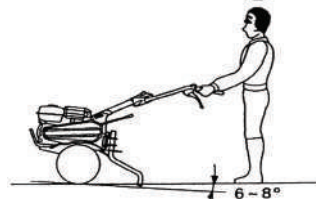
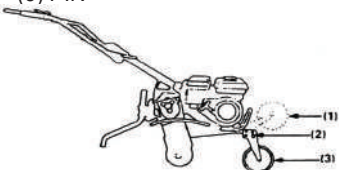

7.3 Предното тркало.

Користете предното тркало да се преселат на кормилото на патот, укинување на handlebars и земјата на предното тркало.

Кога фиданка се користат во областа, се движат на тркала од страна на замена на игла за заклучување.

(1) Кога се користат во областа

(2) Блокада на PIN

(3) Кога се пресели во ПАТИШТАТА

7.4 нормални работни Агол

Спуштете ја рачката малку, па предниот дел на машина се зголеми за 6-8о.

За да се добие максимална корист од фиданка, обидете се да се одржи на машина во аголот прикажани додека сте ораат и копаат земјата

8. НА МОТОРОТ

ВНИМАНИЕ: Бидете сигурни дека го куплунгот е ослободен и рачката на промена е во неутрална положба за да се спречи ненадејна неконтролирано движење при стартувањето на моторот. Спојката се занимава со повлекување на рачката спојката и ослободен од страна на ослободување на рачката.

8.1 Претворете го вентилот за гориво на ON, проверете дали се затegnати.

(1) ГОРИВО ВЕНТИЛ

(2) НА ПОЗИЦИЈА

(3) DRAIN KNOB

8.2 Затворање на рачката на задави.

НАПОМЕНА: Не користите задави ако се загрее моторот или температурата на воздухот е висока.

(1) ЗАДАВИ ЛОСТ

(2) ЗАТВОРЕТЕ ПОЗИЦИЈА

8.3 Свртете го прекинувачот за моторот на ON.

(1) ПОЗИЦИЈА "ON"

(2) МОТОР ПРЕКИНУВАЧ

8.4 помрднете ја рачката на гас малку на лево.

(1) гас лост

"L" -low брзина; "H" Висок брзина

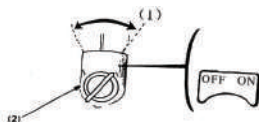
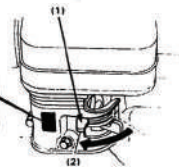
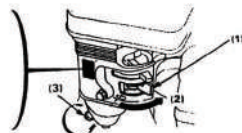

8.5 Повлечете зафат стартер лесно се додека не се почувствува отпор потоа се повлече сталожено.

ВНИМАНИЕ: Не им овозможи на starter зафат за да се прибере назад во однос на моторот. Вратете нежно да се спречи оштетување на starter.

(1) СТАРТЕР зафат

8.6 Како што моторот се загрева, постепено отворање на задави.

(1) ЗАДАВИ РАЧКАТА (2) ОТВОРЕНА ПОЛОЖБА

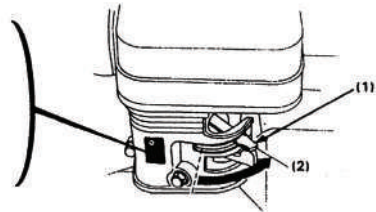

9. операција фиданка

9.1 Спојка операција

Спојката ангажира и исклучува моќ од моторот до менувачот.

Кога рачката на спојката е стиснат куплунгот и моќта се пренесува. Стискаш на рачката, алатката ќе се ротира.

Кога ќе се отпушти лостот, куплунгот и ослободувањето на енергија не се пренесува, отпуштете ја рачката на куплунгот, алатка ќе биде запрен.

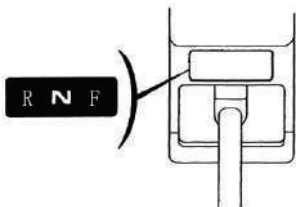
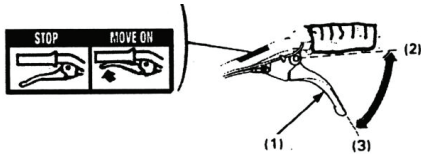

ВНИМАНИЕ: Намалување на брзината на моторот ротација пред оперативниот главната спојката.

(1) НА СПОЈКАТА ЛОСТ

(2) АНГАЖИРАНИ ПОЗИЦИЈА

(3) ОД РИКВЕРЦ ПОЗИЦИЈА

9.2 напред или назад селекција

Фиданка може да се префрли во напред работа (позиција "F") и обратна операција.

(Положбата "P"). "N" се: неутрална позиција

- Вратете ја рачката за гас на позицијата мала брзина.

- Отпуштете ја рачката куплунгот да се ослободете го куплунгот.

- Поместете ја рачката на менувачот во саканата брзина позиција.

ЗАБЕЛЕШКА: Ако рачката на менувачот не ќе се вклучат на саканата брзина, стискаш на рачката спојката и да се движат на фиданка малку за позиционирање на брзини.

- Стиснете го лостот спојката да се вклучат на спојката.

3. Постапување Совети

Дотерајте ја височината кормило да удобна положба (половината височина за нормално орање)

Треба да непредвидлива машината напред додека орање, притиснете надолу на handlebars, ако машината нема да се движи напред, се движат на рачките од страна на страна.

Вртење: соодветна метода на преговори за возврат за време на операцијата орање е да се намали на handlebars да се донесе центарот на гравитација кон задниот дел, а потоа направи пресврт. Ова ќе дозволи на ред да се направи со релативно лесно.

10. ПРЕСТАНОК НА МОТОРОТ

10.1 Во случај на опасност

Свртете го прекинувачот за моторот да се исклучи.

(1) позиција OFF

(2) МОТОР ПРЕКИНУВАЧ

10.2 Во нормална употреба

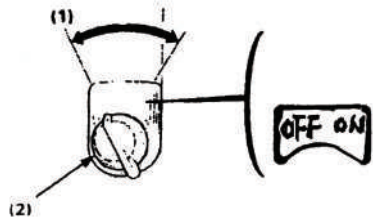

DISENGAGED

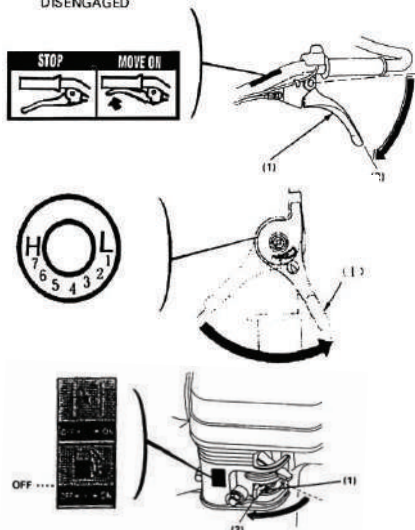
**1. Отпуштете ја рачката до спојката**

Исклучи позиција и смена рачката е во неутрална позиција.

- (1) НА СПОЈКАТА ЛОСТ
- (2) DISENGAGED ПОЗИЦИЈА

2. Придвигнете ја рачката за гас целосно на правото.

- (1) ПРИГУШУВАЊЕ ЛОСТ

3. Свртете го прекинувачот за моторот за да се исклучи.

- (1) позиција OFF
- (2) МОТОР ПРЕКИНУВАЧ

4. Свртете го вентилот за гориво во OFF

- (1) ГОРИВО ВЕНТИЛ
- (2) позиција OFF

11. Одржување

Целта на планот за одржување е да се задржи на фиданка во најдобра состојба на работа, врши увид или услуга како што е предвидено во табелата подолу.

РАСПОРЕД ЗА ОДРЖУВАЊЕ

REGULAR SERVICE PERIOD Perform at every indicated month or operating hour interval whichever occurs first		Daily	First month or 20 Hrs	Every 3 months or 50 Hrs	Every 6 months or 100 Hrs	Every year or 300 Hrs
ITEM						
Engine oil	Check level	○				
	Change		○	○		
Air cleaner element	Check	○				
	Clean			○ (1)		
Fuel strainer cup	clean				○	
Spark plug	Clean readjust				○	
Transmission gear oil	Check level	○				
Tappet clearance	Check readjust					○ (2)
Fuel tank and strainer	Clean					○ (2)
Clutch cable	Adjust		○		○	
Throttle cable	Adjust					○
Belt tension	Adjust		○		○	
Fuel line	Check	Every 2 years (2) (Replace if necessary)				

ЗАБЕЛЕШКА: (1) услуги почесто кога се користи во правливи области. (2) Овие елементи треба да се сервисираат од страна на овластен сервисер.

ПРЕДУПРЕДУВАЊЕ: Не допирајте делови на моторите, бидејќи тие се загрее додека се користи и до 30 минути по употребата, ризик од изгореници.

ВНИМАНИЕ: Користете само оригинални делови од производителот ..

11.1 Менувањето на нафта

Потрошувачка на масло додека моторот е уште т брзо и целосно истекување

- Извадете го капачето за полнење масло и потр
- Повторно наполнете со препорачано масло и п

Масло капацитет: 0.6 L

- (1) DRAIN TAPA
- (2) ЗА ПОЛНЕЊЕ МАСЛО ЗЗП
- (3) ГОРНА ЛОСТ

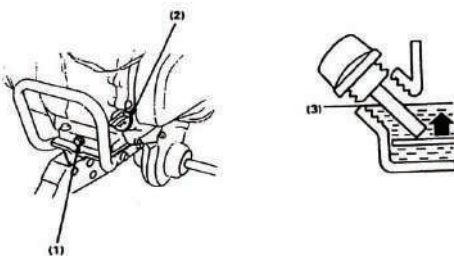

Мијат рацете со сапун и вода по кои постапуваат со искористените масло.

ЗАБЕЛЕШКА: Ве молиме Фрлајте ги употребените моторно масло, на начин што е во согласност со животната средина. Ние Ви препорачуваме да го земе во затворен сад за да вашиот локален сервис за рекламација. Не смее да се фрли во губре или ја истурам на теренот како масло во однос на токсичност.

11.2 воздухот почист услуги

Се однесуваат на 6,4

11.3 Гориво Цедилка Куп Чистење

- ⚠ **ПРЕДУПРЕДУВАЊЕ:** Бензинот е лесно запаливи и експлозивни под одредени услови. Не пушат или да дозволите пламени искри во областа.

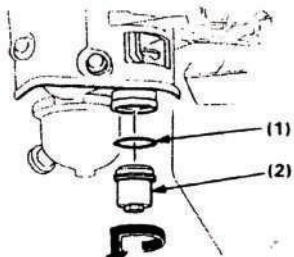

Претворете го вентилот за гориво во положбата OFF и одвртете чаша цедилка гориво и O-прстен налево. Измијте го отстранени делови во растворувач, исушете ги темелно и да ги инсталирате безбедно. Претворете го вентилот за гориво на и да се провери за протекување.

- (1) O-RING
- (2) ГОРИВО ЦЕДИЛКА КУП

11.4 Свеќичка услуга

Препорачани свеќичката: LG F6TC. За да се обезбеди правилно функционирање на моторот, ја свеќичката мора да биде правилно gapped and слободни на депозитите.

- Извадете го капачето на свеќичката.

ПРЕДУПРЕДУВАЊЕ: Ако моторот се одржува пригушувач ⚠ ќе биде многу жешко. Бидете внимателни да не го допира пригушувач.

- Визуелно проверете ја свеќичката. Фрлете ако изолаторот е напукнат или оштетени.
- Измерете јазот приклучок со мерач разубуваач. Јазот треба да биде 0.7-0.8mm (0,028-0,031 во), корекција на колку што е потребно од страна на свиткување на страната електрода.
- Ставете го приклучокот за миење, провлечете приклучокот со рака за да се спречи вкрстена нишките.
- Затегнете нов свеќичка 1/2 круг со алатот за да се компресири мијалник, ако сте да повторна употреба на plug, тоа треба да се земе само 1 / 4-1 / 2 тек по седиштата на приклучокот.

⚠ **ВНИМАНИЕ:** Свеќичката треба да се цврсто стегнати. Неправилно затегнати приклучок може да стане многу жешко и можеби да го оштети моторот. Никогаш не користете свеќичката со несоодветна термичка градијација.

11.5 Спојката кабел Прилагодување

Мерење на слободната игра на врвот на рачката.

Слободна игра: 3-8mm (0.1-0.3 во)

Ако слободна игра е неточна, олабавете орев за заклучување и се обратат на прилагодување Болт во или надвор како што се бара.

- (1) LOCK OREV (2) ДОТЕРУВАЊЕ БОЛТ

По прилагодување, затегнете безбедно орев за заклучување. Потоа запалете го моторот и проверете за правилно функционирање на куплунгот рачката.

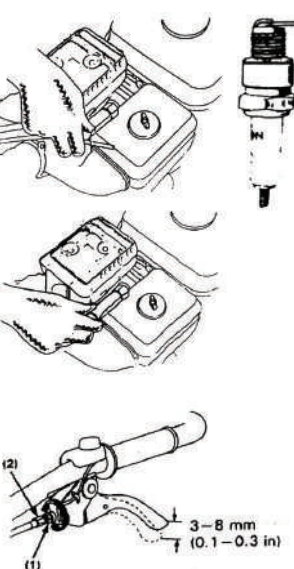

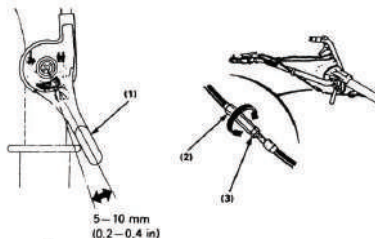

11.6 Пригушување кабел Прилагодување

Мерење на слободната игра на врвот на рачката.

Слободна игра: 5-10mm (0,2-0,4 во)

Ако слободна игра е неточна, олабавете орев за заклучување и се обратат на адаптација орев во или надвор како што се бара.

(1) ПРИГУШУВАЊЕ ЛОСТ

(2) ПРИЛАГОДУВАЊЕ НА ОРЕВ

(3) LOCK ОРЕВ

11.7 Појас Тензија Прилагодување

Да најдеш на насловната страница на ременот.

Прилагодување на слободната игра спојката лост

Стандардот Затегнувајте го ременот е 60-65mm (2,4-2,6 во) на ролери тензија со спојката ангажирани (спојката лост е стиснат).

За да се прилагоди, олабавување на четири завртки за монтирање на моторот и престој на моторот затегнување завртки и да се движат на моторот напред или назад да се добие соодветна тензија на појасот.

ЗАБЕЛЕШКА: По прилагодување на тензија, да бидете сигурни дека надворешниот лицето на возење макара е рамна со надворешниот лицето на воден макара со користење на исправен колосек.

(1) МОТОР МОНТАЖА ЗАВРТКИ

(2) МОТОР ПРЕСТОЈ ЗАТЕГНУВАЊЕ ВОЛЕ

Олабави затка ременот прилагодување завртки.

Прилагодување на дозвола помеѓу затка ременот и појасот како што е илустрирано со рачката спојката исцеди.

(1) појас ТАПИ

Претпазливост! Осигурајте се дека поклопецот на заштита на ремените се безбедно прицврстени по одржување!

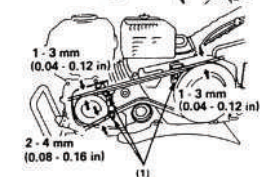
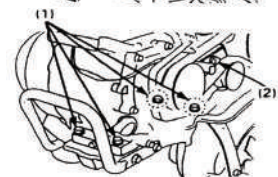
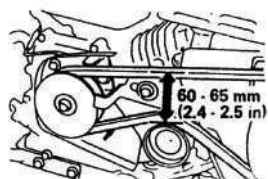

12. Транспортирање / чување

⚠ ПРЕДУПРЕДУВАЊЕ: При транспорт на фиданка, вклучете го вентилот за гориво OFF и го одржуваат нивото фиданка да се спречи истекување на горивото. Гориво пареа или истурено гориво може да се запали.

Пред да се остави на единицата за подолг период:

1. Бидете сигурни површина е ослободен од прекумерна влага и прашина.
2. Потрошувачка на гориво.

⚠ ПРЕДУПРЕДУВАЊЕ: Бензинот е лесно запаливи и експлозивни под одредени услови. Не пушат или да дозволите оган или на искри во оваа област.

- Со вентил гориво исклучен, извадете ја и празна чаша на цеџилка гориво.
- Исклучете вентилот за гориво на и потрошувачка на гориво во резервоарот за гориво во соодветен сад.

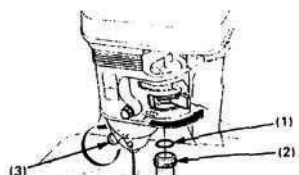

- Заменете чаша цеџилка гориво и затегнете безбедно.
- Потрошувачка на карбураторот со олабавување копчето на мозоци. Потрошувачка на бензин во соодветен сад.

(1) O-RING

(2) ГОРИВО цеџилка КУП

(3) DRAIN KNOB

3. Повлечете го starter зафат додека не почувствувате отпор. Продолжи влече до отпор исчезнува. Во овој момент, на доза и издувните вентили се затворени и ова ќе помогне за заштита на моторот од внатрешна корозија.

4. Сменете го моторното масло.

5. Корица фиданка со пластична фолија.



Не ставајте фиданка со рачките на теренот. Тоа ќе предизвика маслото да влезат во цилиндарот и истекување на горивото.

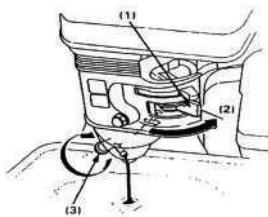

13. ПРОБЛЕМИ

Кога моторот не се пали:

- Дали има доволно гориво?
- Дали е вентилот за гориво на?
- Дали е прекинувачот моторот?
- Дали бензин достигна карбураторот?

За да се провери, олабавување на копчето мозоци со гориво на вентил. Гориво треба потекуваат слободно.

Затегнете го мозоци копчето.

⚠ ПРЕДУПРЕДУВАЊЕ: Ако некој се истури гориво, бидете сигурни дека областа е сува пред тестирање свеќичката или палењето на моторот. Гориво пареа или истурено гориво може да се запали.

(1) НА ВЕНТИЛОТ ЗА ГОРИВО

(2) ВРЗ

(3) DRAIN KNOB

- Дали постои искра на свеќичката?
- Извадете го капачето на свеќичката. Исчистите нечистотијата од целиот свеќичка база, а потоа отстранете ја свеќичката.
- Инсталирајте ја свеќичката во капачето на чепот.
- Свртете го прекинувачот за моторот.
- Заземјување страната електрода за било кој мотор земјата, се повлече на одвратна starter да се види дали искри скокаат преку јазот.
- Ако нема искра, заменете го приклучокот.

Ако во ред, обидете се да го запалите моторот, според инструкциите.

- Ако моторот се уште не се пали, да ги преземе кормилото во овластен дилер.

SL

Originalna navodila za uporabo

Tehnični podatki

Parameter	enota	vrednost
Model	-	RD-T06
motor	enovaljni, 4-taktni, zračno hlajeni	
prostornina motorja	cm ³	208
Napajanje	kW / HP	5.2 / 7.0
Največji navor	Nm / rpm	12/2500
sistem vžiga	-	vžigalne tuljave
Začetek sistem	-	Ročni starter
Prostornina rezervoarja za gorivo	L	3.6
poraba goriva	g/kw*h	≤395
Prostornina rezervoarja za olje	L	0.600
raven hrupa	dB	86
gibanje	-	belt
obdelovalna širina	mm	1400
globina Tilling	mm	100-350
menjalnik	-	2-spredaj, 1 zadaj prestav
Vrsta olja	-	SAE30-5W30/10W40
olje menjalnika	-	menjalnik olje
Teža	kg	120

2. Varnost Instruction



OPOZORILO

1) Usposabljanje

- a) pozorno preberite navodila. Bodite seznanjeni s kontrolami in pravilno uporabo opreme;
- b) Nikoli ne dovolite, da otroci ali ljudje, ki ne poznajo s temi navodili za uporabo naprave. Lokalni predpisi lahko omejujejo starost upravljalca;
- c) nikoli ne deluje, ko osebe, posebno otroci ali živali so v neposredni bližini;
- d) imeti v mislih, da je delavec ali uporabnik odgovoren za nesreče in nezgode, ki se pripetijo drugim osebam ali njihovi lastnini.

2) Priprava

- a), medtem ko delate, vedno nosite znatno čevlje in dolge hlače. Ne uporabljajte naprave, bosí ali s sandali;
- b) Temeljito preglejte območje, kjer je oprema, ki se uporablja, in odstranite vse predmete, ki jih lahko vrže gor z napravo;
- c) OPOZORILO - Bencin je močno vnetljiv:
 - Gorivo dolivajte le na prostem in ne kadite;
 - Dodajte gorivo pred zagonom motorja. Nikoli ne odstranite pokrovček rezervoarja za gorivo ali dodate bencina, medtem ko motor teče ali ko je motor vroč;
 - Če se bencin razlije, ne zaganjajte motorja, ampak odstranite stroj iz območja razlivanja ter se izogiba ustvarjanju nobenega vira vžiga, dokler se bencinski hlapi razpršila;
 - Zamenjati vse rezervoar za gorivo in posoda kape varno;
- d) zamenjajte okvarjene dušilce;
- e) pred uporabo vedno pregledati, da vidimo, da so orodja niso obrabljeni ali poškodovani. Zamenjajte obrabljene ali poškodovane elemente in vijake v kompletih za ohranjanje ravnovesja.

3) Delovanje

- a) ne uporabljajte motorja v zaprtem prostoru, kjer se lahko monoksid hlapi nevarni ogljika zbiranje;
- b) deluje samo pri dnevni svetlobi ali pri dobri umetni svetlobi;
- c) vedno prepričani o svojem položaju na strminah;
- d) hoditi, nikoli teči s strojem;
- e) za rotacijske stroje na kolesih, delo čez pobočja, nikoli navzgor in navzdol;
- f) izvaja izjemno previdni pri menjavi smeri na pobočjih;
- g) ne delujejo na pretirano strma pobočja;
- h) izjemno previdni pri vzratni vožnji ali vlečete stroj k sebi;
- i) Ne spreminjajte nastavitvev motorja in ne silite v pretirano motorja;
- j) zagon motorja previdno skladu z navodili proizvajalca in z nogami daleč od orodja (-ov);
- k) Ne približujte rok ali nog ob ali pod vrtečimi se deli;
- l) nikoli ne dvigujte ali prenašajte stroja, medtem ko motor teče;
- m), ustavite motor:
 - Vedno, kadar pustite stroj;
 - Pred oskrbo z gorivom;
- n) zmanjšati nastavitvev plina v motor ugasnjen in, če je motor opremljen z zapornim ventilom, obrnite goriva off ob zaključku dela;

4) Vzdrževanje in shranjevanje

- a) hraniti vse matice in vijaki priviti, da zagotovi, da je oprema v varnem delovnem stanju;
- b) Nikoli ne hranite naprave z bencinom v rezervoarju v stavbi, kjer lahko hlapi dosegli plamen ali iskro;
- c) omogočajo, da se motor ohladi, preden shranjevanjem v zaprtem prostoru;
- d) za zmanjšanje nevarnosti požara očistite površino motorja, glušnik, prostora za baterije in shranjevanje bencin brez vegetativnega materiala in odvečne maščobe;
- e) zamenjajte obrabljene ali poškodovane dele za varnost;
- f) če je posoda za gorivo je treba izprazniti, se to opraviti na prostem.

3. Simboli

Naslednji simboli pojavijo na stroju. Oni so tam, da vas opozarjajo na skrb in pozornost, potrebni pri uporabi. To je tisto, kar so simboli pomenijo:



OPOZORILO

Za zagotovitev varnega delovanja

Za varnost vas in druge. Prosimo, bodite posebej pozorni na te ukrepe.



Roke in noge proč od delov pri uporabi naprave.



Naj bo to stabilizacijo stroj ob odhodu



Hraniti drugih navzočih stran od stroja



Pred uporabo stroja pozorno preberite navodila



Prepričajte se, da se rezilo in varstvo board varnost varno pritrjeni in pravilno sestavil pred uporabo stroja



Visoka temperatura del, se je ne dotikajte

Odgovornost operaterja

Hranite krmila v dobrem voznem stanju. Upravljanje krmila v slabem ali vprašljive stanju lahko povzroči resne poškodbe.

Bodite prepričani, da vse varnostne naprave so v delovnem stanju in opozorilne nalepke so na svojem mestu. Ti predmeti so nameščeni za vas varnost.

Bodite prepričani, da se varnostni pokrovi (Fan pokrov, recoil starter cover) so na svojem mestu.

Vedeti morate, kako hitro ustaviti motor in prstov v primeru izrednih razmer. Razumeti uporabo vseh kontrol.

Hranite trdno držite na krmilo, lahko se nagibajo k dvigniti med sklopko.

UPORABLJA PODROČJE

Mikro-ročica je primerna za gojenje peščeno zemljo in ilovnata tla z baldahinom zelenjave bazo in kopnem, pobočjih z naklonom manj kot 10%, neoluščen polje z globino vodne površine na trdi plasti ne več kot 250 mm.

Za plevelaste in globokih parcel, odstranite plevel pred uporabo mikro krmila za negovanje zemljišča.

PRED UPORABO CHECK

Pozor! Nikoli ne zaganjajte motorja, dokler so bili vsi zgoraj navedeni ukrepi, ki se montaža opravi.

Nekateri stroji so dobavljene brez olja v motorju. Pred uporabo napolnite motor z oljem.

6.1 Napolnite motorno olje

6.1.1 Stroj postavite na ravna tla.

6.1.2 Odvijte merilno palico (glej sledi sliko) in napolnite z oljem do FULL ravni.

(1)

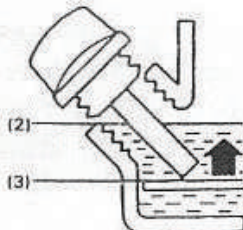

(1) OIL POLNILO HOLE

(2) FULL NIVO

(3) NIŽJA STOPNJA

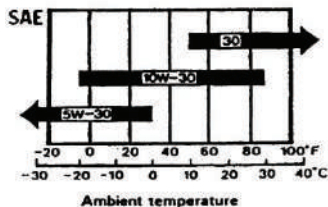

6.1.3 Uporaba kakovostno olje označeno storitve API SF, SG ali SH. Uporabite SAE 5W30-10W40 olje.

Priporočljivo je SAE 10W-30 za splošno vsakršno uporabo temperature. Drugi viskoznoosti prikazane v naslednji shemi se lahko uporablja, ko je znotraj navedenega območja po povprečni temperaturi v območju.

6.2 Izpolnite prestavno olje menjalnika.

Postavite krmila na ravni površini in odstranite pokrovček oljnega filtra.

Olje mora segati spodnjim robom odprtino za točenje. Dodaj kvalitetno motorno olje, če je nivo nizek.

OIL GORIVO HOLE

POZOR: Delovanje motorja z nizki stopnji olja bo povzročil resne poškodbe motorja in uporabo non detergent olja ali 2-taktni motorno olje lahko skrajša življenjsko dobo motorja.



6.3 Napolnite z gorivom

Odvijte zamašek za polnjenje rezervoarja, ne napolnite bencin nad ravni liniji rdeče. Po polnjenju privijte pokrovček rezervoarja za polnjenje na tesno in pobrišite polil bencin. Uporabite avtomobilski bencin (se Neosvinčeni raje, da se zmanjša izgorevalni komori depozite.) Nikoli ne uporabljajte olja / bencina zmes ali umazan bencin. Izogibajte se umazaniji, prah ali vode v rezervoarju za gorivo.

⚠ POZOR: Ne napolnite preko nivoja črto rdeče.

- Bencin je zelo vnetljiv in eksploziven pod določenimi pogoji.
- Dolijte v dobro prezračevanem prostoru pri ugasnjem motorju. Ne kadite in ne dovolite, plamen ali iskre, na območju, kjer se motor ponovno napolni ali kjer so shranjeni bencin.
- Pazite, da ne natočite preveč goriva (ne sme biti goriva v polnilnem vratu). Po točenju goriva poskrbite, da je pokrovček rezervoarja za pravilno in varno zaprt.
- Bodite previdni, da ne razlita goriva pri točenju goriva.

Razlito gorivo ali gorivo pare lahko vnamejo. Če katero koli gorivo je razlila, poskrbite površina posuši, preden zagonu motorja.

- Izogibajte se ponovi ali podaljšan stik s kožo ali dihanje pare.

Prostornina rezervoarja za gorivo: 3.6L

(1) RED LEVEL LINE



6.4 Preverite zračni filter.

Preverite, čistilo za umazanije ali oviranja elemento

Umazan zrak čistejši bo omejila pretok zraka v uplinjač. Če želite preprečiti okvaro uplinjača, redno servisiranje čistilec zraka. Storitve pogosteje pri delovanju motorja na izredno prašnih območjih.

⚠ OPOZORILO: Nikoli ne uporabljajte bencina ali nizkim plameniščem topil za čiščenje zračnega filtra element. Ognju ali eksplozija lahko povzroči.

POZOR: Nikoli ne zaženete motor brez zračnega filtra. Hitra obraba motorja bo rezultat.

- Odstranite krilato matico in pokrov zračnega filtra. Odstranite elemente in jih ločite. Skrbno preverite oba elementa za lukenj ali solze in zamenjajte, če je poškodovan.

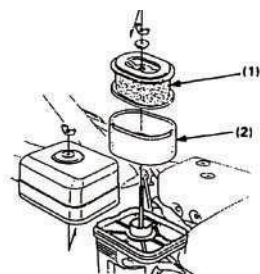

•Pena element: Čisto v topli milnici, postavljeno in pustite, da se temeljito ali pa čisto v visoki plamenišča topilo posuši in pustite, da se posuši. Potopite element v čisto motorno olje in iztisnite ves presežek. Motor bo kadil v začetnem zagonu -UP če je preveč olja ostalo v peno.

• element papirja: Dotaknite se elementa rahlo večkrat na trdo površino, da odstranite dodatno umazanijo ali razstrelil stisnjen zrak skozi filter od znotraj navzven. Nikoli ne poskušajte skrtačite umazanijo. Brush bodo prisilili umazanijo v vlakna.

(1) KNJIGA ELEMENT

(2) PENA ELEMENT

7. Pripravite se na operacijo

7.1 Krmilo nastavev višine

CANTION: Pred prilagajanjem krmilo, položite krmila na ravni trdni podlagi, da se prepreči ročaj zrušiti nesreči.

Za nastavev višine krmila, odvijte nastavev, izberite ustrezne luknje in privijte nastavev.

(1) NAPRAVA ZA NASTAVITEV

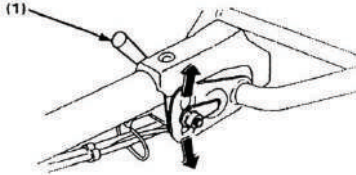

7.2 Nastavev globine Tilling

Namestite nastavev kljuko v polje kljuko z pritrdilnega zatiča. Prilagoditev globine Tilling se lahko izvede na naslednji način: Odstranite zatič in zaklepanje s drsnega PIN, odvijte vijak zavarovanjeglobina regulator in drsna regulator globine navzgor ali navzdol kot je potrebno.

(1) KLJUKA BOX

(2) PIN KLJUKA

(3) PIN LOCK

(4) GLOBINO REGULATOR

(5) PIN

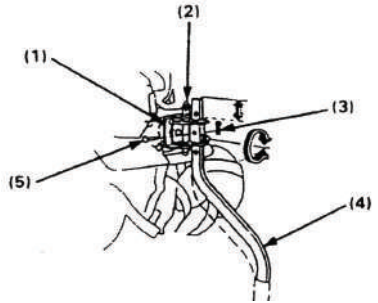

7.3 Sprednje kolo.

Uporabite sprednje kolo za premikanje krmila na cesti, dvignite krmilo in zmlati sprednje kolo.

Ko je ročica se uporablja na področju, premaknite kolesce navzgor z zamenjavo zatič.

(1) Če se uporabljajo pri PODROČJU

(2) PIN LOCK

(3), ko se premeščajo ON ROAD

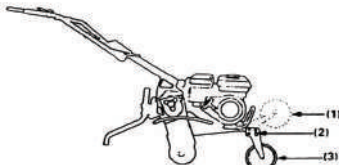

7.4 Normalna Operacijski Angle

Spustite ročico rahlo tako da je sprednji del stroja dvigne približno 6-8o.

Da bi dobili največje koristi od krmila, poskusite držite stroj v kotu je prikazano, medtem ko so obdelovalna tla

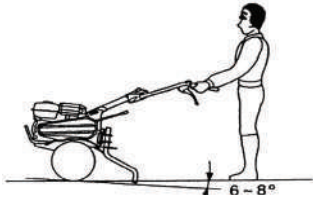

8. Zagon motorja

POZOR: Bodite prepričani, da se sklopka izklopi in prestavna ročica v nevtralnem položaju, da se prepreči nenadno nenadzorovano premikanje ob zagonu motorja. Sklopka se ukvarja s potegom na ročico sklopke in izklopi s sprostitvijo vzvoda.

8.1 Obrnite ventil za gorivo na ON, preverite, ali je poostrila.

(1) FUEL VALVE

(2) o stališču

(3) DRAIN KNOB

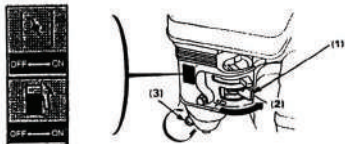

8.2 zaprite ročico dušilne lopute.

OPOMBA: Ne uporabljajte čok, če je motor topel ali je temperatura zraka visoka.

(1) CHOKE LEVER

(2) CLOSE POSITION

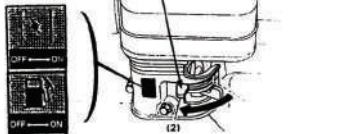

8.3 Stikalo motorja na ON.

(1) položaj "ON"

(2) MOTOR SWITCH

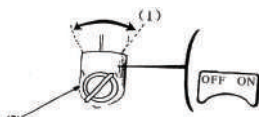

8.4 Premaknite ročico za plin rahlo v levo.

(1) ROČICA VZVOD

"L" low hitrosti; "H" -visoka hitrost



8.5 Potegnite zaganjalnika oprijem rahlo dokler se odpor čutiti povlecite živahno.



POZOR: Ne dovolite, da starter grip nazaj proti motorju. Ga vrnite nežno, da se prepreči škoda na starter.

(1) STARTER GRIP

8.6 Kot motor ogreje, počasi odprite dušilko.

(1) CHOKE LEVER (2) ODPRTEM POLOŽAJU



OPEN

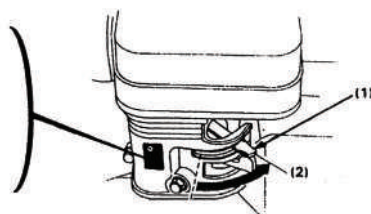

9. Tiller operacija

9.1 Upravljanje s sklopko

Sklopka zaskoči in izklopi moči od motorja do menjalnika.

Ko je ročica sklopke stisnjena je sklopka in moč se prenaša. Stisnite ročico, bo orodje na vrsti.

Ko se vzvod sprosti, se sklopka izklopi in moč se ne prenaša, sprostitev sklopke ročico, bo orodje ustavi.

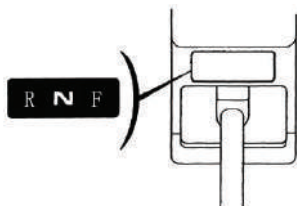
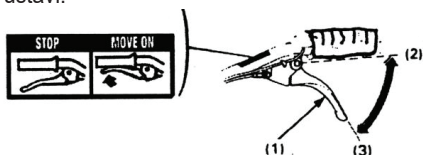

POZOR: Zmanjšajte hitrost vrtenja motorja Pred uporabo glavnega sklopko.

(1), ROČICA SKLOPKE

(2), KI UBIRA POLOŽAJ

(3) IZKLOPI POLOŽAJ

9.2 naprej ali nazaj izbor

Ročica se lahko premakne v smeri naprej (položaj "F") in povratne operacije. (Položaj "R"). "N": nevtralni položaj

- Vrnite ročico za plin na nizek položaj hitrosti.
- Spustite ročico sklopke za odmaknite sklopko.

- Premaknite ročico v zeleni položaj gonila.

OPOMBA: Če je prestavna ročica ne bo ukvarjala zeleno prestavo, stisnite ročico sklopke in premik krmila rahlo preusmeril prestav.

- Stisnite ročico sklopke za opravljanje sklopko.

3. Ravnanje Navodila

Prilagodite višino krmila v udoben položaj (višina pasu za normalno obdelovalna)

Bi moral stroj kreten naprej, medtem ko tilling, pritisnite navzdol krmilo, če stroj ne bo premaknil naprej, premaknite krmilo od strani do strani.

Turn: Pravilno metoda pogajanjih zavoj med operacijo obdelovalna je znižati krmilo, da bi težiščem proti zadnjemu delu, nato pa bo na vrsti. To bo omogočilo vrsti, da je treba opraviti z relativno lahkoto.

10. USTAVITEV MOTORJA

10.1 V nujnih primerih

Obrnite stikalo motorja na OFF.

(1) Položaj OFF

(2) MOTOR SWITCH

10.2 Pri normalni uporabi

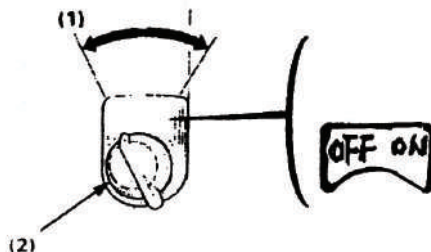

DISENGAGED

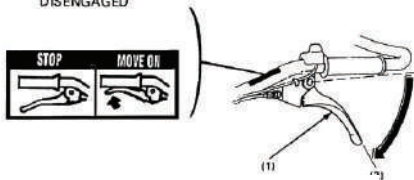

1. Spustite ročico sklopke za

Umaknjanim položajem in premik ročice v nevtralnem položaju.

- (1), ročica sklopke
- (2) DISENGGAGED položaj

2. Premaknite ročico za plin v celoti v desno.

- (1) ROČICA VZVOD

3. Obrnite stikalo motorja na OFF.

- (1) Položaj OFF
- (2) MOTOR SWITCH

4. Obrnite ventil za gorivo na OFF

- (1) FUEL VALVE
- (2) Položaj OFF

11. VZDRŽEVANJE

Namen razpored vzdrževanja je obdržati krmila v najboljšem stanju delovanja, pregleda ali storitve, kakor je bilo načrtovano v spodnji tabeli.

VZDRŽEVANJE URNIK

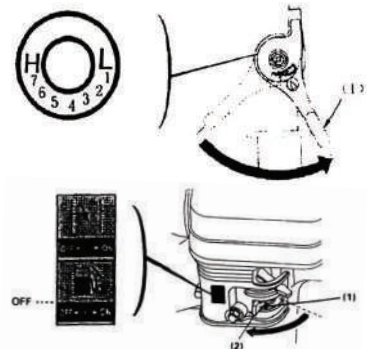

SERVIS STANDARD		dnevno	prva mesec ili 20 h	vsak 3 mesece ili 50 h	vsak 6 mesece or 100 ore	v vsaki let ali 300 h
drče de motor	nivel de Proverka	○				
	sprememba		○	○		
element filter Air	sprememba	○				
	Očistite			○ (1)		
gorivo cedilo pokal	Očistite				○	
svečke	Clean readapta				○	
menjalnik olje	nivel de verificare	○				
voziček razdalja	Preverite					○ (2)
tank gorivo in filter	Preverite remake					○ (2)
kabel sklopka	prilagoditi		○		○	
kabel pospešek	prilagoditi					○
napetost trak	prilagoditi		○		○	
vrstica gorivo	Preveri	Vsaki dve leti (2) (Zamenjava če je to potrebno)				

OPOMBA: (1) Service bolj pogosto, kadar se uporablja v prašnih prostorih.

(2) Te postavke je treba servisirati pooblaščenim prodajalcem.

OPOZORILO: Ne dotikajte se sestavnih delov motorja, ker so topla med uporabo in do 30 minut po uporabi, tveganje opeklin.

POZOR: Uporabljajte samo originalne dele od proiz

11.1 Menjava olja

Olje izpustite, ko je motor še topel, da se zagotovi hitro in popolno praznjenje

- Odstranite pokrovček odprtine za točenje olja in iz;
- Napolnite s priporočeno olje in preverite raven.

Olje kapaciteta: 0,6 L

- (1) DRAIN PLUG
- (2) OIL POKROVČEK
- (3) ZGORNJI LEVER

Po stiku z rabljenim oljem umijte roke z milom in vodo.

OPOMBA: Prosimo, da razpolaga z rabljenimi motornega olja, na način, ki je skladen z okoljem. Priporočamo vam, da ga vzamete v zaprti posodi na vaš lokalni službi za reklamacije. Ne vrzite v smeti ali pa ga vlijemo na tleh kot olje o strupenosti.

11.2 Air Cleaner Service

Glejte 6.4

11.3 Gorivo Odcejevalnik Cup

OPOZORILO: Bencin je močno vnetljiv in eksploziven pod določenimi pogoji. Ne kadite in ne

 dovolite plamene isker v območju.

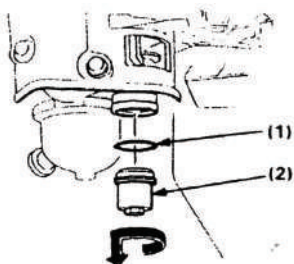
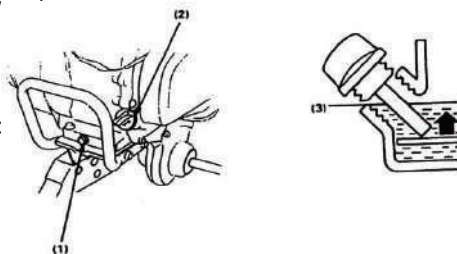

Obrnite ventil za gorivo v položaj OFF in odvijte sito za gorivo skodelico in O-obročem nasproti smeri urinega kazalca. Operite odstranjene dele v topilu, jih temeljito osušite in jih znova varno. Obrnite ventil za gorivo ON in preverite tesnjenje.

- (1) O-RING
- (2) GORIVO STRAINER CUP

11.4 svečke storitev

Priporočena vžigalna svečka: LG F6TC

Za zagotovitev pravilnega delovanja motorja, mora svečka pravilno gapped in brez depozitov.

- Odstranite pokrovček vžigalne svečke.

 **OPOZORILO:** Če je bil motor teče dušilec bo zelo vroče. Bodite previdni, da ne dotikajte se dušilca.

- Vizualno pregledajte svečko. Ga zavrh, če je izolator razpokan ali razseka.

• Izmerite vrzel svečke z merilno šablono. Razlika bi morala biti 0,7-0,8mm (0,028-0,031 in), pravilna, saj je potrebno z upogibanjem stransko elektrodo.

- Namestite vtičnik za pranje, nit vtič na roko, da se prepreči navzkrižno navojev.

• Privijte novo vžigalne svečke 02/01 zavoj s ključem za stiskanje podložko, če ste ponovno vtič, naj bi to trajalo samo 1 / 4-1 / 2 zavoja po plug sedežev.

 **POZOR:** svečka mora biti pritrjeni. Nepravilno zaostri vtič lahko postane zelo vroče in morda poškoduje motor. Svečke nikoli ne uporabljajte z nepravilno toplote območju.

11.5 Clutch Cable Adjustment

Izmerite prosti hod na ročice konico.

Brezplačne igre: 3-8mm (0,1-0,3 V)

Če zračnost je napačna, popustite matico in obrnite vijak za prilagajanje ali, kot je potrebno.

- (1) matico (2) vijak za prilagajanje

Po nastavitviategnite matico. Nato zaženite motor in preverite pravilno sklopke delovanje ročice.

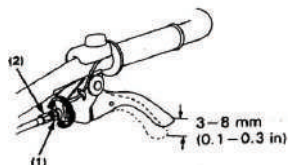
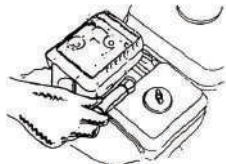
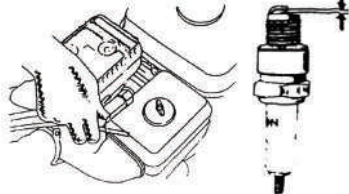

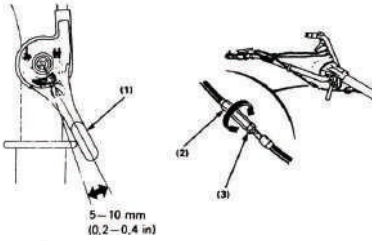

11.6 Brzino Cable Adjustment

Izmerite prosti hod na ročice konico.

Brezplačne igre: 5-10mm (0,2-0,4 V)

Če zračnost je napačna, popustite matico in obrnite matico za prilagajanje ali, kot je potrebno.

- (1) ROČICA VZVOD
- (2) NASTAVITVENO MATICO
- (3) LOCK NUT

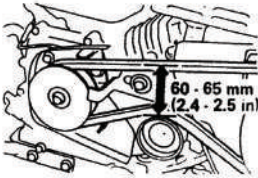

11.7 Belt Tension Adjustment

Odkriti pokrov jermena.

Prilagodite prosti hod ročice sklopke

Standardna napetost jermena je 60-65mm (2,4-2,6 V) na napetosti valja s sklopko (ki je ročica sklopke stisnjena).

Če želite prilagoditi, zrahljajte štiri motorja pritrdilne vijake in bivanje motorja zatezni vijak in premikanje motorja naprej ali nazaj, da bi dobili pravilno napetost jermena.

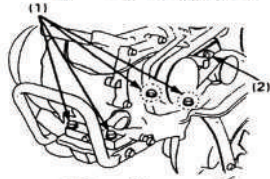

OPOMBA: Po prilagajanje napetosti, zagotoviti, da je zunanja ploskev pogonske jermenice poravnana z zunanjo stranjo gnane jermenice z ravno profila.

- (1) MOTOR PRITRDLNE VIJAKE
- (2) MOTOR STAY ZATEGOVANJE BOLE

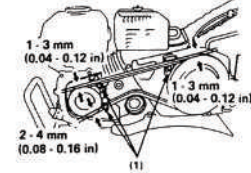

Odvijte zamašek pas priloženo vijaki.

Nastavite razmik med zamaška pas in pas, kot je prikazano z ročico sklopke stisnemo.

- (1) JERMEN ZAMAŠKI

Pozor! Poskrbite, da je pokrov zaščita pas varno pritrjeni po vzdrževanju!

12. TRANSPORT / SKLADIŠČENJE

⚠ OPOZORILO: Pri transportu krmila, obrnite ventil za gorivo OFF in obdržati raven Tiller, da se prepreči razlitje goriva. Gorivo hlapov ali razlito gorivo se lahko vžgejo.

Pred shranjevanjem enoto za daljše obdobje:

1. Bodite prepričani, območje shranjevanja je brez pretirane vlage in prahu.
2. Izpraznite gorivo.

⚠ OPOZORILO: Bencin je močno vnetljiv in eksploziven pod določenimi pogoji. Ne kadite in ne dovolite, plamen ali iskre, na tem območju.

- Z ventil za gorivo izklopljen, odstranite in izpraznite sito za gorivo skodelico.
- Obrnite ventil za gorivo ON in izpusnite bencina v rezervoarju za gorivo v ustrezno posodo.
- Zamenjajte sito za gorivo skodelico in zategnite.

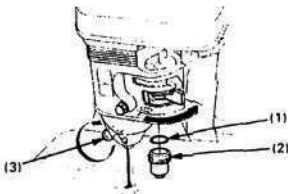

• Izpraznite uplinjač odvijete gumb za izpust. Izpraznite bencina v primerno posodo.

- (1) O-RING
- (2) GORIVO STRAINER CUP
- (3) DRAIN KNOB

3. Potegnite zaganjalnika oprijem, dokler ne začutite upora. Naprej vleče dokler odpornost izgine. Na tej točki, na sesalni in izpušni ventili so zaprti in to vam bo pomagal zaščititi motor pred notranji koroziji.

4. Zamenjajte motorno olje.
5. Pokrov ročice s plastično folijo.

Ne postavljajte krmila s krmilom na terenu. To bo povzročilo nafta vstopa valj ali razlitje goriva.



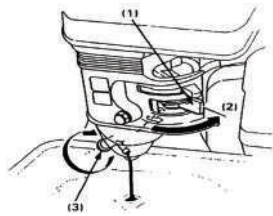

13. ΟΔΡΑΥΛΙΑΝΕ ΤΕΐΑΥ

Ko se motor ne zaēene:

- Ali je dovolj goriva?
- Je ventil za gorivo na?
- Ali je stikalo za motor ON?
- Ali je bencin dosegel uplinjača?

Če želite preveriti, odvijte izpustni gumb z ON ventila za gorivo. Gorivo je treba odteči prosto. Zategnite gumb možganov.

⚠ ΟΠΟΖΟΡΙΛΟ: Če se gorivo razlije, poskrbite, da je površina suha, preden testiranje svečko ali zaagon motorja. Gorivo hlapov ali razlito gorivo se lahko vname.

(1) GORIVO VENTIL

(2) O

(3) DRAIN KNOB

- Ali obstaja iskra na svečke?
- Odstranite pokrovček vžigalne svečke. Očistite vso umazanijo iz celega osnove svečko, nato odstranite svečko.
- Namestite svečko v vtiča pokrovčkom.
- Obrnite stikalo motorja na.
- Ozemljitev stransko elektrodo za katerega koli razloga motorja, potegnite povratni zaganjalnik, da vidim, če iskre skok čez vrzeli.
- Če se tam ne iskri, zamenjajte vtičač.

Če je v redu, poskusite zagnati motor v skladu z navodili.

- Če motor še vedno ne zaēene, prevzeti kmila pooblaščenemu trgovcu

EL

Οι αρχικές οδηγίες χρήσης προδιαγραφές

παράμετρος	μονάδα	τιμή
μοντέλο	-	RD-T06
μοτέρ	μονοκύλινδρος, 4-χρονος, αερόψυκτος	
Κυβισμός	cm ³	208
ισχύς	kW / HP	5.2 / 7.0
η μέγιστη ροπή	Nm / rpm	12/2500
σύστημα ανάφλεξης	-	πηγία ανάφλεξης
σύστημα εκκίνησης	-	μίζα χέρι
Όγκος της δεξαμενής καυσίμου	L	3.6
H κατανάλωση καυσίμου	g/kw*h	≤395
Ο όγκος της δεξαμενής λαδιού	L	0.600
στάθμη θορύβου	dB	86
κίνηση	-	belt
πλάτος οργάνων	mm	1400
βάθος εκσκαφής	mm	100-350
μετάδοση	-	2-εμπρός, ένα πίσω γρανάτζι
Τύπος του πετρελαίου	-	SAE30-5W30/10W40
λαδιού του κιβωτίου ταχυτήτων	-	λαδιού κιβωτίου ταχυτήτων
βάρος	kg	120

2. Οδηγίες Ασφαλείας ΠΡΟΣΟΧΗ



1) Εκπαίδευση

α) Διαβάστε προσεκτικά τις οδηγίες. Να είστε εξοικειωμένοι με τους ελέγχους και την ορθή χρήση του εξοπλισμού?

β) Μην επιτρέπετε σε παιδιά ή άτομα που δεν γνωρίζουν αυτές τις οδηγίες για να χρησιμοποιήσετε το μηχάνημα. Οι τοπικοί κανονισμοί ενδέχεται να περιορίσουν την ηλικία του χειριστή?

γ) Δεν λειτουργεί όταν οι άνθρωποι, ειδικά παιδιά, ή και ζώα βρίσκονται σε κοντινή απόσταση?

δ) να έχουμε κατά νου ότι ο χειριστής ή ο χρήστης είναι υπεύθυνος για ατυχήματα ή κινδύνους που προκύπτουν σε άλλα άτομα ή στην ιδιοκτησία τους.

2) Παρασκευή του

), Ενώ εργάζεστε, να φοράτε πάντα γερά παπούτσια και μακριά παντελόνια. Μην χρησιμοποιείτε τη συσκευή, χωρίς παπούτσια ή με πέδιλα?

β) ΕΛΕΓΞΕΤΕ καλά την περιοχή όπου ο εξοπλισμός πρόκειται να χρησιμοποιηθεί και να αφαιρέσετε όλα τα αντικείμενα που μπορεί να πεταχτούν από το μηχάνημα?

γ) ΠΡΟΕΙΔΟΠΟΙΗΣΗ - Η βενζίνη είναι ιδιαίτερα εύφλεκτη:

- Γεμίστε μόνο σε ανοιχτούς χώρους και μην καπνίζετε?

- Προσθέστε καυσίμο πριν την εκκίνηση του κινητήρα. Ποτέ μην αφαιρείτε την τάπα του ρεζερβουάρ καυσίμου ή να προσθέσετε βενζίνη, ενώ ο κινητήρας βρίσκεται σε λειτουργία ή όταν ο κινητήρας είναι ζεστός?

- Αν χυθεί βενζίνη, μην βάλετε εμπρός τον κινητήρα, αλλά απομακρύνετε το μηχάνημα από το σημείο διαρροής της βενζίνης και αποφύγετε να προκαλέσετε πυρκαγιά, μέχρι να διαλυθεί ατμών βενζίνης?

- Αντικαταστήστε όλα τα ρεζερβουάρ καυσίμου και το δοχείο καπάκια?

δ) Αντικαταστήστε τις ελαττωματικές σιγαστήρες?

ε) πριν από τη χρήση πάντοτε να ελέγχετε ότι τα εργαλεία που δεν έχουν φθαρεί ή καταστραφεί. Αντικαταστήστε τα φθαρμένα ή κατεστραμμένα στοιχεία και τα μπουλόνια στο σετ για να διατηρήσετε την ισορροπία.

3) Λειτουργία

α) Μην λειτουργείτε τον κινητήρα σε κλειστό χώρο όπου μπορούν να είναι επικίνδυνες αναθυμιάσεις συλλογή μονοξείδιο του άνθρακα?

β) να ενεργεί μόνο στο φως της ημέρας ή με καλό τεχνητό φως?

γ) Πάντα να είστε σίγουροι για τη θέση σας σε μια πλαγιά?

δ) με τα πόδια, ποτέ δεν τρέχει με το μηχάνημα?

ε) για την περιστροφή μηχανήματα με ρόδες, που εργάζονται σε όλη την πλαγιά, ποτέ πάνω και κάτω?

στ) να είναι ιδιαίτερα προσεκτικός κατά την αλλαγή κατεύθυνσης σε πλαγιές?

ζ) δεν λειτουργούν σε υπερβολικά απότομες πλαγιές?

η) Ιδιαίτερη προσοχή απαιτείται κατά την αναστροφή ή τραβώντας το μηχάνημα προς το μέρος σας?

ι) Μην αλλάζετε τις ρυθμίσεις του κινητήρα και μην τον ζορίζετε?

ι) για να ξεκινήσει τον κινητήρα προσεκτικά σύμφωνα με τις οδηγίες του κατασκευαστή και με τα πόδια μακριά από το εργαλείο (s)?

ια) Μην βάζετε τα χέρια ή τα πόδια κοντά ή κάτω από περιστρεφόμενα μέρη?

ιβ) Ποτέ μη σηκώνετε ή μεταφέρετε το μηχάνημα ενώ λειτουργεί ο κινητήρας?

ιγ), σβήστε τον κινητήρα:

- Κάθε φορά που φεύγετε από το μηχάνημα?

- Πριν ανεφοδιασμού?

ιδ) για να μειώσετε τη ρύθμιση του αερίου στη μηχανή απενεργοποιείται και όταν ο κινητήρας είναι εφοδιασμένος με μια βαλβίδα διακοπής, γυρίστε το καύσιμο ανοικτά μετά το πέρας των εργασιών?

4) Συντήρηση και αποθήκευση

α) να τηρούν όλα τα παζιμάδια, μπουλόνια και βίδες για να εξασφαλίσουν ότι ο εξοπλισμός είναι σε ασφαλή κατάσταση λειτουργίας?

β) Μην αποθηκεύετε το μηχάνημα με βενζίνη στο ρεζερβουάρ σε ένα χώρο όπου οι αναθυμιάσεις μπορεί να καταλήξουν σε γυμνή φλόγα ή σπινθήρα?

γ) επιτρέπουν στον κινητήρα να κρυώσει πριν από την αποθήκευση σε ένα κλειστό χώρο?

δ) Για να μειωθεί ο κίνδυνος πυρκαγιάς, καθαρίστε την επιφάνεια του κινητήρα, εξάτμιση, θήκη της μπαταρίας και την αποθήκευση βενζίνης χωρίς φυτικού υλικού και υπερβολικό γράσο?

ε) Αντικαταστήστε τα φθαρμένα ή κατεστραμμένα εξαρτήματα για την ασφάλεια?

στ) αν η δεξαμενή να αδειάσει, αυτό πρέπει να γίνει σε ανοιχτό χώρο.

3. Σύμβολα

Τα ακόλουθα σύμβολα εμφανίζονται στο μηχάνημα. Είναι εκεί για να σας υπενθυμίσουν τη φροντίδα και την προσοχή που απαιτείται κατά τη χρήση. Αυτό είναι τι σημαίνουν τα σύμβολα:

**ΠΡΟΣΟΧΗ**

Για τη διασφάλιση της ασφαλούς λειτουργίας

Για την ασφάλεια τη δική σας και των άλλων. Δώστε ιδιαίτερη προσοχή σε αυτά τα μέτρα.



Τα χέρια και τα πόδια μακριά από τα μέρη κατά τη χρήση της συσκευής.



Επιτρέψτε μου να επωφεληθώ αυτής της μηχανής σταθεροποίηση κατά την αναχώρηση



Κρατάτε τα άτομα μακριά από το μηχάνημα



Πριν χρησιμοποιήσετε το μηχάνημα διαβάστε προσεκτικά τις οδηγίες



Βεβαιωθείτε ότι η λεπίδα και η προστασία του συμβουλίου ασφαλείας καλά στερεωμένα και συναρμολογηθεί σωστά πριν χρησιμοποιήσετε το μηχάνημα

**Ευθύνη του μεταφορέα**

Κρατήστε τα υλικά σε καλή κατάσταση λειτουργίας. Το τιμόνι είναι σε κακή ή αμφισβητήσιμη κατάσταση μπορεί να προκαλέσει σοβαρό τραυματισμό.

Να είστε βέβαιος ότι όλες οι συσκευές ασφαλείας είναι σε λειτουργία και τα προειδοποιητικά αυτοκόλλητα είναι στη θέση τους. Αυτά τα στοιχεία έχουν εγκατασταθεί για την ασφάλειά σας.

Να είστε βέβαιος ότι τα καλύμματα ασφαλείας (κάλυμμα ανεμιστήρα, ανάκρουση κάλυμμα μίζας) είναι στη θέση τους.

Μάθετε πώς να σταματάτε τον κινητήρα γρήγορα και δάχτυλα σε περίπτωση έκτακτης ανάγκης. Κατανόηση της χρήσης όλων των χειριστηρίων.

Κρατήστε μια σταθερή λαβή στο τιμόνι, μπορείτε να τείνει να αυξήσει το συμπλέκτη.

Πτώση Πεδίο

Μικρο-βραχίονα είναι κατάλληλη για την καλλιέργεια του αμώδους εδάφους και αργιλώδες χώμα με ένα κουβούκλιο βάση φυτικά και της γης, πλαγιές με κλίση μικρότερη από 10% ορυζώνα με το βάθος του από την επιφάνεια του νερού στο σκληρό στρώμα που δεν υπερβαίνει τα 250 mm.

Για βαθύ και χορταριασμένα οικόπεδα, αφαιρέστε τα ζιζάνια πριν από την εφαρμογή μικρο υλικά για να καλλιεργήσουν τη γη.

ΠΡΙΝ ΤΗ ΧΡΗΣΗ ΕΛΕΓΧΟΥ

Προσοχή! Ποτέ μην ξεκινήσετε τον κινητήρα μέχρι να ήταν όλα τα παραπάνω μέτρα η συναρμολόγηση δεν πραγματοποιείται.

Ορισμένες μηχανές που αποστέλλονται χωρίς λάδι στον κινητήρα. Πριν από τη χρήση, γεμίστε τον κινητήρα με λάδι.

6.1 Γεμίστε Motor Oil

6.1.1 Τοποθετήστε το μηχάνημα σε επίπεδο έδαφος.

6.1.2 Αφαιρέστε τη βέργα (βλέπε εικόνα που ακολουθεί) και γεμίστε με λάδι στο επίπεδο πλήρους.

(1)

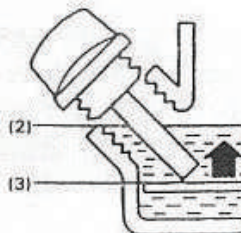
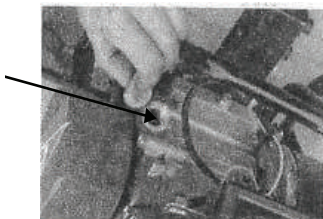

(1) ΠΛΗΡΩΣΗΣ ΤΟΥ ΛΑΔΙΟΥ ΤΡΥΠΑ

(2) ΕΠΙΠΕΔΟ ΠΛΗΡΟΥΣ

(3) ΠΡΟΣ ΤΑ ΚΑΤΩ

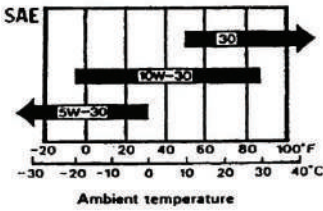

6.1.3 Χρησιμοποιήστε καλής ποιότητας λάδι σημαντική υπηρεσία API SF, SG ή SH. Χρησιμοποιήστε SAE 5W30-10W40 πετρελαίου. Συνιστάται ότι η SAE 10W-30 για γενικά όλες τις θερμοκρασίες χρήσης. Άλλα ιξώδες φαίνεται στο ακόλουθο σχήμα μπορεί να χρησιμοποιηθεί όταν είναι μέσα στο καθορισμένο εύρος σε μια μέση θερμοκρασία στην περιοχή.

6.2 Γεμίστε το λάδι του κιβωτίου ταχυτήτων μετάδοσης.

Τοποθετήστε το τιμόνι σε μια επίπεδη επιφάνεια και αφαιρέστε το καπάκι του φίλτρου λαδιού.

Το έλαιο πρέπει να φθάσουν στην κάτω ακμή του ανοίγματος για την έκχυση. Προσθέστε ποιότητας λάδι κινητήρα αν η στάθμη είναι χαμηλή.

FUEL OIL TRYPΓA

ΠΡΟΣΟΧΗ: Η λειτουργία του κινητήρα με χαμηλή στάθμη λαδιού θα προκαλέσει σοβαρή ζημιά στον κινητήρα και τη χρήση των μη απορρυπαντικό λάδι ή λάδι κινητήρα 2-εγκεφαλικό επεισόδιο θα μπορούσε να μειώσει τη διάρκεια ζωής του κινητήρα.

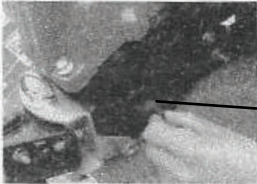

6.3 Γεμίστε με καύσιμο

Ξεβιδώστε το καπάκι για την πλήρωση της δεξαμενής, δεν γεμίζουν βενζίνη σε μια ευθεία γραμμή σε κόκκινο χρώμα. Μετά την πλήρωση βιδώστε την τάπα του ρεζερβουάρ για την πλήρωση καλά και σκουπίστε χυθεί βενζίνη. Χρησιμοποιήστε αυτοκινήτων βενζίνη (αμόλυβδη προτιμάται για την ελαχιστοποίηση των καταθέσεων θάλαμο καύσης). Μη χρησιμοποιείτε ποτέ μίγμα πετρελαίου / βενζίνης ή βρώμικο βενζίνης. Αποφύγετε τη βρωμιά, τη σκόνη ή το νερό στη δεξαμενή καυσίμου.

⚠ ΠΡΟΣΟΧΗ: Μην γεμίζετε πέρα από το επίπεδο της κόκκινης γραμμής.

- Η βενζίνη είναι εξαιρετικά εύφλεκτη και εκρηκτική υπό ορισμένες συνθήκες.
 - Γεμίστε σε καλά αεριζόμενο χώρο, με τον κινητήρα σβηστό. Μην καπνίζετε και μην επιτρέψετε φλόγες ή σπινθήρες στην περιοχή όπου γίνεται ανεφοδιασμός του κινητήρα ή όπου αποθηκεύεται βενζίνη.
 - Μην γεμίζετε υπερβολικά το ρεζερβουάρ καυσίμου (όχι τα καύσιμα στο στόμιο πλήρωσης). Μετά τον ανεφοδιασμό, βεβαιωθείτε ότι η τάπα του ρεζερβουάρ έχει κλείσει σωστά και με ασφάλεια.
 - Να είστε προσεκτικοί ώστε να μην χυθεί καύσιμο κατά τον ανεφοδιασμό.
- Χυθεί ατμών καυσίμου ή καυσίμου μπορεί να προκληθεί ανάφλεξη. Εάν χυθεί καύσιμο, βεβαιωθείτε ότι η περιοχή είναι στεγνή πριν την εκκίνηση του κινητήρα.
- Αποφύγετε την επανειλημμένη ή παρατεταμένη επαφή με το δέρμα ή την εισπνοή ατμών.

Χωρητικότητα δεξαμενής καυσίμου: 3.6L

(1) RED επίπεδο γραμμής

6.4 Ελέγξτε το φίλτρο αέρα.

Ελέγξτε φίλτρο για ρύπους ή απόφραξη του στοιχείου

Ένα βρώμικο φίλτρο αέρα θα περιορίσει τη ροή του αέρα προς το καρμπυρατέρ. Για να μην προκληθεί ζημιά στην καρμπυρατέρ, η τακτική συντήρηση του καθαριστή αέρα. Υπηρεσία πιο συχνά όταν ο κινητήρας λειτουργεί σε χώρους με υπερβολική σκόνη.

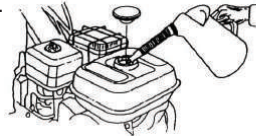

⚠ ΠΡΟΣΟΧΗ: Ποτέ μη χρησιμοποιείτε βενζίνη ή χαμηλό σημείο ανάφλεξης διαλύτες για τον καθαρισμό του στοιχείου του φίλτρου αέρα. Πυρκαγιά ή έκρηξη μπορεί να οδηγήσει.

ΠΡΟΣΟΧΗ: Ποτέ μην λειτουργείτε τον κινητήρα χωρίς το φίλτρο αέρα. Ταχεία φθορά κινητήρα θα προκύψουν.

• Αφαιρέστε την πεταλούδα και το κάλυμμα του φίλτρου αέρα. Αφαιρέστε τα στοιχεία και τους χωρίζουν. Ελέγξτε προσεκτικά τα δύο στοιχεία για τρύπες ή σχισμές και αντικαταστήστε το εάν έχει υποστεί ζημιά.

- Στοιχείο Αφρός: Πλύνετε με χλιαρό σαπουνόνερο, έθεσε και αφήστε το καλά ή καθαρό σε υψηλό σημείο ανάφλεξης του διαλύτη να στεγνώσει και αφήστε το να στεγνώσει. Βουτήξτε το σε καθαρό λάδι κινητήρα και squeeze out όλες οι presežek. Motor θα καπνίζουν κατά τη διάρκεια της αρχικής -Μέχρι την εκκίνηση, εάν υπάρχει πάρα πολύ πετρέλαιο αριστερά στον αφρό.
- χάρτινο στοιχείο: Αγγίξτε το στοιχείο ελαφρά αρκετές φορές σε μια σκληρή επιφάνεια για να αφαιρέσετε τη βρωμιά ή διοχετεύστε πεπιεσμένο αέρα μέσα από το φίλτρο από μέσα προς τα έξω. Ποτέ μην προσπαθήσετε να βουρτάσει μακριά βρωμιά. Βουρτάσει βρωμιά θα εισχωρήσει στις ίνες. Γεμίστε το φίλτρο αέρα με λάδι κινητήρα με το σήμα επίπεδο. Μην παρανεμίξετε! Ελέγξτε τη στάθμη του λαδιού στο φίλτρο αέρα πριν την έναρξη!

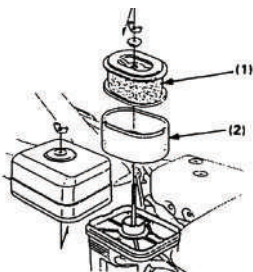

- (1) ΧΑΡΤΙ ΣΤΟΙΧΕΙΟ
- (2) FOAM ΑΝΤΙΣΤΑΣΗ

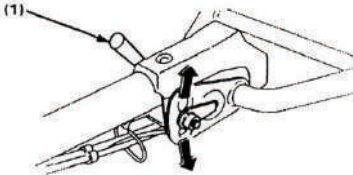

7. Προετοιμαστείτε για τη λειτουργία

7.1 Ρύθμιση του ύψους του τιμονιού

CANTION: Πριν ρυθμίσετε το τιμόνι, τον τόπο τα υλικά σε μια σταθερή βάση για την πρόληψη κατάρρευση λαβή το ατύχημα. Για να ρυθμίσετε το τιμόνι ύψος, ξεβιδώστε τη ρύθμιση, επιλέξτε τις κατάλληλες σπές και βιδώστε τη ρύθμιση.

(1) Μια συσκευή για τη ρύθμιση του

7.2 Οργώνουν ρύθμιση του βάθους

Συνδέστε το άγκιστρο στο κουτί γάντζο με πείρου στερέωσης.

Ρύθμιση του βάθους Οχήματα για όργωμα μπορεί να διεξαχθεί ως ακολούθως: Αφαιρέστε το μπουλόνι και το PIN κλειδώματος, χαλαρώστε τη βίδα zavarovanejglobina ρυθμιστή και συρόμενο ρυθμιστή βάθους επάνω ή προς τα κάτω όπως απαιτείται.

- (1) HOOK BOX
- (2) HOOK PIN
- (3) LOCK PIN
- (4) ΤΟ ΒΑΘΟΣ ΤΟΥ ΡΥΘΜΙΣΤΗ
- (5) ΤΟΥ PIN

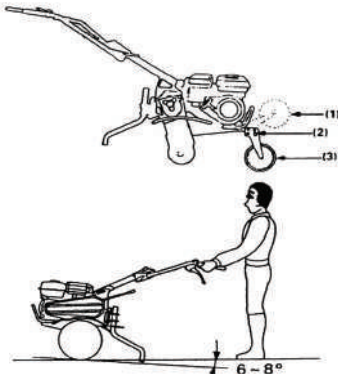
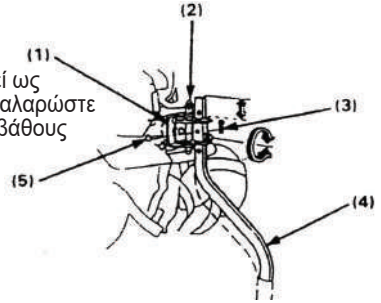

7.3 Ο μπροστινός τροχός.

Χρησιμοποιήστε τον μπροστινό τροχό για να μετακινήσετε το πηδάλιο στο δρόμο, να αυξήσει το τιμόνι και το μπροστινό τροχό έδαφος.

Όταν ο μοχλός που χρησιμοποιούνται στον τομέα, μετακινήστε τον περιστροφικό διακόπτη επάνω αντικαθιστώντας τον πείρο.

- (1) ΟΤΑΝ ΧΡΗΣΙΜΟΠΟΙΟΥΝΤΑΙ ΣΤΟΝ ΤΟΜΕΑ
- (2) LOCK PIN
- (3), ΟΤΑΝ ΜΕΤΑΚΟΜΙΣΕ ΑΠΟ ΤΟ ON ROAD

7.4 Κανονική Λειτουργίας Γωνία

Απελευθερώστε το μοχλό ελαφρά, έτσι ώστε το μπροστινό μέρος της μηχανής αυξάνεται περίπου 6-8ο.

Για να πάρετε τα μέγιστα οφέλη από το τιμόνι, προσπαθούν να κρατήσουν το μηχάνημα στη γωνία φαίνεται, ενώ η καλλιεργήσιμη γη

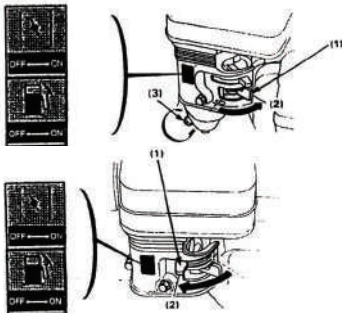

8. Θέστε τον κινητήρα

ΠΡΟΣΟΧΗ: Να είστε βέβαιος ότι απεμπλέκεται ο συμπλέκτης και το κιβώτιο ταχυτήτων στο νεκρό σημείο, προκειμένου να αποφευχθεί η απότομη ανεξέλεγκτη κίνηση όταν ξεκινήσει ο κινητήρας. Ο συμπλέκτης έχει εμπλακεί τραβώντας το προς την maneta του συμπλέκτη και κλείνει με το μοχλό αποδέσμευσης. Πριν θέσετε το μηχάνημα πρέπει να είναι πάντα οριζόντια θέση!

8.1 Ανοίξτε τον βαλβίδα καυσίμου, βεβαιωθείτε σφιγμένα.

- (1) βαλβίδα καυσίμων
- (2) σχετικά με τη θέση
- (3) ΑΔΕΙΑΣΜΑ ΚΟΥΜΠΙ

8.2 Κλείστε το γκάζί μοχλό.

ΣΗΜΕΙΩΣΗ: Μην χρησιμοποιείτε το τσοκ αν ο κινητήρας είναι ζεστός ή η θερμοκρασία του αέρα είναι υψηλή.

- (1) Μοχλός του τσοκ
- (2) θέση ΚΛΕΙΣΤΗ

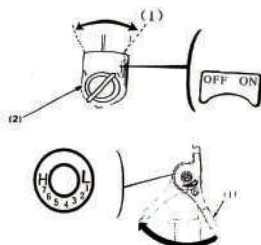

ΠΡΟΣΟΧΗ: Μην αφήνετε τη λαβή της μίζας για να snar πίσω μέσα στον κινητήρα. Επιστρέψτε την απαλά για να μην προκληθεί ζημιά στη μίζα.

(1) λαβή της μίζας

8.6 Καθώς ο κινητήρας ζεσταίνεται, ανοίξτε σταδιακά το τσοκ.

(1) ΜΟΧΛΟΣ ΤΟΥ ΤΣΟΚ (2) ΜΙΑ ΑΝΟΙΧΤΗ ΘΕΣΗ



OPEN

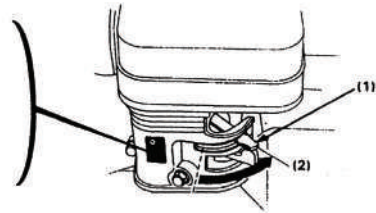

9. Λειτουργία λαγουδέρα

9.1 συμπλέκτη λειτουργίας

Οι συμπλέκτης δεσμεύει και απενεργοποιεί το ρεύμα από τον κινητήρα στο κιβώτιο ταχυτήτων.

Όταν ο μοχλός συμπλέκτη τράβηξε και ο συμπλέκτης και η ισχύς μεταδίδεται. Πιέστε το μοχλό, το εργαλείο περιστρέφεται.

Όταν ο μοχλός απελευθερώνεται, απεμπλέκεται ο συμπλέκτης και η ισχύς δεν μεταδίδεται, αφήστε τη μανέτα του συμπλέκτη, το εργαλείο σταματά.

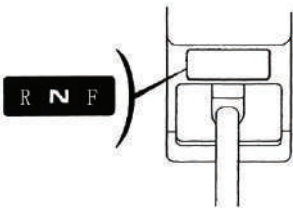
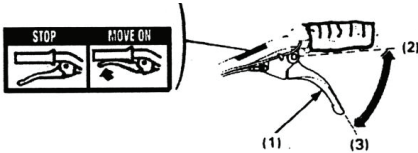

ΠΡΟΣΟΧΗ: Μειώστε τις στροφές του κινητήρα πριν από τη χρήση του κύριου συμπλέκτη.

(1) Η ΜΑΝΕΤΑ ΤΟΥ ΣΥΜΠΛΕΚΤΗ

(2) ΘΕΣΗ ΕΜΠΛΟΚΗΣ

(3) ΝΑ ΣΒΗΣΕΙ ΤΗ ΘΕΣΗ

9.2 προς τα εμπρός ή προς τα πίσω επιλογής
Ο μοχλός μπορεί να μετακινηθεί σε μία προς τα εμπρός κατεύθυνση (θέση «F») και τα αντίστροφα λειτουργίες. (Θέση «R»). «N»: ουδέτερο

- Επιστρέψτε το γκάζι σε χαμηλή θέση της ταχύτητας.

- Αφήστε το συμπλέκτη για να απεμπλέξει το συμπλέκτη.

- Μετακινήστε το μοχλό στην επιθυμητή θέση Gear.

ΣΗΜΕΙΩΣΗ: Αν ο μοχλός αλλαγής ταχυτήτων δεν θα συμμετάσχει την επιθυμητή ταχύτητα, πιέστε τη μανέτα του συμπλέκτη και να μετατοπιστεί το πηδάλιο ελαφρώς μετατοπισμένη γρανάζια.

- Πιέστε τη μανέτα του συμπλέκτη για να εκτελέσει το συμπλέκτη.

3. Οδηγίες Χειρισμού

Ρυθμίστε το ύψος του τιμονιού σε μια άνετη θέση (ύψος ζώνης για κανονική καλλιέργεια)

Σε περίπτωση που ο μαλάκας μηχανήμα προς τα εμπρός, ενώ οργώνουν, πιέστε προς τα κάτω στο τιμόνι αν το μηχανήμα δεν θα κινηθεί προς τα εμπρός, μετακινήστε το τιμόνι από την μία πλευρά στην άλλη.

Ενεργοποίηση: Η σωστή μέθοδος διαπραγματεύσεως σε μια στροφή κατά τη διάρκεια της μηχανικής λειτουργίας είναι να μειωθεί το πηδάλιο προς το κέντρο βάρους προς τα πίσω, και στη συνέχεια θα γυρίσει. Αυτό θα επιτρέψει τον τύπο να πραγματοποιηθεί με σχετική ευκολία.

10. ΣΒΗΣΙΜΟ ΤΟΥ ΚΙΝΗΤΗΡΑ

10.1 Σε περίπτωση έκτακτης ανάγκης

Γυρίστε τον κινητήρα στη θέση OFF.

(1) θέση OFF

(2) Ο διακόπτης του κινητήρα

10.2 Σε περίπτωση κανονικής χρήσης

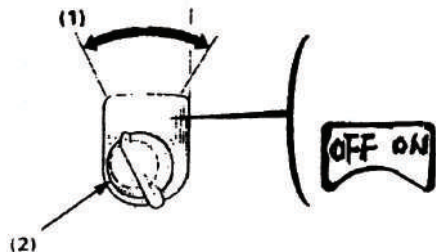

DISENGAGED

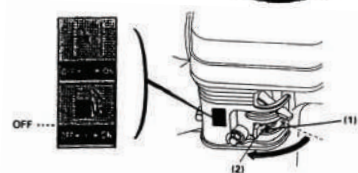
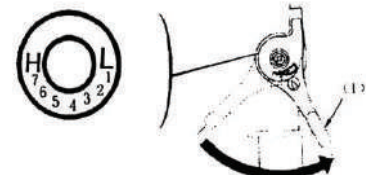
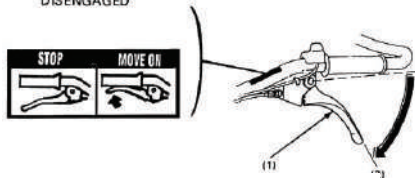

1. Απελευθερώστε μανέτα του συμπλέκτη για Μια θέση συστολής και ο μοχλός ταχυτήτων στη νεκρά.

- (1), η μανέτα του συμπλέκτη
- (2) DISENGAGED θέση

2. Μετακινήστε το μοχλό του γκαζιού πλήρως προς τα δεξιά.

- (1) Ο μοχλοβραχίονας

3. Γυρίστε τον κινητήρα στη θέση OFF.

- (1) θέση OFF
- (2) Ο διακόπτης του κινητήρα

4. Γυρίστε τη βαλβίδα καυσίμου στη θέση OFF

- (1) βαλβίδα καυσίμων
- (2) Θέση OFF

11. ΣΥΝΤΗΡΗΣΗ

Ο σκοπός του προγράμματος συντήρησης για να κρατήσει τα υλικά στην καλύτερη δυνατή κατάσταση λειτουργίας, να επιθεωρούν ή της υπηρεσίας, όπως είχε προγραμματιστεί στον παρακάτω πίνακα.

ΠΡΟΓΡΑΜΜΑ ΣΥΝΤΗΡΗΣΗΣ

ΒΑΣΙΚΗ ΥΠΗΡΕΣΙΑ		καθημερινά	πρώτος μήνας 20 h	κάθε 3 μήνες 50 h	κάθε 6 μήνες 100 h	σε κάθε χρόνια 300 h
drive de motor	nivel de Proverka	○				
	τροποποίηση		○	○		
στοιχείο φίλτρο αέρας	τροποποίηση	○				
	καθαρός			○ (1)		
καύσιμα σουρωτήρι φλιτζάνι	καθαρός				○	
βύσματα	Καθαρίστε readapta				○	
μετάδοση λάδι	επίπεδο verificare	○				
καλάθι απόσταση	έλεγχος					○ (2)
δεξαμενή καύσιμα και φίλτρο	έλεγχος ξανακάνω					○ (2)
καλώδιο συμπλέκτης	προσαρμοσί		○		○	
καλώδιο επιτάχυνση	προσαρμοσί					○
δυναμικό λωρίδα	προσαρμοσί		○		○	
γραμμή καύσιμα	έλεγχος	Κάθε δύο χρόνια(2) (Αντικατάσταση εάν χρειάζεται)				

ΣΗΜΕΙΩΣΗ: (1) Υπηρεσία συχνότερα όταν χρησιμοποιείται σε περιβάλλον με σκόνη.

(2) Τα στοιχεία αυτά θα πρέπει να επισκευάζεται από έναν εξουσιοδοτημένο αντιπρόσωπο.

ΠΡΟΣΟΧΗ: Μην αγγίζετε τα εξαρτήματα του κινητήρα επειδή είναι ζεστό κατά τη διάρκεια της χρήσης και μέχρι και 30 λεπτά μετά την εφαρμογή, τον κίνδυνο εγκαυμάτων.

ΠΡΟΣΟΧΗ: Χρησιμοποιείτε μόνο γνήσια ανταλλακτικά του κατασκευαστή ..

11.1 Αλλαγή λαδιών

Στραγγίστε το λάδι όταν ο κινητήρας είναι ζεστός, προκειμένου να εξασφαλιστεί ταχεία και πλήρης εκκένωση

- Αφαιρέστε την τάπα πλήρωσης λαδιού και αδειάστε το λάδι.
- Γεμίστε με το συνιστώμενο λάδι και ελέγξτε τη στάθμη.

Ποσότητα λαδιού: 0.6 L

(1) Τάπα αποστράγγισης

(2) Καπάκι λαδιού

(3) άνω μοχλού

Μετά από επαφή με το χρησιμοποιημένο λάδι, πλύνετε τα χέρια σας με σαπούνι και νερό.

ΣΗΜΕΙΩΣΗ: Παρακαλούμε να απορρίψετε τα χρησιμοποιημένα έλαια κινητήρων με τρόπο που να είναι συμβατή με το περιβάλλον. Σας συνιστούμε να το πάρετε σε ένα σφραγισμένο δοχείο για την τοπική υπηρεσία σας για τις καταγγελίες. Μην πετάτε στα σκουπίδια ή ρίξτε το στο έδαφος από ό, τι για την τοξικότητα του πετρελαίου.

11.2 Air Service σκούπα

Δείτε 6.4

11.3 Καθαρισμός καυσίμου Σουρωτήρι Κύπελλο

⚠ ΠΡΟΣΟΧΗ: Η βενζίνη είναι ιδιαίτερα εύφλεκτη και εκρηκτική υπό ορισμένες συνθήκες. Μην καπνίζετε και μην επιτρέπτε φλόγες σπινθήρες στην περιοχή.

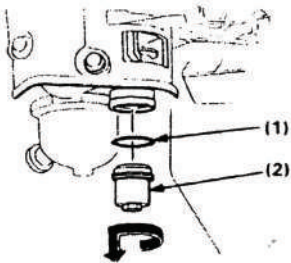

Γυρίστε τη βαλβίδα καυσίμου στη θέση OFF και αφαιρέστε το κύπελλο στραγγιστήρι καυσίμου και δακτύλιο αριστερόστροφα. Πλύνετε τα εξαρτήματα που αφαιρέσατε στο διαλύτη, στεγνώστε τα καλά και τα βάζουμε πίσω με ασφάλεια. Γυρίστε τη βαλβίδα καυσίμου στη θέση ON και ελέγξτε για διαρροές.

(1) O-RING

(2) ΚΑΥΣΙΜΟΥ ΦΙΛΤΡΟΥ CUP

11.4 βύσματα υπηρεσίες

Συνιστώμενη μπουζί: LG F6TC

Για να διασφαλιστεί η σωστή λειτουργία του κινητήρα, το μπουζί διάκενο σωστά και χωρίς καταθέσεις.

- Αφαιρέστε το κάλυμμα του μπουζί.

⚠ ΠΡΟΣΟΧΗ: Αν ο κινητήρας έχει λειτουργήσει το σιγαστήρα θα είναι πολύ ζεστό. Να είστε προσεκτικοί ώστε να μην αγγίζετε το σιγαστήρα.

- Ελέγξτε οπτικά το μπουζί. Απορρίψτε το εάν ο μονωτής έχει ραγίσει ή σπάσει.

- Μετρήστε το διάκενο του μπουζί με ένα παχύμετρο. Η διαφορά θα πρέπει να είναι 0.7-0.8mm (0,028 έως 0,031 in), είναι σωστή, δεδομένου ότι είναι αναγκαίο, με κάμψη του πλευρικού ηλεκτροδίου.

- Τοποθετήστε τη ροδέλα, περάστε το βύσμα από το χέρι για να αποφευχθεί η διασταυρούμενη σπείρωμα.

- Τοποθετήστε νέα μπουζί κατά 1/2 της στροφής με ένα κλειδί για να συμπιέσετε τη ροδέλα, αν εκ νέου βύσμα, αυτό θα πρέπει να διαρκεί μόνο για 1 / 4-1 / 2 στροφή μετά τα καθίσματα βύσμα.

⚠ ΠΡΟΕΙΔΟΠΟΙΗΣΗ: Το φως πρέπει να επισυνάπτεται. Μην σωστά σφιγμένο πώμα μπορεί να γίνει πολύ ζεστό και ενδεχομένως ζημιά στον κινητήρα. Ποτέ μην χρησιμοποιείτε μπουζί με λανθασμένο εύρος θερμότητας.

Ρύθμιση ντίζας συμπλέκτη 11.5

Μετρήστε το ελεύθερο παιχνίδι στο άκρο του μοχλού.

Δωρεάν παιχνίδια: 3-8mm (0,1-0,3 V)

Αν το διάκενο είναι εσφαλμένη, χαλαρώστε το παξιμάδι και περιστρέψτε τον κοχλία ρύθμισης ή όπως απαιτείται.

(1) του παξιμαδιού (2) του κοχλία ρύθμισης

Μετά τη ρύθμιση σφίξτε το παξιμάδι. Στη συνέχεια, ξεκινήστε τον κινητήρα και ελέγξτε τη σωστή λειτουργία της μανέτας του συμπλέκτη.

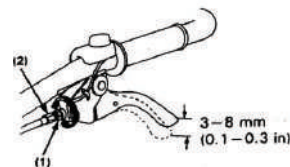
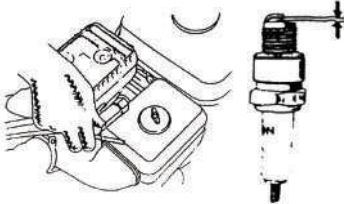
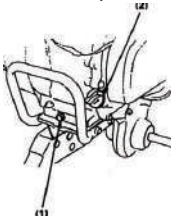

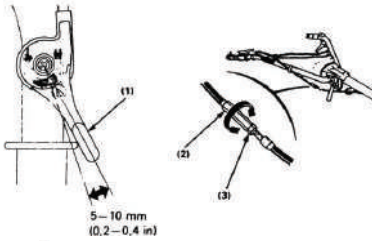

11.6 Ρύθμιση ντίζας γκαζιού

Μετρήστε το ελεύθερο παιχνίδι στο άκρο του μοχλού.

Δωρεάν παιχνίδι: 5-10mm (0,2-0,4 V)

Αν το διάκενο είναι εσφαλμένη, χαλαρώστε το παξιμάδι και περιστρέψτε το παξιμάδι ρύθμισης, ή όπως απαιτείται.

- (1) Ο μοχλοβραχιόνιας
- (2) παξιμάδι ρύθμισης
- (3) κόντρα παξιμάδι

11.7 Ρύθμιση τάση του ιμάντα

Αποκαλύψτε τη ζώνη καπάκι.

Ρυθμίστε τη νεκρή διαδρομή της μανέτας του συμπλέκτη

Τυπική τάση του ιμάντα πρέπει να είναι 60-65mm (2,4-2,6) για την ένταση του κυλίνδρου συμπλέκτη (μανέτα του συμπλέκτη είναι πατημένο).

Για να ρυθμίσετε, χαλαρώστε τις βίδες στήριξης του κινητήρα και τέσσερις μείνετε βίδα σύσφιξης του κινητήρα και την κίνηση του κινητήρα προς τα εμπρός ή προς τα πίσω για να πάρει μια σωστή τάση του ιμάντα.

ΣΗΜΕΙΩΣΗ: Μετά τη ρύθμιση της τάσης, ώστε να εξασφαλιστεί ότι η εξωτερική επιφάνεια της τροχαλίας κίνησης είναι ευθυγραμμισμένη με την εξωτερική πλευρά του κινούμενου τροχαλία με μια επίπεδη προφίλ.

- (1) Ο ΚΙΝΗΤΗΡΑΣ ΒΙΔΕΣ ΣΤΕΡΕΩΣΗΣ
- (2) ΣΥΣΦΙΞΗ ΜΟΤΟΡ STAY BOLE

Ξεβιδώστε το καπάκι του ιμάντα επισυνάπτεται βίδες.

Ρυθμίστε την απόσταση μεταξύ του πώματος και την ζώνη της μέσης, όπως φαίνεται με το συμπλέκτη μοχλός πιέζεται.

- (1) από τα πώματα ιμάντα

Προσοχή! Βεβαιωθείτε ότι το κάλυμμα προστασίας του ιμάντα στερεωμένο με ασφάλεια μετά τη συντήρηση!

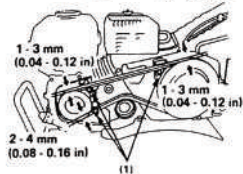
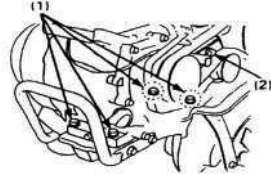
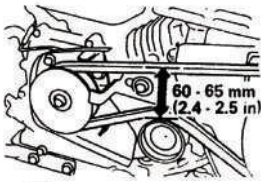

12. ΜΕΤΑΦΟΡΑ / ΑΠΟΘΗΚΕΥΣΗ

⚠ ΠΡΟΣΟΧΗ: Κατά τη μεταφορά υλικών, παρακαλούμε επικοινωνήστε με το διακόπτη της βαλβίδας καυσίμου και να διατηρήσουν το επίπεδο των λαγουδέρα να αποτραπεί διαρροή καυσίμου. Ατμών καυσίμου ή χυθεί καύσιμο μπορεί να προκληθεί ανάφλεξη.

Πριν αποθηκεύσετε τη συσκευή για μεγάλο χρονικό διάστημα:

1. Βεβαιωθείτε ότι ο χώρος αποθήκευσης είναι ελεύθερος από υπερβολική υγρασία και τη σκόνη.
2. Αδειάστε το καύσιμο.

⚠ ΠΡΟΣΟΧΗ: Η βενζίνη είναι ιδιαίτερα εύφλεκτη και εκρηκτική υπό ορισμένες συνθήκες. Μην καπνίζετε και μην επιτρέψετε φλόγες ή σπινθήρες στην περιοχή.

- Με την βαλβίδα του καυσίμου είναι απενεργοποιημένος, αφαιρέστε και αδειάστε το δοχείο καυσίμου σουρωτήρι.
- Ανοίξτε τη βαλβίδα καυσίμων ON και στραγγίστε το βενζίνη στο ρεζερβουάρ σε ένα κατάλληλο δοχείο.
- Αντικαταστήστε το κύπελλο στραγγιστήρι καυσίμου και σφίξτε.

• Αδειάστε το καρμπυρατέρ χαλαρώνοντας το κουμπί απελευθέρωσης. Αδειάστε το βενζίνη μέσα σε ένα κατάλληλο δοχείο.

- (1) O-RING
- (2) ΚΑΥΣΙΜΟΥ ΦΙΛΤΡΟΥ CUP
- (3) ΑΔΕΙΑΣΜΑ ΚΟΥΜΠΙ

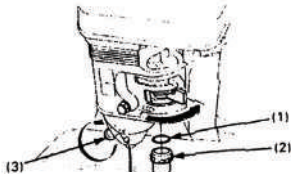

3. Τραβήξτε τη λαβή της μίζας μέχρι να αισθανθείτε αντίσταση. Συνεχίστε να τραβάτε μέχρι να εξαφανιστεί αντίσταση. Στο σημείο αυτό, οι βαλβίδες εισαγωγής και εξαγωγής κλείνει, και αυτό θα βοηθήσει στην προστασία του κινητήρα από την εσωτερική διάβρωση.

4. Αλλάξτε το λάδι του κινητήρα.

5. Το καπάκι λαβή με μία πλαστική μεμβράνη.

Μην τοποθετείτε το τιμόνι με το τιμόνι στο έδαφος. Αυτό θα οδηγήσει σε λάδι που εισέρχεται στον κύλινδρο ή διαρροές καυσίμου.



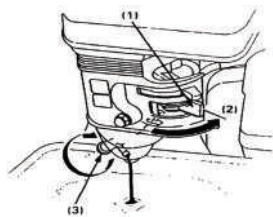

13. TROUBLE

Όταν ο κινητήρας δεν ξεκινά:

- Είναι αρκετά καύσιμα εκεί;
- Είναι η βαλβίδα καυσίμου στη;
- Είναι ο διακόπτης του κινητήρα ON;
- Είναι η βενζίνη φθάνει το καρμπυρατέρ;

Για να ελέγξετε, χαλαρώστε τη βίδα αποστράγγισης με την ON βαλβίδα καυσίμου. Το καύσιμο πρέπει να είναι σε θέση να ρέει ελεύθερα. Σφίξτε το κουμπί αποστράγγισης.

ΠΡΟΣΟΧΗ: Εάν χυθεί καύσιμο, βεβαιωθείτε ότι η επιφάνεια είναι στεγνή πριν τη δοκιμή το μπουζί ή την εκκίνηση του κινητήρα. Ατμών καυσίμου ή χυθεί καύσιμο μπορεί να προκληθεί ανάφλεξη.



- (1) Η βαλβίδα καυσίμων
- (2) Ο
- (3) ΑΔΕΙΑΣΜΑ ΚΟΥΜΠΙ

- Υπάρχει μια σπίθα στο μπουζί εκεί;
- Αφαιρέστε το κάλυμμα του μπουζί. Καθαρίστε όλες τις ακαθαρσίες γύρω από τη βάση του μπουζί, στη συνέχεια, αφαιρέστε το μπουζί.
- Αντικαταστήστε το μπουζί στο κάλυμμα του βύσματος.
- Γυρίστε τον κινητήρα.
- Γείωση το πλευρικό ηλεκτρόδιο σε οποιαδήποτε γείωση του κινητήρα, τραβήξτε τη μίζα ανάκρουση για να δείτε αν σπινθήρες άλμα πέρα από το χάσμα.
- Εάν δεν υπάρχει σπινθήρας, αντικαταστήστε την πρίζα.

Αν ναι, δοκιμάστε να ξεκινήσετε τον κινητήρα σύμφωνα με τις οδηγίες.

- Αν ο κινητήρας πάλι δεν παίρνει μπρος, να λάβει το τηδάλιο εξουσιοδοτημένο αντιπρόσωπο

HR

Izvorne upute za uporabu Tehnički podaci

parametar	jedinica	vrijednost
Model	-	RD-T06
motor	Jednocilindrični, 4-taktni, zrakom hlađeni	
kapacitet motora	cm ³	208
snaga	kW / HP	5.2 / 7.0
maksimalni okretni moment	Nm / rpm	12/2500
sustav paljenja	-	zavojnice paljenja
start sustav	-	Ručni starter
Zapremina spremnika za gorivo	L	3.6
potrošnja goriva	g/kw*h	≤395
Volumen spremnika ulja	L	0.600
razina buke	dB	86
prijedlog	-	belt
širina zahvatu obrade	mm	1400
Dubina pločica	mm	100-350
prijenos	-	2-prednja, jedan stražnji mjenjač
Vrsta ulja	-	SAE30-5W30/10W40
ulja u mjenjaču	-	Prijenos ulja
težina	kg	120

*Vizualni neusklađenosti su moguće između slike i pravi stroj.



2. Sigurnost Upute

OPREZ

1) Osposobljavanje

-) Pažljivo pročitajte upute. Biti upoznati s kontrolama i pravilnom korištenju opreme;
- b) Nikad ne dopustite djeci ili ljudima koji nisu upoznati s ovim uputama za uporabu stroja. Lokalni propisi mogu ograničiti dob operatera;
- c) nikad ne radi kada su ljudi, osobito djeca ili kućni ljubimci su u blizini;
- d) imati na umu da je operator ili Korisnik je odgovoran za nezgode ili opasnosti javljaju s drugim osobama ili njihovoj imovini.

2) Priprava

-) Dok je radio, uvijek nosite znatan obuću i duge hlače. Nemojte koristiti uređaj, bosi ili u sandalama;
- b) Temeljito pregledajte područje gdje je oprema koja se koristi i uklonite sve predmete koji mogu biti bačena od strane stroja;
- c) UPOZORENJE - Benzin je vrlo zapaljiv:
 - Nadolijte samo vani i ne pušiti;
 - Dodajte gorivo prije paljenja motora. Nikada ne skidajte čep spremnika za gorivo ili dodavati benzin dok motor radi ili kad je motor vruć;
 - Ako benzin prolje, ne pokrećite motor, ali odmaknite stroj iz područja prolijevanja i izbjeci stvaranje bilo koji izvor paljenja do benzinske pare odvodi;
 - Zamijenite sve spremnik goriva i spremnik kape sigurno;
- d) Zamijenite neispravne prigušivače;
- e) prije uporabe uvijek provjerite da se vidi da su alati nisu istrošeni ili oštećeni. Zamijenite istrošene ili oštećene elemente i vijke u setovima sačuvati ravnotežu.

3) Rad

-) Ne koristite motor u zatvorenom prostoru, gdje mogu biti opasni ugljični monoksid pare skup;
- b) čin samo na dnevnom svjetlu ili dobrom umjetnom svjetlu;
- c) uvijek biti sigurni u vaše mjesto na padini;
- d) hodati, nikad ne izvoditi sa strojem;
- e) za rotirajuće strojeve na kotačima, radeći preko padine, nikad gore i dolje;
- f) na osobitom oprezu kada se mijenja smjer na padinama;
- g) ne rade na izrazito strmim padinama;
- h) ekstremni oprez prilikom vožnje unatrag ili povlačenjem stroj prema sebi;
- i) Ne mijenjajte postavke motora i ne prevelike brzine motora;
- j) pokrenuti motor pažljivo prema uputama proizvođača i noge daleko od alata (a);
- k) Ne stavljajte ruke ili noge blizu ili ispod rotirajućih dijelova;
- l) Nikada ne podižite ili nosite stroj dok motor radi;
- m), zaustavite motor:
 - Kad ste izašli iz stroja;
 - Prije točenja goriva;
- n) kako biste smanjili postavke plina u motor je isključen, a kada je motor opremljen zapornim ventilom, okrenite gorivo off na završetku rada;

4) Održavanje i skladištenje

-) zadržati sve matice, vijke i vijke kako bi se osiguralo da je oprema u sigurnom radnom stanju;
- b) Nikad pohraniti opremu s benzinom u spremniku u zgradi gdje plinovi mogu dosegnuti otvoreni plamen ili iskra;
- c) dopustiti da se motor ohladi prije skladištenja u zatvorenom prostoru;
- d) Da bi se smanjila opasnost od požara, očistite površinu motora, prigušivač, pretincem za baterije i benzinskim skladištenja bez vegetativnog materijala i prekomjerne masti;
- e) Zamijenite istrošene ili oštećene dijelove za sigurnost;
- f) ako se spremnik treba isprazniti, to će biti učinjeno na otvorenom.

3. Simboli

Sljedeći simboli pojavljuju na stroju. Oni su tu da vas podsjeti na brizi i pozornosti potrebnom u uporabi. To je ono što simboli znače:



OPREZ

Da bi se osigurala siguran rad

Za sigurnost vas i drugima. Molimo obratite posebnu pozornost na ove mjere.



Ruke i noge udaljiti od dijelova kada koristite uređaj.



Dopustite mi da ovo stabilizacije stroj na odlasku



Držite promatrače dalje od stroja



Prije uporabe stroja pažljivo pročitajte upute



Provjerite je li nož i zaštita sigurnosti odbora čvrsto pričvršćeni i pravilno sastavljeni prije uporabe stroja



Dio visoke temperature, ne dirajte

Odgovornost operatora

Držite materijale u dobrom stanju prikazivati. Upravljač je u lošem stanju ili upitne može uzrokovati ozbiljne ozljede.

Budite sigurni da su svi sigurnosni uređaji su u dobrom stanju i upozorenja oznake su na mjestu. Ove stavke su instalirani na vaše sigurnosti.

Budite sigurni da su sigurnosne poklopci (Fan cover, ustuknuti starter cover) su na mjestu.

Znati kako zaustaviti motor brzo i prsti u slučaju nužde. Razumjeti korištenje svih kontrola.

Čvrsto na upravljaču, možete nastoje podići spojku.

Odgovarajuće polje

Mikro-ruka je pogodna za uzgoj pjeskovitom tlu i gline tla s baldahinom povrća baze i zemljišta, obroncima s nagibom manjim od 10% rižino polje s dubine od površine vode do tvrdog sloja ne više od 250 mm.

Za duboke i crnini parcele, uklanjanje korova prije nanošenja mikro materijala obrađivati zemlju.

Prije uporabe ispravnosti

Pažnja! Nikada ne pokrećite motor dok su svi od gore navedenih mjera Skupština se provode.

Neki strojevi isporučuju bez ulja u motoru. Prije upotrebe, ispunite motor s uljem.

6.1 Napunite motorno ulje

6.1.1 Postavite stroj na ravnom terenu.

6.1.2 Izvadite šipku (vidi sljedeću sliku) i napunite uljem do punog razini.

(1)

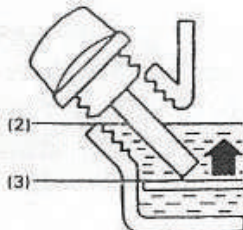

(1) PUNJENJE ULJARAUPA

(2) PUNA RAZINA

(3) IZA

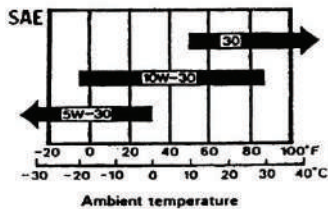

6.1.3 Korištenje kvaliteta ulja označena API uslugu SF, SG ili SH. Koristite SAE 5W30-10W40 ulje.

Preporučuje se da SAE 10W-30 za općenito svim temperaturama namjenom. Drugi viskoznost je prikazano u slijedećoj shemi mogu se koristiti kada je unutar navedenog raspona na prosječnoj temperaturi u rasponu.

6.2 Napunite prijenosa mjenjača ulje.

Postavite kolo upravljača na ravnoj površini i uklonite poklopac filter ulja.

Ulje mora doći do donjeg ruba otvora za ulijevanje. Dodaj kvalitetno motorno ulje ako je razina niska.

Lož ulje RUPA

OPREZ: Pokretanje motora s niskom razinom ulja će uzrokovati teška oštećenja motora i korištenje ne deterdženta ulja ili 2-taktni motor ulje može skratiti vijek trajanja motora.

6.3 Napunite gorivom

Odvijte kapicu za punjenje spremnika, ne ispunite benzinom ravnoj liniji u crveno. Nakon punjenja pričvrstite poklopac spremnika na punjenje čvrsto i obrišite proliveno benzina. Koristite automobilski benzin (bezolovni poželjna kako bi se smanjili taloga u komori izgaranja). Nikad ne koristite ulje / benzin smjese ili prljave benzina. Izbjegavajte prljavštine, prašine ili vode u spremniku za gorivo.

⚠ OPREZ: Nemojte ispunite iznad razine crvene linije.

- Benzin je vrlo zapaljiv i eksplozivan pod određenim uvjetima.
- Napunite u dobro ventiliranom prostoru sa ugašenim motorom. Nemojte pušiti ili dopustiti plamen ili iskre u području gdje motor gorivom i gdje je pohranjena benzina.
- Nemojte prepuniti spremnik za gorivo (nije gorivo u punjenje). Nakon punjenja spremnika, pobrinite se poklopac spremnika zatvoren ispravno i sigurno.
- Pazite da ne proljete gorivo na benzinskoj crpki. Prolili gorivo ili gorivo pare mogu zapaliti. Ako bilo gorivo prolje, pobrinite područje suho prije pokretanja motora.
- Izbjegavajte čest ili dulji kontakt s kožom ili udisanje para.

Kapacitet spremnika za gorivo: 3.6 L

(1) Red Line razini

6.4 Provjerite zračni filter.

Provjerite čistač prljavštine ili opstrukcije elementa

Čišći zrak prljav će ograničiti protok zraka do rasplinjača. Kako biste spriječili oštećenje karburator, redovito servisiranje pročišćivač zraka. Usluga češće kada motor radi na vrlo prašnjavim mjestima.

⚠ UPOZORENJE: Nikad ne koristite benzin ili nisko plamište otapala za čišćenje elementa filtra za zrak. Požara ili eksplozije mogu dovesti.

OPREZ: Nikada ne pokrećite motor bez filtera zraka. Brzo trošenje motora će rezultirati.

Napunite filter zraka motornim uljem do navedene razine. Nemojte prepuniti! Provjerite razinu ulja u zračnom filteru prije pokretanja motora!

• Skinite krila Matić i poklopac filtera zraka. Bow elemente našeg Splita. MOLIMO provjerite oba elementa Rupe ili suze i zamijenite ako je oštećena.

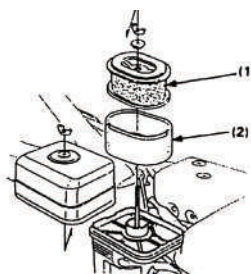

• Pjena elementa: Očistite u toploj sapunici, podigao i neka ga temeljito čisti ili u visokim plamištem otapala za suhu i ostavite da se osuši. Umočite element u čistim motornim uljem i istisnite sav presežek. Motor će pušiti tijekom početne startup-up, ako ima previše ulja ostalo u pjenu.

• Element Papir: Dodirnite elementa lagano nekoliko puta na tvrdu površinu da uklonite prljavštinu ili puhati komprimiranog zraka kroz filter iznutra prema van. Nikada ne pokušavajte četkom od prljavštine. Četka će prisiliti prljavštinu u vlakna.

- (1) RAD ELEMENT
(2) PJENA ELEMENT



7. Pripremite se za rad

7.1 Podešavanje visine Volan

CANTION: Prije podešavanja upravljač, mjesto materijali na čvrstom temelju kako bi se spriječilo urušavanje nositi nesreću. Za podešavanje visine upravljač, odvijte postavke, odaberite odgovarajuće rupe i vijak postavku.

(1) UREĐAJ ZA PODEŠAVANJE

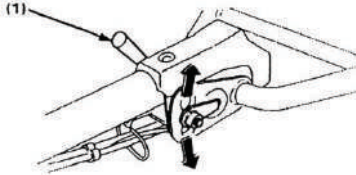

7.2 Podešavanje dubine tilling

Pričvrstite kuku u kutiji s kukom osiguranje pin.

Podešavanje dubine zahvata obrade može se provesti na slijedeći način: Izvadite vijak i PIN-om, otpustite vijak zavarovanjeglobina regulatora i klizna dubinu regulatora gore ili dolje po potrebi.

- (1) HOOK BOX
- (2) PIN HOOK
- (3) PIN zaključavanje
- (4) dubina regulatora
- (5) PIN

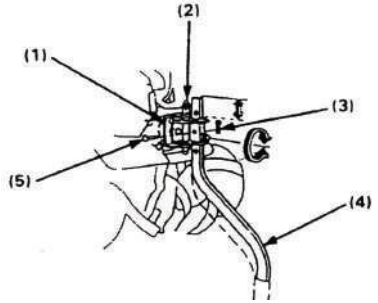

7.3 Prednji kotač.

Koristite prednji kotač za pomicanje kormilo na putu, podići volana i prednjeg kotača zemlju.

Kada je poluga koristi na terenu, pomaknite prsten za podešavanje gore zamjenom pin.

- (1) Kada se koristi u području
- (2) PIN zaključavanje
- (3) Kada se preselila iz NA PUTU

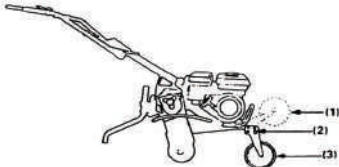

7.4 Normalni radni kut

Otpustite polugu lagano, tako da prednji dio stroja diže oko 6-8°.

Da biste dobili maksimalnu korist iz upravljač, pokušati držati stroj u kutu prikazan je, dok je obradivog tla

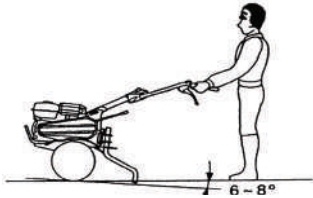

8. Pokrenite motor

OPREZ: Budite sigurni da spojka otpuštena i ručica mjenjača u neutralnom položaju kako bi se spriječilo naglo nekontrolirano kretanje kad motor upali. Spojka se bavi povlačenjem u ručici kvačila i isključiti poluge oslobađanja. Prije pokretanja stroja mora uvijek biti u vodoravnom položaju!

8.1 Uključite ventila na gorivo, provjerite zategnuti.

- (1) ventila za gorivo
- (2) na položaju
- (3) DRAIN GUMB

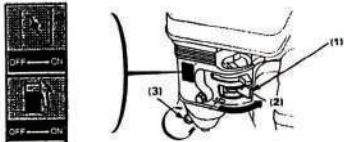

8.2 Zatvorite ručicu gasa.

NAPOMENA: Nemojte koristiti čok, ako je motor topao ili je temperatura zraka visoka.

- (1) CHOKE LEVER
- (2) bliži položaj

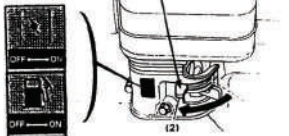

Prekidač 8.3 motor ON.

- (1) "ON"
- (2) MOTOR PREKIDAČ

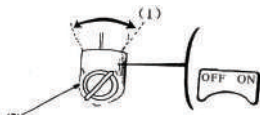

8.4 Pomaknite gas malo u lijevo.

- (1) poluga
- "L" niske brzine; "H" -visoka brzina



8.5 Povucite starter stisak lagano dok ne osjetite otpor, povucite jarke.



OPREZ: Nemojte dopustiti starter stisak na ugriz natrag prema motoru. Povratak nježno kako bi se spriječilo oštećenje startera.

(1) STARTER GRIP

8.6 Kako se motor zagrijava, postupno otvoriti gušiti.

(1) CHOKE RUČICU (2) OTVORENA POZICIJA

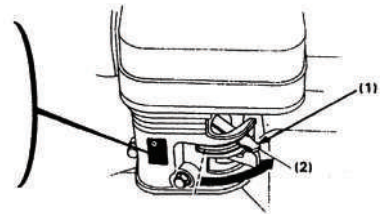

9. Tiller rad

9.1 Spojka

U zahvaća spojke i isključuje snage od motora do mjenjača.

Kada je ručica kvačila izvukao i spojke i moć prenosi. Stisnite ručicu, alat rotira.

Kada je poluga otpusti, spojke otpuštena i snage ne prenosi, otpustite polugu spojke, alat se zaustavlja.

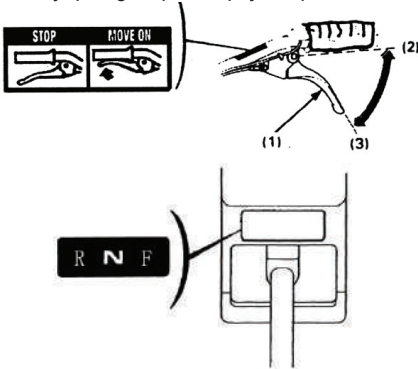

UPOZORENJE: Smanjite brzinu motora prije korištenja glavnu spojku.

(1), poluge spojke

(2) privlačan položaj

(3) isključuje položaj

9.2 naprijed ili natrag izbor

Poluga se može pomaknuti prema naprijed (položaj 'F') i obrnuto operacije. (Pozicija "R").

"N": neutralan

• Povratak gas pri niskom položaju brzine.

• Otpustite polugu spojke za odvajanje kvačila.

• Pomaknite ručicu na željeni položaj Gear.

NAPOMENA: Ako ručica mjenjača neće baviti željeni stupanj prijenosa, stisnite ručicu kvačila i pomak kormila malo promijenio brzinu.

• Stisnite ručicu kvačila za obavljanje spojku.

3. Rukovanje Upute

Podesite visinu guverнала u udoban položaj (visina bend za normalan uzgoj)

Stroj kreten treba nastaviti, a tilling, pritisnite prema dolje upravljača kada stroj neće premjestiti na, premjestiti upravljači s jedne strane na mjestu.

Uključite: pravilna metoda pregovaranja okrenuti tijekom postupka strojne je smanjiti kormilo do težišta prema natrag, a onda će se pretvoriti. To će omogućiti tipa koji se provodi s relativnom lakoćom.

10 Zaustavljanje motora

10.1 U SLUČAJU NUŽDE

UGASITE MOTOR.

(1) POLOŽAJ OFF

(2) MOTOR PREKIDAČ

10.2 U slučaju normalnog korištenja

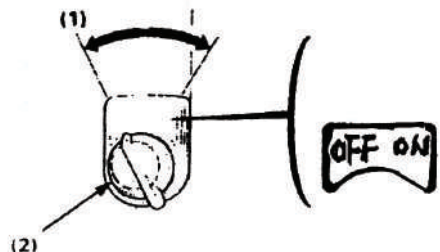

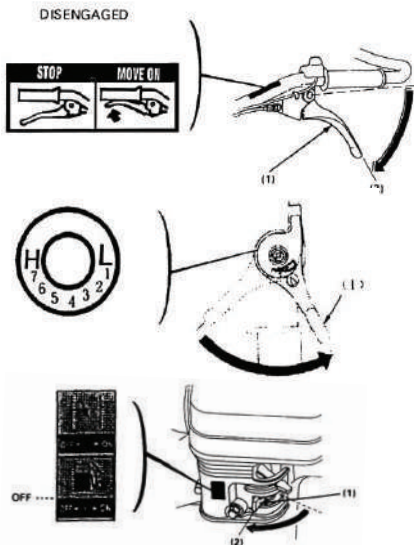

1. Otpustite polugu spojke za

Uvučeni položaj i ručica mjenjača u neutralnom položaju.

- (1), poluge spojke
- (2) DISENGAGED položaju

2. Pomaknite ručicu gasa u potpunosti u pravu.

- (1) poluga

3. Ugasite motor.

- (1) Položaj OFF
- (2) MOTOR PREKIDAČ

4. Okrenite ventil goriva na OFF

- (1) ventila za gorivo
- (2) Položaj OFF

11. ODRŽAVANJE

Svrha rasporedu održavanja zadržati materijale u najboljem radnom stanju, pregledajte ili uslugu kao što je planirano u donjoj tablici.

RASPORED ODRŽAVANJA

SERVIS STANDARD		dnevno	prvi mjesec ili 20 h	svaki 3 mjeseci ili 50 h	svaki 6 mjeseci ili 100 ore	u svakom godina 300 h
chute de motor	nivel de Proverka	○				
	dopuna		○	○		
element filter zrak	dopuna	○				
	čist			○ (1)		
gorivo cjedilo šalica	čist				○	
utikači	Clean readapta				○	
prijenos ulje	nivel de verificare	○				
kolica Udaljenost	Provjerite					○ (2)
spremnik gorivo i filter	Provjerite remake					○ (2)
kabel kvačilo	prilagoditi		○		○	
kabel ubrzanje	prilagoditi					○
napon strip	prilagoditi		○		○	
crta gorivo	Provjerite	Svake dvije godine(2) (Zamjena ako je potrebno)				

NAPOMENA: (1) Usluga češće kada se koristi u prašnjavom okruženju.

(2) Ove stavke treba servisirati od strane ovlaštenog trgovca.

UPOZORENJE: Nemojte dodirivati dijelove motora, jer su topla tijekom upotrebe i do 30 minuta nakon primjene, rizik od opekline.

Upozorenje: Koristite samo izvorne dijelove od proizva

11.1 Ulje promjene

Ispustite ulje kad se motor ne zagrije kako bi se osiguro brza i potpuna pražnjenje

- Skinite poklopac za nadolijevanje ulja i ispuštite ulje.
- Napunite preporučenu uljem i provjeriti razinu.

Kapacitet ulja: 0,6 L

(1) čep za odvod

(2) kapa ulje

(3) gornju polugu

Nakon dodira s rabljenih ulja, operite ruke sapunom i vodom.

NAPOMENA: Molimo raspolagati rabljenih motornih ulja na način koji je u skladu s okolinom. Preporučujemo da ga u zatvorenoj posudi na lokalnoj službi za pritužbe. Nemojte ga baciti ili izlijte na zemlju nego na toksičnost ulja.

11.2 Zračni čistač usluga

Vidi 6.4

11.3 Čišćenje goriva Cjedilo kup

- ⚠ **UPOZORENJE:** Benzin je vrlo zapaljiv i eksplozivan pod određenim uvjetima. Nemojte pušiti ili dopustiti plamena iskre u području.

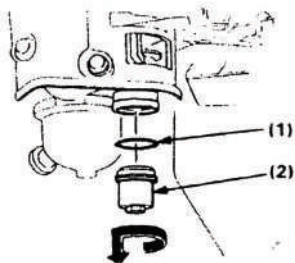
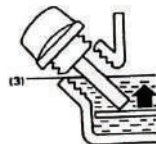
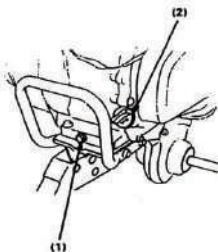

Okrenite ventil goriva u položaj OFF i uklonite cjedilo goriva šalicu i O-prsten ulijevo. Operite demontirane dijelove u otapalu, temeljito posušite i stavite ih natrag sigurno. Okrenite ventil goriva na ON i provjerite ima li curenja.

(1) O-RING

(2) cjedilo GORIVO CUP

11.4 utikači usluge

Preporučena svjećica: LG F6TC

Kako bi osigurali ispravan rad motora, svjećice ispravno Gapped i bez depozita.

- Izvadite svjećice kapu.

⚠ **UPOZORENJE:** Ako je motor pokrenut šal će biti vrlo vruće. Budite oprezni da ne dodiruju šal.

- Vizualno pregledajte svjećicu. Bacite ga, ako izolator napuknut ili usitnjeno.

• Izmjerite svjećice jaz s mjernim osjetnikom. Razlika bi trebala biti 0.7-0.8mm (0,028-0,031 u), točna, budući da je potrebno, savijanjem bočni elektrodu.

- Instalirajte podlošku, nit utikač rukom kako bi se spriječilo križ navoja.

• Instalirajte novi svjećice 1/2 skretanje s ključem stisnuti pranje, ako ponovno plug, to bi trebalo trajati samo za 1 / 4-1 / 2 pak iza plug sjedala.

⚠ **UPOZORENJE:** utikač mora biti u prilogu. Pogrešno stroži čep može postati vrlo vruće i eventualno oštetiti motor. Nikada ne koristite svjećice s netočnim područja topline.

11.5 Spojka kabel Podešavanje

Mjera besplatno igrati na poluge savjet.

Besplatne igre: 3-8mm (0,1-0,3 V)

Ako je klirens netočna, otpustite maticu i okrenite vijak za podešavanje ili prema potrebi.

(1) od maticе (2) vijka za podešavanje

Nakon podešavanja zategnite maticu. Zatim, pokrenuti motor i provjerite ispravan rad poluge spojke.

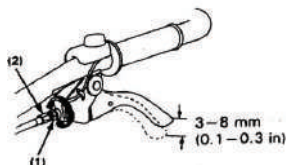
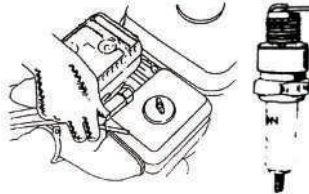

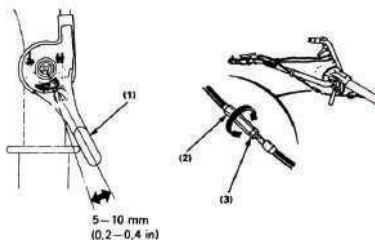

11.6 Kabel Podešavanje leptira

Mjera besplatno igrati na poluge savjet.

Besplatne igre: 5-10mm (0,2-0,4 V)

Ako je klirens netočna, otpustite maticu i okrenite maticu za podešavanje, ili po potrebi.

- (1) poluga
- (2) maticu za podešavanje
- (3) protumaticu

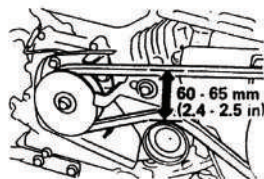

11.7 pojas Podešavanje Napetost

Otkriti poklopac remena.

Podesite slobodan hod spojke poluge

Standardna napetost remena treba biti 60-65mm (2.4-2.6) na napetosti valjka spojke (kvačila poluga pritiska).

Za podešavanje, otpustite vijke četiri motora i ostati motora stezni vijak i kreće motor naprijed ili natrag kako bi dobili pravilnu napetost remena.

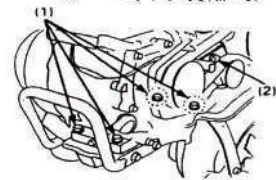

NAPOMENA: Nakon podešavanja napetosti, kako bi se osiguralo da se vanjska površina pogonskoj remenici poravnati s vanjske strane remenice pogon s ravnim profilom.

- (1) noseće vijke motora
- (2) MOTOR BORAČAK zatezanje Bole

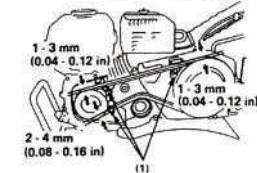

Odvijte kapicu Remen prilogu vijke.

Postavite udaljenost između čepa i opasač, kao što je prikazano uz polugu spojke pritisnuta.

- (1) zatezača čepovima

Pažnja! Uvjerite se da je poklopac štiti pojas čvrsto pričvršćen nakon održavanja!

12. Transport / SKLADIŠTENJE

⚠ UPOZORENJE: Pri transportu materijala, obratite se ventil za gorivo i zadržati razinu Tiller kako bi se spriječilo istjecanje goriva. Pare goriva ili prolili gorivo može zapaliti.

Prije skladištenja jedinice dulje:

1. Budite sigurni prostor za pohranu je bez pretjerane vlage i prašine.
2. Ocijedite gorivo.

⚠ UPOZORENJE: Benzin je vrlo zapaljiv i eksplozivan pod određenim uvjetima. Nemojte pušiti ili dopustiti plamen ili iskre na tom području.

- S ventil goriva isključeno, uklonite i ispraznite cjedilo goriva šalicu.
- Okrenite ventil goriva ON i ispusite benzina u spremniku za gorivo u prikladnu posudu.
- Zamijenite cjedilo šalicu goriva i zategnite.

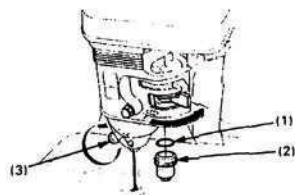

- Ispraznite karburator otpuštanjem gumba za otpuštanje. Ispustite benzina u prikladnu posudu.

- (1) O-RING
- (2) cjedilo GORIVO CUP
- (3) DRAIN GUMB

3. Povucite starter stisak dok ne osjetite otpor. Nastavak povlačenjem do otpor nestaje. U ovom trenutku, ventili usis i ispuh su zatvorene, a to će pomoći u zaštiti motora od unutarnje korozije.

4. Promijenite motorno ulje.
5. Poklopac nositi s plastičnom folijom.

Ne postavljajte upravljač s volana na terenu. To će dovesti do ulja unosa izlijevanje cilindra ili gorivo.



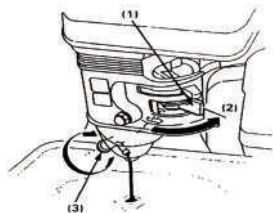

13. KVARA

Kad motor ne pokrene:

- Je li dovoljno goriva?
- Je li ventil za gorivo na?
- Je li prekidač motora ON?
- Je benzina dostizanje karburator?

Za provjeru, otpustite gumb za odvod s ventila goriva ON. Gorivo mora biti u stanju da teče slobodno.

Zategnite gumb za ispuštanje.

⚠ UPOZORENJE: Ako se gorivo prolje, pobrinite površina suha prije ispitivanja svječiću ili pokretanja motora. Pare goriva ili prolili gorivo može zapaliti.

(1) Ventil za gorivo

(2) O

(3) DRAIN GUMB

- Je li iskra na svjećici?
- Izvadite svjećice kapu. Očistite svu prljavštinu oko svjećice bazi, a zatim izvadite svjećicu.
- Zamijenite svjećicu na plug kapu.
- Uključite motor na.
- Uzemljenje bočnu elektrode na bilo kojoj osnovi motora, povucite trzanja starter li iskre skočiti preko jaz.
- Ako nema iskre, vratite čep.

Ako je tako, pokušajte pokrenuti motor u skladu s uputama.

- Ako se motor i dalje ne pokreće, uzeti kormilo ovlaštenom dobavljaču

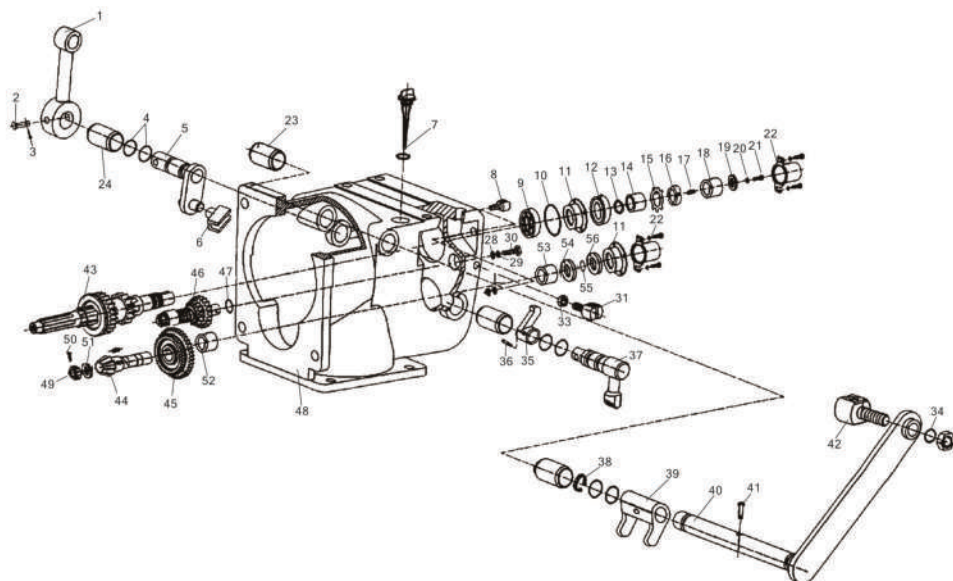

NO	DESCRIPTION	
1	Shift arm	1
2	pin 6*40	1
3	pin 1.6×20	2
4	O-ring φ11.2×2.65	6
5	Axes, reverse gear fork	1
6	Reverse gear fork	1
7	Oil stick	1
8	Seat, clutch cable	1
9	Bearing6204	1
10	O-ring φ45×1.8	1
11	Pushing panel	2
12	Oil seal B25×40×7	1
13	O-ring φ17×2	1
14	Sheath, principal axes	1
15	washer 20	2
16	Nut M20×1.5	2
17	key A6×6×20	2
18	Sheath, Key	1
19	washerφ8.5×φ30×2	1
20	spring washer 6	9
21	Nut MM6×20	9
22	Protec cover, principal axes	2
23	Sheath	3
24	Bush Shift axes	1
25	washer φ12.5×φ30×3.5	1
26	Nut M12×1.25×25	1

NO	DESCRIPTION	
27	washer 12	1
28	washer φ10.5×φ22×4	1
29	spring washer 10	1
30	Nut M10×25	1
31	seat, reverse cable	1
32	Pin A5×10	1
33	Nut M8	3
34	washer 8	3
35	reverse gear fork	1
36	pin	1
37	Axes, reverse gear fork	1
38	ring 16	1
39	Clutch fork	1
40	Axes, clutch fork	1
41	PinB5×28	1
42	Seat, clutch cable	1
43	Principal axes	1
44	Iniative umbrella gear	1
45	Double gear	1
46	Pushing plate, reverse gear	1
47	O-ring φ18×1.8	1
48	Gear box	1
49	Nut M10	1
50	pin 2.5×30	1
51	washer0.1	
	washer 0.2	

NO	DESCRIPTION	
	washer 0.5	
52	Bearing30204	1
53	Bearing6204	2
54	Bush 20×30×9	1
55	Ring	1
56	Oil seal B20×40×7	1

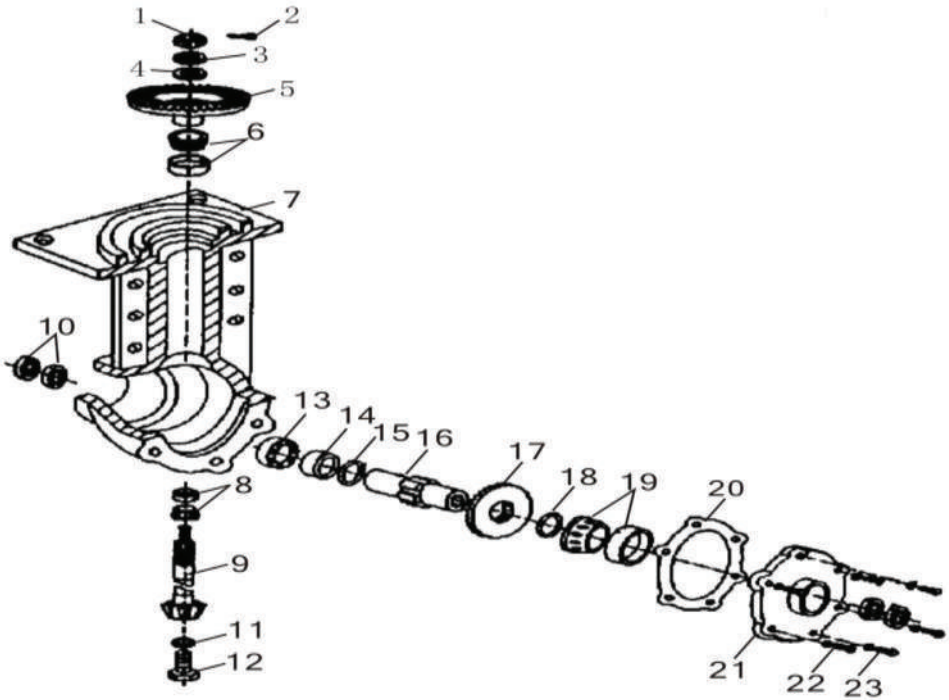

NO	DESCRIPTION	
1	Nut M12	1
2	Pin	1
3	spring washer 12	4
4	washer 12	4
5	Driven umbrella gear	1
6	Bearing30206	1
7	transmission box	1
8	Bearing30204	1
9	shaft umbrella gear	1
10	Oil seal B45×62×8	4
11	O type sealing ring φ10 × 2.65	1
12	Nut M12×1.25×12	1
13	Bearing6009	1
14	Cover, output axes	1
15	washer φ60×φ45.5×0.1	1
16	Cover, flange axes	1

NO	DESCRIPTION	
17	Walking umbrella gear	1
18	washer φ60×φ45.5×0.5	1
19	Bearing32009	1
20	gasket 0.2mm	1
	gasket 0.5mm	1
21	flange plate	1
22	spring washer 8	6
23	Nut M8X30	6

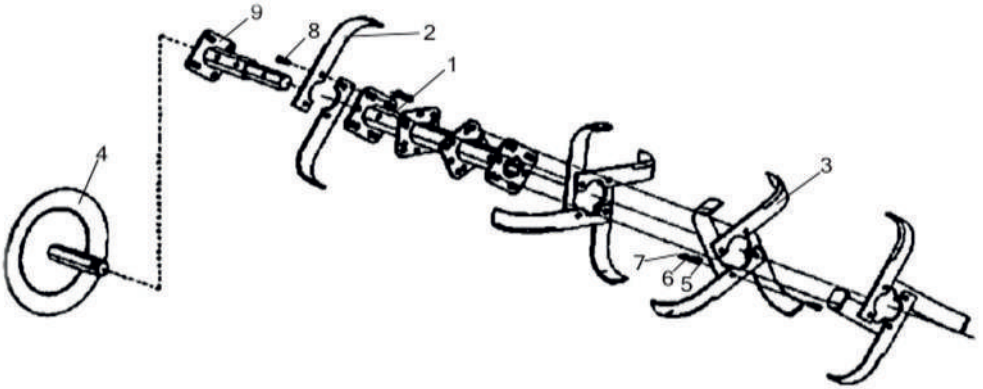

NO	DESCRIPTION	
1	Main tube	1
2	Left blade	14
3	Right blade	14
4	disc	2
5	Washer 10	32
6	spring washer 10	32

NO	DESCRIPTION	
7	Nut M10	32
8	Nut M10×30	32
9	Counter tube	2

LAMBDOIDAL WHEEL PARTS

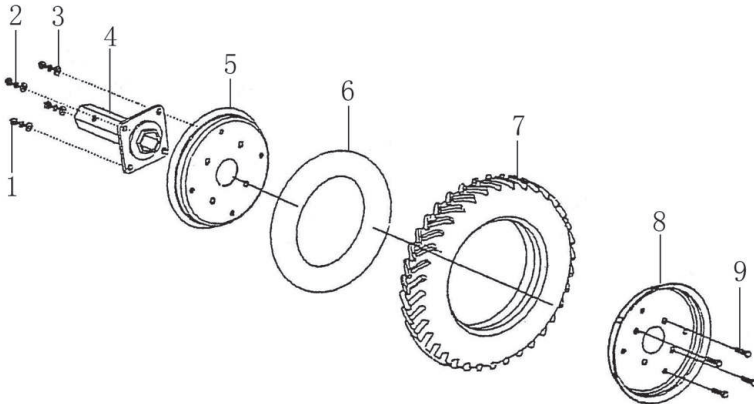

NO	DESCRIPTION	
1	Nut M10	16
2	spring washer	16
3	washer	16
4	Wheel axle	2

NO	DESCRIPTION	
5	Spoke	2
6	Inner tube	2
7	outer tube	2
8	Spoke	2

NO	DESCRIPTION	
9	Nut M10×30	16

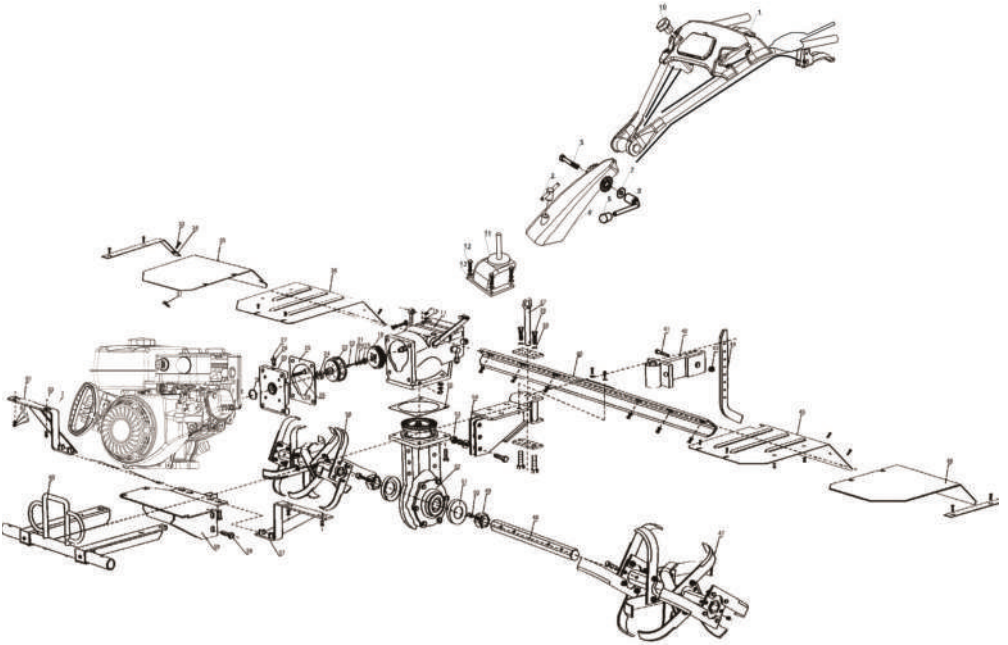

NO	DESCRIPTION	
1	handle assy	1
2	T type Lock Comp	1
3	ring washer 20	1
4	Nut M6	16
5	Bolt M16*150	1
6		1
7	Washer 16	1
8	Grip	2
9	Height adjusting rod	1
10	Shift Lever	1
11	Handle Seat Comp	1
12	Bolt M10*40	12
13	washer 10	12
14	ring washer 6	16
15	Nut M10	12
16	ring washer 10	12
17	gearing box assy	1
18	Clutch comp	1
19	Bearing6202	1
20	Gasket 8	1
21	Gasket 8	1
22	Bolt M8X30	1
23	Outer cover comp, clutch	1

NO	DESCRIPTION	
24	Bearing 6007	1
25	gasket	1
26	Bolt M12*12.5	1
27	Splitpin 2*20	1
28	Bolt M8X25	4
29	spring washer8	4
30	flange plate	1
	flange plate	1
31	Bolt M4×12	1
32	engine assy	1
	engine assy	1
33	Bolt M6×12	16
34	Shelve, fender cover	2
35	Shelve, Dust cover	1
36	Protect cover, Paddy field(R)	1
37	spring washer 6	1
38	Bolt M10×30	4
39	spring washer 10	4
40	Frame □R)	1
41	Nut M8×45	5
42	Connection frame assy	1
43	Nut M8	6

NO	DESCRIPTION	
44	Dragging assy	1
45	Shelve, Dust cover	1
46	Protect cover, Paddy field(F)	1
47	blade assy	1
	blade assy	1
48	Flange output axes	1
49	Flange fix sheath	1
50	Bolt M8×25	2
51	Dust protect cover	2
52	Nut M10	6
53	Resistance rod	1
54	gasket 0.2MM	
55	gasket 0.5mm	
56	blade assy	1
	blade assy	1
57	Frame (L) fender	1
58	Bolt M10×45	6
59	Support frame, engine	1
	Support frame, engine	1
60	fenderguard	1
61	Frame (F) fender	1
62	washer6	16

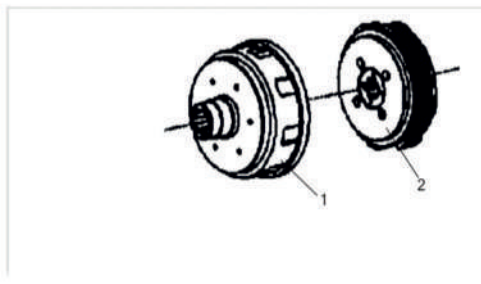
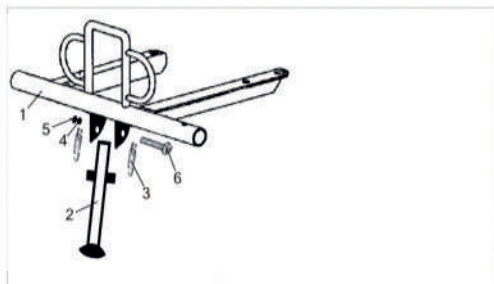
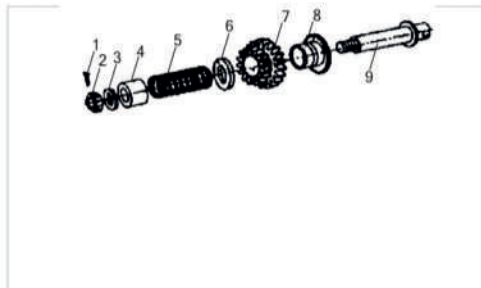
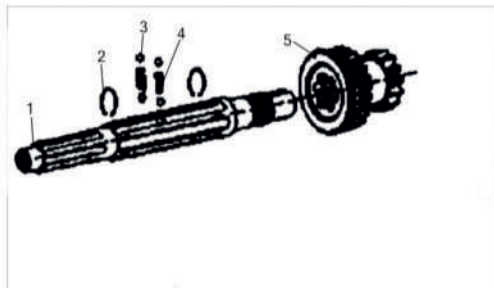

NO	DESCRIPTION	
1	clutch cover comp	1
2	Clutch comp	1
1	Principal axes	1
2	Ring $\phi 25 \times 2$	2
3	Steel ball $\Phi 6$	4
4	Ring $\phi 6 \times 1.0 \times 17$	2
5	shift gear	1
1	pin	1
2	Nut M12	1
3	washer 12	1
4	Restrict cover, reverse gear	1
5	Spring	1

NO	DESCRIPTION	
6	Spring seat	1
7	reverse gear	1
8	Pushing plate, reverse gear	1
9	Axes, reverse gear	1
1	fendergurd	1
2	stander	1
	stander	1
3	stander spring	2
4	spring washer 10	1
5	Nut M10	1
6	Nut M10×30	1

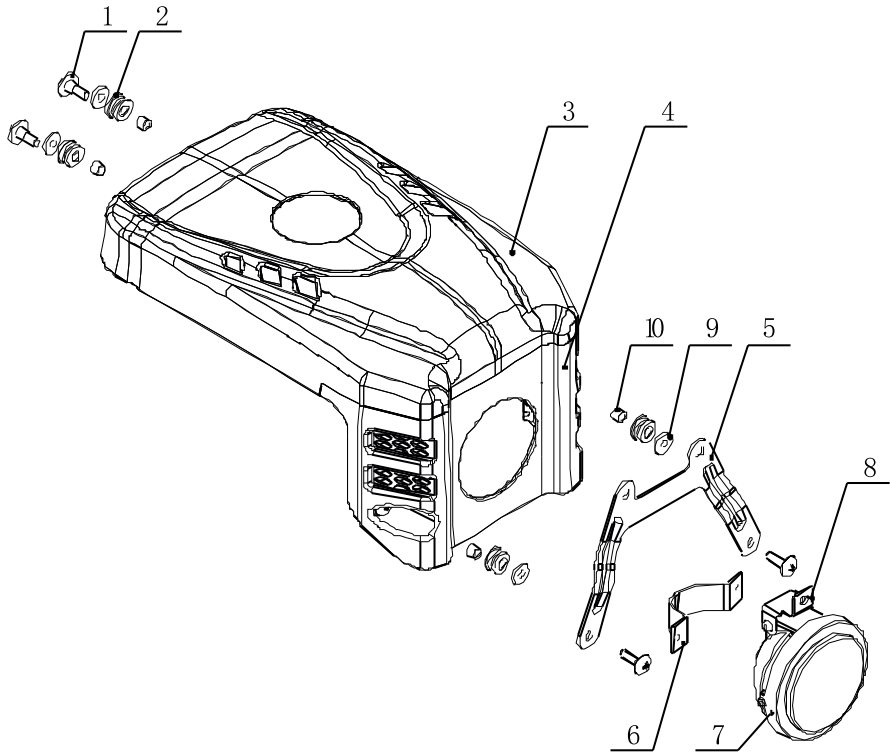

NO	DESCRIPTION	
1	Bolt MM6×20	4
2	Glue	4
3	Engine cover	1
4	Engine cover	1
5	Frame, engine cover	1
6	Frame light	1
7	Light assy	1
8	Frame light	1
9	Washer φ8	4
10	Bush φ6.5*φ9*7	4



DECLARATION OF CONFORMITY GASOLINE POWER TILLER RD-T06

Euromaster Import Export Ltd., Address: Sofia 1231, Bulgaria, 246 Lomsko shausse Blvd.

- (BG) Декларираме на собствена отговорност, че този продукт е в съответствие със следните стандарти и разпоредби:
- (GB) We declare under our sole responsibility that this product is in conformity and accordance with the following standards and regulations:
- (D) Der Hersteller erklärt eigenverantwortlich, dass dieses Produkt den folgenden Standards und Vorschriften entspricht:
- (NL) Wij verklaren onder onze volledige verantwoordelijkheid dat dit product voldoet aan, en in overeenstemming is met, de volgende standaarden en reguleringen:
- (F) Nous déclarons sous notre seule responsabilité que ce produit est conforme aux standards et directives suivants:
- (E) Declaramos bajo nuestra exclusiva responsabilidad que este producto cumple con las siguientes normas y estándares de funcionamiento:
- (P) Declaramos por nossa total responsabilidade que este produto está em conformidade e cumpre as normas e regulamentações que se seguem:
- (I) Dichiariamo, sotto la nostra responsabilità, che questo prodotto è conforme alle normative e ai regolamenti seguenti:
- (S) Vi garanterar på eget ansvar att denna produkt uppfyller och följer följande standarder och bestämmelser:
- (FIN) Vakuutamme yksinomaan omalla vastuullamme, että tämä tuote täyttää seuraavat standardit ja säädökset:
- (N) Vi erklærer under vårt eget ansvar at dette produktet er i samsvar med følgende standarder og regler:
- (DK) Vi erklærer under eget ansvar, at dette produkt er i overensstemmelse med følgende standarder og bestemmelser:
- (H) Felelosségünk teljes tudatában kijelentjük, hogy ez a termék teljes mértékben megfelel az alábbi szabványoknak és előírásoknak:
- (CZ) Na naši vlastní zodpovednosť prohlašujeme, že je tento výrobek v súlade s nasledujúcimi standardy a normami:
- (SK) Vyhlasujeme na našu výhradnú zodpovednosť, že tento výrobok je v zhode a súlade s nasledujúcimi normami a predpismi:
- (SLO) S polno odgovornostjo izjavljamo, da je ta izdelek v skladu in da odgovarja naslednjim standardom ter predpisom:
- (PL) Deklarujemy na własną odpowiedzialność, że ten produkt spełnia wymogi zawarte w następujących normach i przepisach:
- (LT) Prisiimdami visa atsakomybe deklaruojame, kad šis gaminys atitinka žemiau paminetus standartus arba nuostatus:
- (LV) Apgalvojam ar visu atbildību, ka šis produkts ir saskaĀa un atbilst sekojošiem standartiem un nolikumiem:
- (EST) Deklareerime meie ainuvastutusel, et see toode on vastavuses ja kooskõlas järgmiste standardite ja määrustega:
- (RO) Declaram prin aceasta cu răspunderea deplină că produsul acesta este în conformitate cu următoarele standarde sau directive:
- (HR) Izjavljujemo pod vlastitom odgovornošću da je strojem ukladan sa slijedesim standardima ili standardiziranim dokumentima i u skladu sa odredbama:
- (RUS) Под свою ответственность заявляем, что данное изделие соответствует следующим стандартам и нормам:
- (UA) На свою власну відповідальність заявляємо, що дане обладнання відповідає наступним стандартам і нормативам:
- (GR) Δηλώνουμε υπεύθυνα ότι το προϊόν αυτό συμφώνει και τηρεί τους παρακάτω κανονισμούς και πρότυπα:
- (MK) Ние под наша лична одговорност дека овој производ е во согласност со следните стандарди и регулативи:

EN 709:1997+A4:2009

EN 55012:2007+A1:2009

2006/42/EU, 2014/30/EU

Place&Date of Issue:
Sofia, Bulgaria
December 21, 2016

Brand Manager:

Krasimir Petkov



**ЕО ДЕКЛАРАЦИЯ ЗА СЪОТВЕТСТВИЕ**

Евромастер Импорт Експорт ООД
Адрес: София 1231, България, "Ломско шосе" 246.

Продукт: Мотофреза бензинова
Запазена Марка: RAIDER
Модел: RD-T06

е проектиран и произведен в съответствие със следните директиви:

2014/30/ЕС на европейския парламент и на съвета от 26 февруари 2014 година за хармонизиране на законодателствата на държавите членки относно електромагнитната съвместимост

2006/42/ЕС на Европейския парламент и на Съвета от 17 май 2006 година относно машините;

и отговаря на изискванията на следните стандарти:

EN 709:1997+A4:2009
EN 55012:2007+A1:2009

„ЕВРОМАСТЕР
ИМПОРТ - ЕКСПОРТ“
ООД

Място и дата на издаване:
София, България
21 декември 2016 г

Бранд мениджър:

Красимир Петков



EC DECLARATION OF CONFORMITY

Euromaster Import Export Ltd.
Address: Sofia 1231, Bulgaria, 246 Lomsko shausse Blvd.

Product: Gasoline power tiller
Trademark: RAIDER
Model: RD-T06

is designed and manufactured in conformity with following Directives:

2014/30/EU of the european parliament and of the council of 26 February 2014 on the harmonisation of the laws of the Member States relating to electromagnetic compatibility

2006/42/EU of the European Parliament and the Council dated 17-th May 2006 on machinery;

and fulfils requirements of the following standards:

EN 709:1997+A4:2009
EN 55012:2007+A1:2009



A handwritten signature in blue ink that reads 'Krasimir Petkov'.

Place&Date of Issue:
Sofia, Bulgaria
December 21, 2016

Brand Manager:

Krasimir Petkov



DECLARAȚIE DE CONFORMITATE

Euromaster Import Export Ltd.

Adresa: Sofia 1231, Bulgaria, 246 Lomsko shausse Blvd.

Produs: Cultivator benzină

Trademark: RAIDER

Model: RD-T06

este proiectat și fabricat în conformitate cu următoarele directive Directivelor:

Directiva 2014/30/UE a parlamentului european și a consiliului din 26 februarie 2014 privind armonizarea legislațiilor statelor membre cu privire la compatibilitatea electromagnetică

Directiva 2006/42/UE A Parlamentului European și a Consiliului din 17 mai 2006 privind echipamentele tehnice;

este în conformitate cu următoarele standarde:

EN 709:1997+A4:2009

EN 55012:2007+A1:2009



Locul și Data apariției:

Sofia, Bulgaria

21 decembrie 2016

Brand Manager:

Krasimir Petkov

Машините и аксесоарите „RAIDER” са конструирани и произведени съгласно действащите в Република България нормативни документи и стандарти за съответствие с всички изисквания за безопасност.

СЪДЪРЖАНИЕ И ОБХВАТ НА ТЪРГОВСКАТА ГАРАНЦИЯ.

Търговската гаранция, която “Евромастер Импорт-Експорт” ООД дава за територията на Република България е както следва:

- **36 месеца за всички електроинструменти от сериите: Raider Industrial, Raider Pro;**
- **36 месеца за физически лица за електроинструменти от сериите: Raider Power Tools, Raider Garden Tools;**
- **12 месеца за юридически лица за електроинструменти от сериите: Raider Power Tools, Raider Garden Tools;**
- **24 месеца за физически лица за инструменти от серията Raider Pneumatic;**
- **12 месеца за юридически лица за инструменти от серията Raider Pneumatic;**
- **24 месеца за физически лица за всички бензинови машини от сериите: Raider Power Tools и Raider Garden tools**
- **12 месеца за юридически лица за всички бензинови машини от сериите: Raider Power Tools и Raider Garden tools**
- **24 месеца за физически лица за всички крикове от серията Raider Power Tools;**
- **12 месеца за юридически лица за всички крикове от серията Raider Power Tools**

Търговската гаранция е валидна при предоставяне на гаранционна карта попълнена правилно в момента на закупуване на машината и фискален касов бон или фактура. Гаранционната карта трябва да съдържа модел, сериен номер, име подпис и печат на търговеца продал машината, подпис от страна на клиента, че е запознат с гаранционните условия и датата на покупката. Непопълнени или подправени гаранционни карти са невалидни. Машините трябва да се използват само по предназначение и в съответствие с инструкцията за употреба. За да се гарантира безопасната работа е необходимо клиента да се запознае добре с инструкциите за употреба на машината, правилата за безопасност при работа с нея и конкретното и предназначение.

Машината изисква периодично почистване и подходяща поддръжка.

Гаранцията не покрива:

- износване на цветното покритие на машината;
- части и консумативи, които подлежат на износване, причинено от ползването като например: грес и масло, четки, водачи, опорни ролки, тампони, гумени маншони, задвижващи ремъци, спирачки, гъвкав вал с жило, лагери, семеринги, бутало с ударник на такеи и др.;
- допълнителни аксесоари и консумативи като: ръкохватки, струйник, кутии, свредла, дискове за рязане, секачи ножове, вериги, шкурки, ограничители, полир-шайби, патронници (захвати и държачи на режещият инструмент), макарата за корда и самата корда за косачки и др.;
- ръчен стартерен механизъм и запалителна свещ;
- настройка на режима на работа;
- стопяеми електрически предпазители и крушки;
- механични повреди на корпуса и всички външни елементи на изделието, включително декоративни;
- предпазители за очи, предпазители за режещи инструменти, гумирани плочи, закопчалки, линеали и др.;
- охранващ кабел и щепсел;
- цялостните повреди на инструментите, причинени от природни бедствия, като пожари, наводнения, земетресения и др.; Отпадна на гаранцията.

Фирма “Евромастер И/Е” ООД не е отговорна за повреди причинени от трети лица, като „Електроснабдителни дружества”, повреди от външен характер, като токови удари, нестандартни охранващи напрежения и има правото да откаже гаранционно обслужване при:

- несъответстващ (или непопълнен) сериен номер на изделието с този попълнен на гаранционната карта;
- заличен или липсващ индентификационен етикет на машината;
- повреди възникнали при транспорт, неправилно съхранение и монтаж на машината;
- направен опит за неоторизирана сервисна намеса в неупълномощена сервисна база;
- повреди, които са причинени в следствие на неправилна употреба (неспазване инструкцията за експлоатация) на машината от страна на клиента или трети лица;
- повреди причинени в резултат на използването на машината в друга среда освен препоръчаната от производителя (влажност, температура, вентилация, напрежение, запрашеност и др.);
- повреди, причинени от попадане на външни тела в машината;
- повреди, причинени в следствие на небрежно боравене с машината;
- повреди причинени от работа без въздушен филтър или силно замърсен такъв;
- при неправилно съотношение на бензин/двуктактово масло, водещо до блокиране на двигателя
- повреда в следствие неправилно поставен или незаточен режещ инструмент;
- повреда на редукторната кутия (предавката), причинена от недостатъчно добро смазване (с грес) на същата или механичен удар по задвижващата ос.
- повреда на ротор или статор, изразяваща се в слепване между тях, следствие на стопяване на изолациите, причинено от продължително претоварване;

- повреда на ротор или статор причинена от претоварване или нарушена вентилация, изразяваща се в промяна на цвета на колектора или намотките;
 - натрупан нагар или запушен ауспук – резултат от предозиране на количеството масло в двуктаквата смес.
 - липса на масло за режещата верига или незаточена (изхабена) верига;
 - запущена горивна система;
 - липсват защитни дискове, опорни плотове или други компоненти които са част от конструкцията на инструмента и са предназначени за осигуряването на безопасната му и правилна експлоатация;
 - захранващият кабел на инструмента е удължаван или подменян от клиента;
 - повредата е причинена от претоварване или липса на вентилация, недостатъчно или неправилно смазване на движещите се компоненти на изделието;
 - износване или блокирани лагери поради претоварване, продължителна работа или прах;
 - разбито лагерно гнездо от блокиран лагер или разбита втулка;
 - разбито шпонково или резбово съединение;
 - повреда в ел.ключ или електронно управление причинена от прах или счупване;
 - повредена редукторна кутия (глава) причинено от застопоряващия механизъм;
 - поява на необичайна хлабина между бутало и цилиндър в резултат на претоварване, продължителна работа или прах;
 - затягане между бутало и цилиндър в резултат на претоварване, продължителна работа или прах;
 - повредено центробежно колело и спиратка (променен цвят) – дължи се на работа с блокирана спиратка;
 - спуквания по корпуса, причинени от неправилен монтаж на свързващи тръби, фитинги и подобни;
 - липса на компоненти които са част от конструкцията на инструмента и са предназначени за осигуряването на безопасната му и правилна експлоатация;
 - на всички водни помпи (без потопяемите) и хидрофори трябва да бъде монтиран възвратен клапан на входящия отвор. При хидрофорите периодично се проверява налягането на металния контейнер(налягането трябва да бъде в границите 1.5 – 2 bar).
 - ВНИМАНИЕ! Хидрофорите Raider с механичен пресостат не изключват автоматично при липса на вода!
 - повреда причинена от работа „на сухо“ без вода, която се изразява в деформация на уплътненията и компонентите на помпената част.
 - повреди причинени от замръзване и прекомерно прегряване;
- Срокът за отремонтване на приети в сервиза машини е в рамките на един месец.
Сервизите не носят отговорност за машини, не потърсени от собствениците им един месец след законния срок за ремонт!

Търговската гаранция за батерии и зарядни устройства, която “Евромастер Импорт-Експорт” ООД дава за територията на Република България, е както следва:

- **18 месеца за батерията и зарядното устройство от сериите: Raider Industrial, Raider Pro;**
- **12 месеца за батерията и зарядното устройство от сериите: Raider Power Tools, Raider Garden Tools;**

Гаранционният срок започва да тече от датата на закупуване. Гаранцията покрива всички дефекти, възникнали при правилно ползване на батерията и зарядното устройство, съобразно инструкцията за употреба. “Евромастер Импорт-Експорт” ООД осигурява гаранция, приложима при изброените по-долу условия, чрез безплатно отстраняване на дефекти на продукта, за които в рамките на гаранционния срок може да се докаже, че се дължат на дефекти в материала или при производството. Търговската гаранция е валидна при предоставяне на гаранционната карта на машината, попълнена правилно в момента на закупуване на продукта и фискален касов бон или фактура. Гаранционната карта трябва да съдържа модел и сериен номер на акумулаторната машина, окомплектована с батерия и зарядно устройство, име, подпис и печат на търговеца продал комплекта акумулаторен електроинструмент, подпис от страна на клиента, че е запознат с гаранционните условия и датата на покупката. Гаранцията не покрива:

- износване на цветното покритие на батерията и зарядното устройство;
- повреди възникнали при транспорт, механични повреди /на корпуса и всички външни елементи на батерията и зарядното, включително декоративни/, при други външни въздействия и природни бедствия като пожари, наводнения, земетресения;
- дефекти от амортизация, нормално износване и изхабяване; Гаранцията за батерията и зарядното устройство отпада в случаите на:
- несъответстващ (или непопълнен) сериен номер на комплекта акумулаторен електроинструмент с този попълнен на гаранционната карта;
- нарушение на целостта, изтриване или липса на етикета на производителя върху батерията и зарядното устройство;
- всички случаи на повреди, причинени от неправилна употреба (неспазване инструкцията за експлоатация), изпускане, удар, заливане с течности, небрежно боравене, и в случаи, че всички клетки в батерията са изтощени под критичния минимум;
- зареждане с неоригинални зарядни устройства, захранващият кабел на зарядното устройство е удължаван или подменян от клиента, или други външни въздействия в противоречие с изискванията на производителя;

- когато е правен опит за ремонт, монтаж, демонтаж, модификация от потребителя или промени от неупълномощени лица или фирми;
- при използване на батерията и зарядното устройство не по предназначение;
- повреди причинени в резултат на използването и съхранението на батерията и/или зарядното в друга среда освен препоръчаната от производителя (влажност, температура, вентилация, напрежение, запрашеност и др.);
- при токови удари, гръмотевици, наводнения, пожари, други външни въздействия;
- при работа с нестандартна захранваща мрежа и с други неподходящи или нестандартни устройства;

Срокът за отремонтиране на приети в сервиза батерии и зарядни устройства е в рамките на законния срок за ремонт - един месец, след който сервизите не носят отговорност в случай, че не са потърсени. Законната гаранция е съгласно изискванията на ЗЗП.

Независимо от търговската гаранция продавачът отговаря за липсата на съответствие на потребителската стока с договора за продажба съгласно гаранцията по чл. 112 – 115.

Чл. 112. (1) При несъответствие на потребителската стока с договора за продажба потребителят има право да предяви рекламация, като поиска от продавача да приведе стоката в съответствие с договора за продажба. В този случай потребителят може да избира между извършване на ремонт на стоката или замяната ѝ с нова, освен ако това е невъзможно или избраният от него начин за обезщетение е непропорционален в сравнение с другия.

(2) Смята се, че даден начин за обезщетяване на потребителя е непропорционален, ако неговото използване налага разходи на продавача, които в сравнение с другия начин на обезщетяване са неразумни, като се вземат предвид:

1. стойността на потребителската стока, ако нямаше липса на несъответствие;
2. значимостта на несъответствието;
3. възможността да се предложи на потребителя друг начин на обезщетяване, който не е свързан със значителни неудобства за него.

Чл. 113. (1) Когато потребителската стока не съответства на договора за продажба, продавачът е длъжен да я приведе в съответствие с договора за продажба.

(2) Привеждането на потребителската стока в съответствие с договора за продажба трябва да се извърши в рамките на един месец, считано от предявяването на рекламацията от потребителя.

(3) След изтичането на срока по ал. 2 потребителят има право да развали договора и да му бъде възстановена заплатената сума или да иска намаляване на цената на потребителската стока съгласно чл. 114.

(4) Привеждането на потребителската стока в съответствие с договора за продажба е безплатно за потребителя. Той не дължи разходи за експедиране на потребителската стока или за материали и труд, свързани с ремонта ѝ, и не трябва да понеса значителни неудобства.

(5) Потребителят може да иска и обезщетение за претърпените вследствие на несъответствието вреди.

Чл. 114. (1) При несъответствие на потребителската стока с договора за продажба и когато потребителят не е удовлетворен от решаването на рекламацията по чл. 113, той има право на избор между една от следните възможности:

1. разваляне на договора и възстановяване на заплатената от него сума;
2. намаляване на цената.

(2) Потребителят не може да претендира за възстановяване на заплатената сума или за намаляване цената на стоката, когато търговецът се съгласи да бъде извършена замяна на потребителската стока с нова или да се поправи стоката в рамките на един месец от предявяване на рекламацията от потребителя.

(3) Търговецът е длъжен да удовлетвори искане за разваляне на договора и да възстанови заплатената от потребителя сума, когато след като е удовлетворил три рекламации на потребителя чрез извършване на ремонт на една и съща стока, в рамките на срока на гаранцията по чл. 115, е налице следваща поява на несъответствие на стоката с договора за продажба.

(4) Потребителят не може да претендира за разваляне на договора, ако несъответствието на потребителската стока с договора е незначително. Чл. 115. (1) Потребителят може да упражни правото си по този раздел в срок до две години, считано от доставянето на потребителската стока.

(2) Срокът по ал. 1 спира да тече през времето, необходимо за поправката или замяната на потребителската стока или за постигане на споразумение между продавача и потребителя за решаване на спора.

(3) Упражняването на правото на потребителя по ал. 1 не е обвързано с никакъв друг срок за предявяване на иск, различен от срока по ал. 1.

ГАРАНЦИОННА КАРТА

МОДЕЛ.....

СЕРИЕН №

СРОК

(за подробности виж гаранционните условия)

№, дата на фактура / касов бон.....

ДАНИИ ЗА КУПУВАЧА

ИМЕ/ФИРМА

(попълва се от служителя)

АДРЕС.....

(попълва се от служителя)

ПОДПИС НА КУПУВАЧА.....

(запознат съм с гаранционните условия и правилата за експлоатация, изделието е в техническа изправност и окомплектовка)

ДАНИИ ЗА ПРОДАВАЧА

ИМЕ/ФИРМА

(попълва се от служителя)

АДРЕС

(попълва се от служителя)

ДАТА/ПЕЧАТ

СЕРВИЗЕН ПРОТОКОЛ

Приеман протокол	Дата на приемане	Описание на дефекта	Дата на предаване	Подпис

Централен сервиз: София, бул: "Ломско шосе" 246, тел.: 0700 44 155 (безплатен за цялата страна)

e-mail: info@euromasterbg.com

Elektroinstrumenti „RAIDER” su konstruisani i proizvedeni u saglasnosti sa normativnim dokumentima i standardima u skladu sa svim zahtevima za bezbednost koji važe na teritoriji Srbija

Sadržaj i obuhvat trgovačke garancije

Uslovi garancije

Garantni rok na teritoriji Srbija je 2 godine i teče od datuma kupovine elektrouredjaja.

Kupac-korisnik elektrouredjaja ima pravo na besplatnu popravk u osiguranom garantnom periodu, ako je garantni list popunjen ispravno potpisan i pečatiran od strane prodavca koji je uređaj prodao, potpisan od strane kupca kojim potvrđuje da je upoznat sa uslovima garancije i fiskalni račun kojim potvrđuje datum kupovine uređaja.

Za popravku i reklamaciju se primaju samo dobro očišćene mašine!

Popravka kvara priznatog sa naše strane u garantnom roku se izvršava na sledeći način: po našem izboru mi popravljamo pokvareni uređaj besplatno ili ga menjamo za nov i garantni rok se ne obnavlja. Uređaj treba da se koristi strogo po instrukcijama navedenim u uputstvu za upotrebu.

Za bezbedan rad sa elektouredjajem neophodno je da kupac pre početka upotrebe aparata pažljivo pročita uputstvo za upotrebu, zatim uputstvo za bezbednost pri radu i naravno da koristi uređaj za to za šta je neamenjen. Uređaj zahteva periodično čišćenje i adekvatno održavanje .

Garancija ne pokriva:

- ishabanu boju elektroaparata
- delovi i potrošni materijal koji podleže habanju prilikom upotrebe kao što su: grejs, ulje, četke, valjci, i dr.
- dodatni pribor i potrošni materijal kao što: rukohvati, baterije, kutije, dodatci za napajanje, svrdla, diskovi za sečenje, noževi, lanci, šmirgle, graničnici, kabli i dr.
- električni osigurači i sijalice
- mehanička oštećenja na telu aparat, dekorativni elementi na aparatu, štitnici za oči, štitnici za dodatke za sečenje, gumene ploče, učvršćivači, lenjiri, kabal i utičnica.
- celokupna oštrenja aparata nasatala kao posrdica požara, poplava, zemljotresa i dr.

Otkaz garancije

Pravo da otkáže popravku (remont) u garantnom roku ima u sledećim slučajevima:

- Neodgovarajući (ili ne popunjen) serijski broj proizvoda u poredjenju sa serijskim brojem koji je upisan na garantni list
- Identifikaciona nalepnica proizvoda je izbrisana ili je nema.
- Ako je neko iz neovlašćenog servisa već pokušao da popravi aparat.
- Kvar je nastao kao posledica nepravilne upotrebe aparata (nisu poštovane instrukcije navedene u uputstvu za upotrebu) ot strane kupca ili drugih lica.
- Oštećenja su nastala usled nemarne upotrebe aparata.
- Oštećenje rotora ili statora u vidu slepljivanja nastala kao posledica topljenja izolacije a prouzrokovana prekomernom upotrebom aparata.
- Oštećenje rotora ili statora posledica preopterećenja ili oštećenog sistema za ventilaciju koja se manifestuje ravnomernim potamnivanjem kolektora ili zavojnica.
- Nedostaju zaštitni diskovi, ili drugi delovi uređaja koji su deo konstrukcije aparata i imaju za cilj da osiguraju bezbedan rada sa aparatom prilikom pravilne upotrebe.
- Kabal za napajanje aparata je produžavan ili menjan od strane kupca.
- Šteta naneta preopterećenjem, zbog nedostatka ventilacije ili nedovoljnog podmazivanja pokretnih komponenti.
- Sklonjeni lageri zbog preopterećenja ili dugotrajne upotre.

Rok za popravku uređaja koji je primljen u servis je 45 dena.

Ovlašćeni servis ne snosi odgovornost za aparate koje vlasnik nije došao da preuzme mesec dana nakon isteka zakonskog roka za popravku!

RAIDER

SC EUROMASTER SRL
STR.HORIA,CLOSCA SI CRISAN,NR.5,HALA 3,OTOPENI, ILFOV TEL/
FAX:021.351.01.06

CERTIFICAT DE GARANTIE

Nr. _____ din _____

Denumirea produsului _____

Seria de fabricatie a produsului _____

Caracteristici tehnice _____

Garantie comerciala : PODUS HOBBY.Termen de garantie: 24 luni de la data vanzarii
catre consumatorii casnici (pentru toata gama RAIDER).

Durata medie de utilizare: 3 ani

Vandut prin societatea _____ din localitatea

_____ str. _____ nr. _____ cu

factura nr. _____ din _____

Cumparator _____

Data cumpararii produsului _____

Garantia presupune repararea gratuita a defectelor datorate producatorului,in cadrul termenului de garantie

- 1.Vanzatorul care comercializeaza produsul are obligatia sa faca demonstratia de functionare a produsului si sa explice consumatorului modul de utilizare al acestuia,in cazul in care consumatorul solicita acest lucru.
- 2.Produsul defect va fi receptionat de catre unitatea de service de care apartine care va efectua diagnosticarea defectului.
- 3.Unitatea service are obligatia de a efectua diagnosticarea,expertizarea si depanarea,in perioada de garantie,gratuit,in cel mult 15 zile de la data inregistrarii reclamatiei consumatorului.In cazul in care produsul nu poate fi reparat, el va fi inlocuit imediat dupa ce se constata imposibilitatea folosirii acestuia,cu un produs similar,acordandu-se un nou termen de garantie care va curge de la data preschimbării produsului sau i se va restitui beneficiarului contravaloarea produsului.Agentul economic are aceleasi obligatii pentru produsul inlocuit ca si pentru produsul vandut initial.
- 4.Durata termenului de garantie se prelungeste cu termenul scurs de la data la care consumatorul a reclamat defectarea produsului,pana la data repunerii in functiune a acestuia,acest fapt fiind inscris in certificatul de garantie de catre unitatea service care a executat reparatia.
- 5.Pentru a beneficia de garantie, cumparatorul are obligatia de a respecta instructiunile de utilizare/intretinere predate de vanzator o data cu produsul si de a nu permite interventii asupra produsului din partea unor persoane neautorizate sa acorde service.
- 6.In cazul unor defectiuni aparute in cadrul termenului de garantie,cumparatorul se va prezenta la unitatea service cu bonul/factura de cumparare,certificatul de garantie si reclamatia referitoare la deficientele produsului.
- 7.Vanzatorul este obligat fata de consumator,pentru produsul reclamat in cadrul termenului de garantie,sa asigure si sa suporte toate cheltuielile pentru repararea sau inlocuirea acestuia,precum si cheltuielile de diagnosticare,expertizare,ambalare si transport.
- 8.Producatorul si vanzatorul sunt exonerati de obligatiile lor privind garantia, daca defectiunea s-a produs din cauza nerespectarii de catre consumator a instructiunilor de utilizare,intretinere,manipulare,transport,depozitare, cuprinse in documentatia care insoteste produsul.
- 9.Vanzatorul este obligat sa asigure repararea sau inlocuirea gratuita a produsului dupa expirarea termenului de garantie,in cazul in care defectiunea s-a datorat unor vicii ascunse, confirmate prin expertize tehnice efectuate de un organism neutru, aparute in cadrul duratei medii de utilizare a acestuia ,caz in care cheltuielile aferente vor fi suportate de vanzator.

10. ATENTIE! RESPECTATI INTOCMAI INSTRUCIUNILE DIN MANUALUL DE UTILIZARE A PRODUSULUI!

- 11.La expirarea perioadei de garantie (postgarantie) depanarea produsului se va efectua contra cost, la solicitarea clientului.
- 12.La efectuarea unor lucrari service pentru lucrarea de remediere a defectului ,in cazul in care lucrarea nu necesita utilizarea de piese de schimb, prestatorul va acorda pentru lucrare obligatoriu o garantie de cel putin 3 luni.
- 13.Lista unitatilor service este mentionata in prezentul certificate de garantie.

GARANCIJSKA IZJAVA

MODEL	
SERIJSKA ŠT.	
GARANCIJSKI ROK	
PRODAJALEC	
IME/FIRMA	
NASLOV	
DATUM in ŽIG	

Deklaracija: Poreklo Kitajska. Euromaster Import Export Ltd je proizvajalec in lastnik blagovne znamke RAIDER. Distributer in prodajalec za Slovenijo: TOPMASTER d.o.o..
SERVISER: TOPMASTER d.o.o. . Prosimo, vas, da pred uporabo v celoti preberete priložena navodila. Shranite potrdilo o nakupu-račun. Račun skupaj z garancijskim listom je pogoj za uveljavljanje garancije. Garancija velja na področju Slovenije.

IZJAVA GARANTA

Jamčimo, da bo izdelek v garancijskem roku brezhibno deloval, če ga boste uporabljali v skladu z njegovim namenom in priloženimi navodili. Obvezujemo se, da bomo na vašo zahtevo popravili okvaro ali pomanjkljivosti na izdelku, če boste to sporočili v garancijskem roku. Okvaro bomo brezplačno odpravili najkasneje v 45 dneh od dneva prijave okvare. Izdelek, ki ga ne bomo popravili v omejenem roku, bomo na vašo zahtevo zamenjali z novim. Za čas popravila vam bomo podaljšali garancijski rok. Garancija prične veljati z dnem izročitve blaga. Garancija ne izključuje pravic potrošnika, ki izhajajo iz odgovornosti prodajalca za napake na blagu. Garancijska doba je 12 mesecev. Rezervni deli so dobavljivi še 36 mesecev po preteku garancije. Pošiljanje orodja in delo, se v vsakem primeru plača in bremenijo stranko. Izključeno iz garancije: škoda, nastalo zaradi slabega vzdrževanja, malomarnosti in uporabe, ki ni v skladu splošnimi pogoji ne priznamo. Prosimo, upoštevajte, da naše naprave niso namenjene uporabi v poslovnih, trgovskih in industrijskih aplikacijah. Zato se garancija razveljavi, če se oprema uporablja v aplikacijah poslovnih, trgovskih in industrijskih ali drugih enakovrednih dejavnosti. V nadaljevanju se prav tako izključuje iz naše garancije: nadomestilo za poškodbe pri prevozu in škodo, nastalo zaradi neizpolnjevanja za vgradnjo / sestavljanje navodil ali škodo, nastalo zaradi nestrokovnega montaže, neupoštevanja navodil, zlorabo ali neprimerno uporabo (na primer preobremenitev naprave), vdorom tujkov v napravo (npr. pesek ali prah), ki učinkov sile ali zaradi zunanjih dogodkov (npr. škoda, povzročena z napravo) in normalne obrabe zaradi nepravilnega delovanja naprave.

DATUM SPREJEMA	
OPIS OKVARE	
DATUM OKVARE	
DATUM PRODAJE	
PODPIS	

Zastopa in prodaja TOPMASTER d.o.o., Slovenčeva 24, 1000 Ljubljana

Tel: 01 620 43 90, info@topmaster.si, www.topmaster.si

ГАРАНТЕН ЛИСТ

МОДЕЛ

СЕРИСКИ БРОЈ.....

РОК НА ГАРАНЦИЈАТА.....

ПРОДАВАЧ

ИМЕ НА ФИРМАТА.....

АДРЕСА.....

КУПУВАЧ

ИМЕ НА ФИРМАТА.....

АДРЕСА.....

ДАТУМ И ПЕЧАТ

Декларација

Извозник: ЕУРОМАСТЕР ЛТД. - Бугарија

Земја на потекло: Кина

Увозник: Бен Трејд ДООЕЛ,

ул. „Качанички Пат“ бб - Визбегово Скопје

тел.: 02/2565 842 факс: 02/2656 843

Сервис: Бен Трејд ДООЕЛ

тел.: 02/2565 842

ПРИЕМЕН ПРОТОКОЛ	ДАТА НА ПРИЕМОТ	ОПИС НА ДЕФЕКТОТ	ДАТА НА ПРЕДАВАЊЕ	ПОТПИС

СЕРВИСЕН ПРОТОКОЛ

Електричните апарати “Рајдер” се дизајнирани и произведени во согласност со нормативните документи и стандарди во согласност со сите барања за безбедност што се применуваат.

Содржината и опфат на гаранцијата

Услови на Гаранцијата

Рокот на гаранцијата се наведува во гарантниот лист и важи од датумот на купување на производот. Купувачот/Корисникот на електричната опрема имаат право на бесплатни поправки на уредот доколку истиот е во гарантираниот период, доколку гарантниот лист е правилно пополнет и со потпис и печат од страна на продавачот кој го продал уредот, потпишан од страна на купувачот кој потврдува дека е запознаен со условите на гаранцијата и со фискална сметка или фактура која го потврдува датумот на купување на електричниот апарат.

За поправка и рекламација ќе бидат примени само добро исчистени машини!

Поправката на дефекти признати од наша страна во гарантираниот рок се изведува на следниот начин: по наш избор ги поправаме дефектните уреди бесплатно или ги менуваме за нови доколку се во гарантниот рок и доколку не е можно сервисирање.

Уредот треба да се користи строго по упатствата и прописите пропишани во упатството.

За безбедно работење со електричниот уред неопходно е купувачот пред да започне со користење на уредот, да се запознае со упатството за употреба, да се запознае со ставките за безбедност при работа и да го користи уредот за тоа што е наведено во упатството. Уредот бара периодично чистење и адекватно одржување.

Гаранцијата не опфаќа:

- Губење на бојата на машината.
- Делови и потрошни материјали кој подлежат на абеење при употреба, како што се: маст, масло, четкици, водичи, ваљаци, ролки, подлошки, погонски ремени, флексибилно вратило, лагери, семеринги, клип, работно тркало и др.
- Опрема и материјали како што се: Рачки, кабли, батерии, кутии, додатоци за напојување, бургии, дискови за сечење, ножеви ланци, шмиргли, граничници, конец за сечење и др.
- Стопени електрични осигурувачи и заштити
- Механички оштетувања на телото на уредот, декоративни елементи.
- Заштита за очите, заштита за сечење, гумирани плочки, затварачи, мерила и др.
- Кабел и приклучоци.
- Целокупно оштетување на апаратот настанато како последица од пожар, поплава, земјотрес и сл.

Поништување на гаранцијата

Правото да се поништи поправката (ремонт) во рамките на гарантниот период е во следниве случаи:

- Серискиот број заведен во гаранцијата не одговара со серискиот број на машината .
 - Налепницата за идентификација залепена на производот е избришана или е исчезната.
 - Доколку друго лице кое не е овластениот сервис се обиде да го поправа уредот.
 - Доколку не се појави како резултат на несоодветна употреба на уредот (не следи ги инструкциите наведени во упатството) од страна на купувачот или друго лице.
 - Дефектот е предизвикан од невнимателна употреба со апаратот
 - Оштетувања предизвикани од работа со дотрајани (или лошо поставени) елементи за сечење
 - Оштетувањата на роторот или статорот настанале како последица на топењето на изолацијата предизвикано од прекумерно користење на апаратот.
 - Оштетувањата на роторот или статорот резултат на преоптоварување или оштетен на системот за вентилација која се манифестира со рамномерно потемнување на колекторот или намотката.
 - Недостигаат заштитните дискови, или други делови кои се дел од составната опрема и се наменети за да се обезбеди безбедно работење со уредот кога се користи правилно.
 - Електричниот кабел на машината е продолжен или замени од страна на корисникот.
 - Оштетувања на уредот од преоптеретување, лоша вентилација и од недоволно подмачкување на подвижните делови
 - Оштетени лагери поради преоптоварување или долготрајна работа.
 - Скршено легло за лагери од страна на блокиран лагер
 - Некомплетен заб на запчаникот (скршен, изабен)
 - Скршено шпонково или вилушесто лежиште
 - Оштетувања во електриката за клучот како резултат на прашина или кршење
 - Оштетувања на редукционата кутија (глава) настанато од механизмот за заклучување
 - Појава на невообичаена лабавост помеѓу клипот и цилиндарот како резултат на преоптеретување, долготрајна употреба или прашина
 - Затегнатост помеѓу клипот и цилиндарот како резултат на преоптеретување прекумерна употреба или прашина
 - Оштетено централното тркало и кочницата(променета на боја) - последица на работа со блокирана кочница
- Крајниот рок за поправка на уредот кој е примена во сервисот е 45 дена.
Овластениот сервис не сноси одговорност за опремата доколку сопственикот не ја подигне еден месец по истекот на законскиот рок за поправка на машината!

Εξουσία »RAIDER" έχει σχεδιαστεί και κατασκευαστεί σύμφωνα με τη Δημοκρατία της Βουλγαρίας στους κανονισμούς και τα πρότυπα για τη συμμόρφωση με όλες τις απαιτήσεις ασφαλείας.
Περιεχόμενο και πεδίο εφαρμογής της εμπορικής εγγύησης

Εγγύηση

Η περίοδος εγγύησης "Euromaster Import-Export ΕΠΕ δίνει το έδαφος της Βουλγαρίας είναι 24 μήνες.

Χρήστης έχει δικαίωμα να δωρεάν υπηρεσία επιδιόρθωσης ασφαλισμένος περιόδου εγγύησης, εφόσον η κάρτα εγγύησης συμπληρωθεί σωστά φτιαγμένο με υπογραφή και σφραγίδα αντιπρόσωπο, πώλησε τη μονάδα, η οποία υπεγράφη από τον πελάτη ότι έχει επίγνωση των συνθηκών εγγύησης και φορολογική ταμειακή απόδειξη ή τιμολόγιο αναγράφεται η ημερομηνία της αγοράς.

Επισκευή και Επιστροφές γίνονται δεκτές μόνο καθαρίζονται μηχανές!

Κατάργηση αναγνωρίζεται από ελάττωμα εγγύησης μας, έχει ως εξής: κατά την κρίση μας, είμαστε ελεύθεροι επισκευή ελαττωματικών όργανο ή να αντικατασταθούν με νέα, όπως η εγγύηση δεν ανανεώνεται.

Οι συσκευές πρέπει να χρησιμοποιούνται μόνο κατάλληλα και σύμφωνα με τις οδηγίες.

Για να εξασφαλιστεί η ασφαλής λειτουργία είναι υποχρέωση των πελατών να είναι εξοικειωμένος με οδηγίες για τη χρήση των κανόνων ασφαλείας ισχύς του εργαλείου, όταν ασχολούνται με αυτό και κυρίως ο σκοπός της. Η μονάδα απαιτεί περιοδικός καθαρισμός και η σωστή συντήρηση.

Η εγγύηση δεν καλύπτει:

- Να φοράτε χρώματος των εργαλείων
- Ανταλλακτικά και αναλώσιμα, τα οποία υπόκεινται σε φθορά που προκαλείται από τη χρήση, όπως: λίπη, λάδια, πινέλα, οδηγιοί, οδοστρωτήρες, τα μαξιλάρια, οι κινητήριοι ιμάντες, εύκαμπτο άξονα σύρμα, ρουλεμάν, σφραγίδες, πιστόνι με ένα σφυρί συρραπτικά, κ.λπ.
- Αξεσουάρ και αναλώσιμα όπως: λαβές, τη μύτη, μπαταρίες, περιπτώσεις, φορτιστές, τρυπάνια, δίσκοι κοπής, σμίλη μαχαίρια, αλυσίδες, γυαλόχαρτο, στάσεις, δίσκοι για στίλβωση, τσοκ (grit, κάτοχος του εργαλείου κοπής) για να τροχών καλώδιο το ίδιο καλώδιο για μηχανές κουρέματος γκαζόν, κ.λπ.
- Χωνευτό ασφάλειες και λάμπες
- Μηχανική βλάβη στο κύτος και όλα τα εξωτερικά μέρη της συσκευής, συμπεριλαμβανομένων των διακοσμητικών
- Ασφάλειες μπί ασφάλειες εργαλεία κοπής, πλάκες από καουτσούκ, κουφώματα, χάρακες, κ.λπ.
- Το καλώδιο και το βύσμα
- Η συνολική ζημία σε πράξεις που προκλήθηκαν από φυσικές καταστροφές όπως πλημμύρες πυρκαγιές,, σεισμοί κ.λπ.

Απόσυρση από την εγγύηση

"Euromaster I / E Ltd έχει το δικαίωμα να αρνηθεί την παροχή υπηρεσιών εγγύησης, σε περιπτώσεις κατά τις οποίες:

- Ασυνεπής (ή κενό) τον αύξοντα αριθμό του άρθρου αυτού με μια συμπληρωμένη κάρτα εγγύησης
- Indefikatsionniyat να αφαιρεθεί το σήμα ή εντελώς λείπει ένα
- Προσταθεί να ανεπίτρεπτη παρέμβαση στην παράνομη κατασκήνωση βάσης υπηρεσία
- Ζημιές που προκλήθηκαν λόγω κακής χρήσης (μη οδηγίες) της συσκευής από τον πελάτη ή σε τρίτους
- Ζημία που προκαλείται λόγω της απρόσεκτο χειρισμό της συσκευής
- Βλάβη στο στροφείο ή στάτη, που αποτελείται από το δέσιμο μεταξύ τους, λόγω της τήξης των μόνωσης που προκαλούνται από τη συνεχόμενη υπερφόρτωση
- Βλάβη στο στροφείο ή στάτη που προκαλούνται από υπερφόρτωση ή διαταραχή αερισμού, εκφράζεται στην αλλαγή του συλλέκτη ή περιελίξεις
- Δεν υπάρχει προστατευτικό δίσκοι, πλάκες στήριξης ή άλλες συνιστώσες που αποτελούν μέρος της δομής του μέσου και έχουν ως στόχο να εξασφαλίσει την ασφαλή και σωστή λειτουργία του
- Το καλώδιο του οργάνου επεκτείνεται ή να αντικατασταθεί από τον πελάτη
- Ζημιές που προκλήθηκαν από υπερφόρτωση ή η έλλειψη αερισμού και ανεπαρκή λίπανση των κινούμενων εξαρτημάτων
- Ρουλεμάν φθορά ή μπλοκαριστεί λόγω υπερφόρτωσης, συνεχή λειτουργία ή σε σκόνη
- Broken φέρει κολάρο
- Λαμβάνοντας σπασμένα στρατόπεδο φωλιά μπλοκάρι ή σπασμένο κολάρο
- Παραβίαση της ακεραιότητας των δοντιών των αλειωτικών εργαλείων (σπασμένα, φθαρμένα)
- Broken θρόνονο ή γαζών
- El.klyuch Παράλειψη ή ηλεκτρονικό σύστημα ελέγχου που προκαλούνται από τη σκόνη ή ρήξη
- Broken κιβώτιο ταχυτήτων (το κεφάλι) που προκαλείται από την κλειδαριά μηχανισμό
- Η εμφάνιση αφύσικη απόσταση μεταξύ εμβόλου και κυλίνδρου, ως αποτέλεσμα της υπερφόρτωσης, συνεχή λειτουργία ή σε σκόνη
- Σύσφιξη μεταξύ εμβόλου και του κυλίνδρου, ως αποτέλεσμα της υπερφόρτωσης, συνεχή λειτουργία ή σε σκόνη
- Κατεστραμμένα φυγόκεντρες τροχό και φρένο (αποχρωματισμός) - που οφείλεται στην εργασία κατά το δεσμευμένο φρένο

Η προθεσμία για ένα ανακαινισμένο εγκρίθηκε το ηλεκτρικό υπηρεσία είναι μέσα σε ένα μήνα.

Εργαστήρια δεν είναι υπεύθυνοι για τα εργαλεία, αζήτητα από τους ιδιοκτήτες τους ένα μήνα μετά την νόμιμη προθεσμίας για επισκευή!

Ανεξάρτητα από την εμπορική εγγύηση, ο πωλητής είναι υπεύθυνος για την έλλειψη συμμόρφωσης των καταναλωτικών αγαθών με τη σύμβαση για την πώληση στο πλαίσιο της ΣΕΣ.



WARRANTY CARD

MODEL.....

SERIAL №

TERM
(for details see the warranty conditions)

№, date of invoice / cash receipt.....

DETAILS OF BUYER

NAME / COMPANY
(be filled in by the employee)

ADDRESS.....
(be filled in by the employee)

SIGNATURE OF BUYER.....
(I am familiar with warranty conditions and the operating device is in good working order and accessory)

DETAILS OF SELLER

NAME / COMPANY
(be filled in by the employee)

ADDRESS
(be filled in by the employee)

DATE / STAMP

SERVICE REPORT

Receiving Protocol	Date of adoption	Description of the defect	Date of transmission	Signature

EUROMASTER IMPORT EXPORT LTD

1231, Sofia, Bulgaria, 246 Lomsko shose Blvd.,

tel.: +359 700 44 155

fax: + 359 2 934 00 90

www.euromasterbg.com; e-mail: info@euromasterbg.com

