

# RAIDER

## GARDEN TOOLS



**RAIDER**<sup>®</sup>  
Garden Tools

### Contents

2	BG	схема
3	BG	оригинална инструкция за употреба
14	FR	plan
15	FR	mode d'emploi
26	EN	original instructions' manual
37	RO	instrucțiuni
47	RS	uputstva za upotrebu
56	MK	упатство за употребу
66	SI	preklad pôvodného návodu na použitie

- коса бензинова с нож и корда
- gasoline brush cutter
- motocoasa pe benzina
- trimmer-kosilica za travu
- косилка за трева
- bencinska ročna kosilnica

**RD-GBC22**  
**USER'S MANUAL**



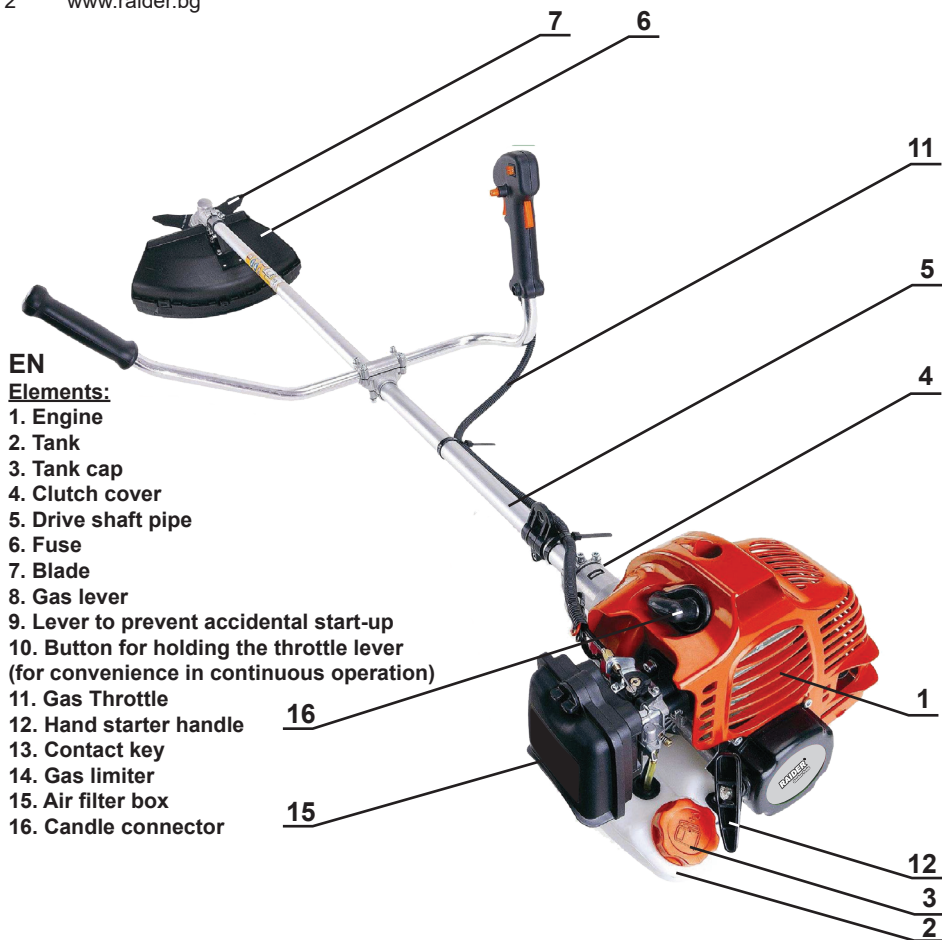

**EN**

**Elements:**

1. Engine
2. Tank
3. Tank cap
4. Clutch cover
5. Drive shaft pipe
6. Fuse
7. Blade
8. Gas lever
9. Lever to prevent accidental start-up
10. Button for holding the throttle lever (for convenience in continuous operation)
11. Gas Throttle
12. Hand starter handle
13. Contact key
14. Gas limiter
15. Air filter box
16. Candle connector

**Изобразени елементи:**

1. Двигател
2. Резервоар
3. Капачка на резервоара
4. Капак на съединителя
5. Водеща тръба на вала
6. Предпазител
7. Нож
8. Лостче за газта
9. Лостче за предпазване от неволно включване
10. Бутон за задържане на лоста на газта (за удобство при продължителна работа)
11. Жило на газта
12. Ръкохватка на ръчния стартер
13. Контактен ключ
14. Ограничител на газта
15. Кутия на въздушния филтър
16. Конектор на свещта

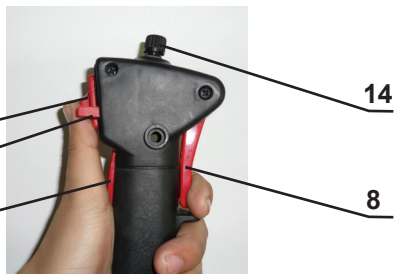

\* Може да има разлика във външния вид между машината от схемата и вашият модел.

## Оригинална инструкция за употреба

Уважаеми потребители,

Поздравления за покупката на бензиновата моторна коса от най-успешно развиващата се марка - RAIDER. При правилно инсталиране и експлоатация, RAIDER са сигурни и надеждни машини и работата с тях ще Ви достави истинско удоволствие. За Вашето удобство е изградена и отлична сервисна мрежа с 45 сервиса в цялата страна.

Преди да използвате тази бензинова моторна косачка моля, внимателно се запознайте с настоящата “Инструкцията за употреба”.

В интерес на Вашата безопасност и с цел осигуряване на правилната и употреба, прочетете настоящите инструкции внимателно, включително препоръките и предупрежденията в тях. За избягване на ненужни грешки и инциденти, важно е тези инструкции да останат на разположение за бъдещи справки на всички, които ще ползват машината. Ако я продадете на нов собственик то “Инструкцията за употреба” трябва да се предаде заедно с нея, за да може новия собственик да се запознае със съответните мерки за безопасност и инструкциите за работа.

“Евромастер Импорт Експорт” ООД е упълномощен представител на производителя и собственик на търговската марка RAIDER. Адресът на управление на фирмата е гр. София 1231, бул. “Ломско шосе” 246, тел. 02 934 33 33, 934 10 10, [www.raider.bg](http://www.raider.bg); [www.euromasterbg.com](http://www.euromasterbg.com); e-mail: [info@euromasterbg.com](mailto:info@euromasterbg.com).

От 2006 година във фирмата е въведена системата за управление на качеството ISO 9001:2008 с обхват на сертификацията: Търговия, внос, износ и сервис на професионални и хоби електрически, пневматични и механични инструменти и общажелезария. Сертификатът е издаден от Moody International Certification Ltd, England.

### ТЕХНИЧЕСКИ ДАННИ

параметър	мерна единица	стойност
Модел	-	RD-GBC22
Тип на двигателя	-	бензинов, двухтактов, едноцилиндров с въздушно охлаждане.
Работен обем на двигателя	cm <sup>3</sup>	42.7
Мощност на двигателя:	kW	1.5 при 7500 min <sup>-1</sup>
Запалителна свещ	-	TORCH L7RTC
Обороти на празен ход	min <sup>-1</sup>	2800
Обороти при които се включва центробежния съединител	min <sup>-1</sup>	4000
Максимални обороти на двигателя	min <sup>-1</sup>	8500
Начин на стартиране на двигателя	-	ръчно
Състав на горивото (бензин и специално двухтактово масло за двигатели с въздушно охлаждане)	-	25:1 На 1L бензин 40 ml масло
Обем на резервоара за гориво	ml	1600
Ширина на косене с метален нож	cm	25.5
Ширина на косене с корда	cm	44
Диаметър на кордата	mm	2,4
Дължина на кордата	m	3

параметър	мерна единица	стойност
Диаметър на водещата алуминиева тръба	mm	26
Дължина на машината	mm	(1050) 1850
Маса с празен резервоар	kg	9
Еквивалентно ниво на вибрации $a_n$ ( $K = 1.5 \text{ m/s}^2$ )	$\text{m/s}^2$	max. 6.67
Ниво на звуковото налягане $Lp_A$ ( $K = 3 \text{ dB(A)}$ )	dB(A)	96.1
Ниво на звуковата мощност $Lw_A$	dB(A)	108.2



Носете защитни очила, антифони и каска.



Носете защитни ръкавици.



Носете предпазни обувки с усилен подметки.



Прочетете инструкциите за употреба.



Не докосвайте твърди предмети когато косите.



Поддържайте разстояние най-малко 15m от други хора.



Не променяйте ножа по никакъв начин.



Гарантирано ниво на звукова мощност



Съотношение бензин и двукратно масло 25:1.

## 1. Общи указания за безопасна работа.

Бензиновата косачка е създадена и конструирана в съответствие с нормите на Европейския Съюз и правилата за безопасност и опазване на околната среда. Въпреки всичко, сигурността зависи и от Вас самите, затова прочетете внимателно тази инструкция преди да започнете работа с машината, за да се запознаете с правилния начин на употреба и нейните възможности. Прочетете внимателно всички указания. Неспазването на приведените по-долу указания може да доведе до пожар и/или тежки травми. Съхранявайте тези указания на сигурно място. Производителя и вносителя не носят отговорност за травми и вреди, които биха възникнали в резултат от неспазване на указанията и техниката на безопасност описани в тази инструкция за употреба.

### 1.1. Преглед на площта за косене.

1.1.1. Дръжте деца и странични лица на безопасно разстояние. Не позволявайте на деца или домашни любимци да влизат в зоната на косене.

1.1.2. Преди да започнете работа, трябва да отстраните от терена всички камъни, кабели, стъкла или метални предмети. Внимателно проверете и отстранете предмети, които могат да се омотаят около ротационните части.

1.1.3. Опасност за дребните животни. Таралежите и другите дребни животни са изцяло зависими от Вас, затова преди работа проверете внимателно площта, която ще обработвате.

1.1.4. Внимавайте при работа по хлъзгав, неравен и наклонен терен. Работата по неравен терен може да бъде опасна. На склонове внимавайте! Винаги стъпвайте стабилно! Не използвайте моторната косачка при склонове по-големи от 10° (17%). По наклонен терен работете винаги напречно на наклона, никога надолу и нагоре. При обръщане на посоката на движението по склонове бъдете особено внимателни! Работете винаги със спокоен ход! Никога не ходете бързо!

1.1.5. Работете единствено на дневна светлина или на изкуствена, но силна!

### 1.2. Указания за безопасна работа с бензиновия двигател.

1.2.1. Бензиновото гориво е силно запалимо и може да се взриви при определени условия.

1.2.2. Зареждайте с гориво само при неработещ двигател, на чисто и проветриво място. Да не се пуши и да не се допуска открит огън или искри на местата, където се извършва зареждане или съхраняване на горивото.

1.2.3. Не допускайте горивото да прелива от резервоара. Не забравяйте да затегнете добре капачката на резервоара след зареждане.

1.2.4. При зареждане, внимавайте да не разлеее бензин наоколо, тъй като бензиновите пари могат лесно да се запалят и да предизвикат пожар. Не забравяйте да избършете разлетия бензин преди стартиране на двигателя.

1.2.5. Избягвайте честия контакт на кожата с бензин или дишането на бензинови пари. Съхранявайте бензина на място, недостъпно за деца.

1.2.6. Не стартирайте двигателя в затворени помещения, защото изгорелите газове, произведени от работещия двигател съдържат токсичен въглероден окис, който може да доведе до загуба на съзнание или дори до смърт.

1.2.7. Винаги изключвайте мотора и махайте лулата на свещта, преди да пристъпите към каквато и да е работа по въртящите се елементи и преди да се заемете с каквото и да е почистване, поправка или проверка на машината. Преди да пристъпите към почистване или поддръжка на машината изчакайте пълното спиране на двигателя и ротационните лопатки.

1.2.8. Съхранявайте машината на сухо място. Никога не я прибирайте с бензин в резервоара, на място където изпаренията от него могат да се възпламенят.

1.2.9. Всички капащи, защити и ръкохватки трябва да бъдат монтирани преди започване на работа. Уверете се дали капачката на запалителната свещ и запалващият кабел са изправни, за да избегнете опасността от електрически удар.

### 1.3. Указания за безопасна работа.

1.3.1. Никога не позволявайте на деца или хора, които не познават машината да

работят с нея. Националното законодателство в някои държави може да ограничава възрастовата граница на потребителя.

1.3.2. По време на работа, работещия с машината трябва да внимава да не се приближават хора или животни в радиус от 15m. Когато няколко оператора работят в един и същ участък, трябва да се спазва безопасно разстояние.

1.3.3. Винаги бъдете внимателни и благоразумни. Не работете с машината, когато сте уморени или след като сте пили лекарства или субстанции, които намаляват вниманието и способността Ви на реакция.

1.3.4. Ако имате дълга коса, трябва да я вържете и да вземете всички предпазни мерки, тя да не бъде захваната от движещите се части. Облеклото Ви трябва да е съобразено с работата. Не носете накити или широки дрехи, защото могат да бъдат захванати от движещите се части. Използвайте дрехи по тялото и стабилни високи обувки с грайфери. Носете здрави и плътни ръкавици. Те намаляват вибрациите към ръцете.

1.3.5. Използвайте дебели ръкавици за да предпазите ръцете си по време на чистене, контрол или подмяна на аксесоарите.

1.3.6. По време на работа внимавайте с ротационните лопатки на машината. Въртящите елементи се въртят много бързо и може да предизвикат изключително сериозни инциденти. Не доближавайте нито ръцете, нито краката си до въртящите се части.

1.3.7. Използвайте машината само за косене на трева. Всяка друга употреба може да повреди машината и да се бъде опасна.

1.3.8. Никога не използвайте машината с повредени или използвани части. Частите, които нямат същото качество може да повредят машината или да застрашат вашата сигурност. Затова ги сменяйте само с оригинални.

1.3.9. Пренасяйте машината с изключен двигател. Преди превозване във Вашия автомобил, трябва да я оставите да изстине и да изпразните резервоара. При транспортиране винаги осигурявайте сигурно закрепване и равновесие на машината.

1.3.10. Затягайте добре всички гайки и болтове, така че да гарантирате сигурност при работа.

1.3.11. При спешен случай изключете бързо двигателя.

1.3.12. Не забравяйте, че отговорният за злополуките или инцидентите с трети лица е собственикът или потребителят на моторната косачка.

1.3.13. Внимавайте, някои части на машината могат да бъдат силно нагорещени.

1.3.14. Предупреждение! Тази машина създава електромагнитно поле по време на работа. При някои обстоятелства това поле може да интерферира с активни или пасивни медицински имплантанти. За да намалите риска от сериозно или фатално нараняване, ние препоръчваме лицата с медицински имплантанти да се консултират с лекаря си и производителя на медицинския имплант, преди да започнат да работят с тази машина.

1.3.15. Има информация, че при продължителна работа определени вибрации биха могли да предизвикат синдром на "Рейнолдс" при някои хора. Симптомите включват усещане за парене, изтръпване и избледняване на пръстите, което обикновено се случва при простудяване. Симптомите могат да бъдат повлияни и от наследствени фактори, студ, влага, начин на хранене, диети, тютюнопушене и работни навици. До момента не е доказана сигурна връзка между вибрациите и тези симптоми, въпреки това следващите мерки ще доведат до намаляване на риска.

1.3.15.1. При студено време поддържайте винаги тялото си топло. Носете топли и дебели ръкавици. Има данни, че студеното време е една от основните причини за синдрома на "Рейнолдс";

1.3.15.2. След работа правете физически упражнения за затопляне на тялото и ускоряване на кръвообращението;

1.3.15.3. Правете периодични почивки по време на работа;

1.3.15.4. Поддържайте машината в добро техническо състояние. Всички винтови съединения трябва да са здраво затегнати. Подменяйте своевременно износените части с нови.

Ако по време на работа забележите някои от симптомите, спрете и се обърнете към

вашия лекар за съвет.

## 2. Функционално описание и предназначение.

Закупената от Вас моторна косачка е предназначена само за косене на трева. Тя се състои основно от корпус изработен от стомана, алуминиева водеща тръба на основния вал, ръкохватки, ротационни части и едноцилиндров, двутактов двигател с въздушно охлаждане.



Цилиндърът на двигателя е произведен от висококачествена сплав, за по-голяма издръжливост, а усиления съединителят оптимално предава мощността.



Високопроизводителния и мощен двигател отговаря на изискванията на професионалните потребители.

Винаги работете със смес от бензин и двутактово масло в съотношение 25:1.

Информация за излъчван шум и вибрации.

Стойностите са измерени съгласно Директива 2000/14/ЕС.

Ниво на звукова налягане:  $L_{pA} = 96.1 \text{ dB(A)}$

Ниво на звукова мощност:  $L_{wA} = 108.2 \text{ dB(A)}$

Коефициент на неопределеност  $K = 3 \text{ dB(A)}$

Работете с шумозаглушители!

Ниво на вибрации:  $a_h = 6.67 \text{ m/s}^2$

Коефициент на неопределеност  $K=1,5 \text{ m/s}^2$ .

2.1. Маслото е един от основните фактори, влияещи върху производителността на

двигателя и неговия живот. Винаги използвайте само висококачествено масло. За да се получи правилното съотношение на сместа, количеството на маслото трябва да се измерва точно.

2.2. Използвайте висококачествено масло за двутактови бензинови двигатели.

3. Подготовка преди стартиране на моторната косачка.

3.1. Сипете горивна смес в резервоара. Моля, използвайте безоловен бензин с октаново число 95. При използване на бензин с по-ниско октаново число ще се получи чукане от двигателя и ще се повиши температурата му. Това може да доведе до сериозна повреда. При продължителна работа се препоръчва използването на бензин с по-високо октаново число.

3.2. Бензина трябва да се смесва с двутактовото масло в чист резервоар в съотношение 25:1. (25 части бензин и 1 част двутактово масло). Разбъркайте горивната смес преди да я налеете в резервоара на косачката.

3.3. Проверка на въздушния филтър. Замърсения въздушен филтър ще ограничи постъпването на въздуха в карбуратора. За да се предотвратят неизправности в карбуратора, не забравяйте да почиствате периодично въздушния филтър. Проверете филтъра, за да видите дали не е прекалено замърсен и го почистете, ако е необходимо. Не стартирайте двигателя без въздушен филтър, тъй като това може да доведе до бързото износване на двигателя, ако мръсотия или прах се засмука в него през карбуратора.

3.4. Свържете двигателя към тръбата с помощта на четирите винта.

3.5. Свържете ръкохватките към тръбата. Сглобете дръжката. Регулирайте височината в оптимална работна позиция и затегнете болтовете. Вижте приложените снимки.

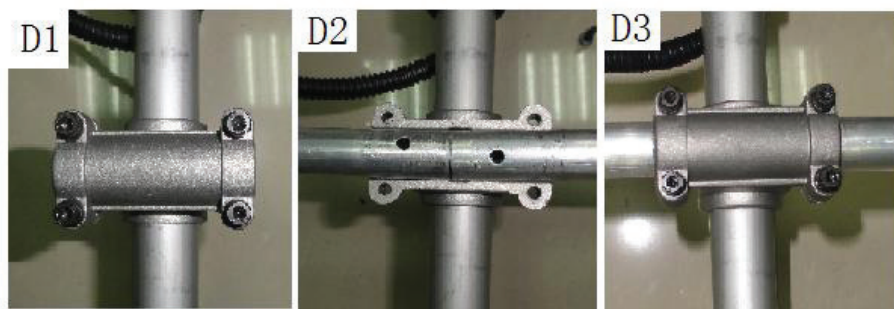

3.6. Монтирайте предпазителя (6).



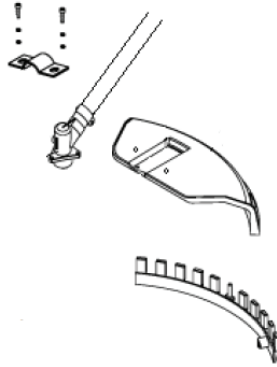

**3.7. Монтиране на режещия нож или тримерната глава.**

При монтаж на режещо оборудване от изключителна важност е опорния фланец да попадне правилно в централния отвор на режещото оборудване. Погрешно монтирано режещото оборудване може да доведе до сериозни и/или опасни телесни повреди.

**3.8. Монтиране на ножа.**

Поставете режещия нож върху фиксиращия фланец така че отвора на ножа да влезе плътно във фланеца. Поставете шайбата с вдлъбнатата част към ножа. Затегнете гайката. Внимание! Резбата на вала е обратна. Затегнете гайката с динамометричен ключ при въртящ момент от 35 до 50 Nm. Използвайте вложка 19mm. За да застопорите вала, вкарайте през отвора от дясната страна на предпазната втулка лостчето с диаметър Ø6. Завъртете главата докато лостчето влезе в законтрящия отвор на фиксиращия фланец.

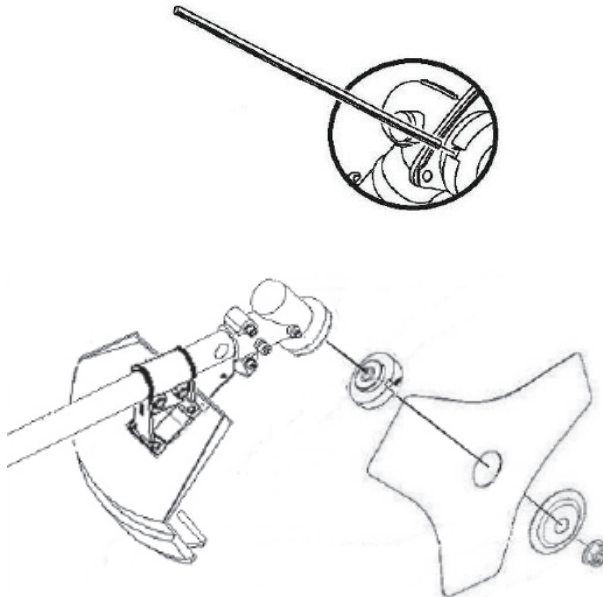

**3.9. Монтиране на тримерната глава.**

Завинтете по посока обратна на часовниковата стрелка тримерната глава към вала,

като използвате застопоряващото лостче (виж т.3.8.). Ако дължината на кордата не е достатъчна, натиснете бутона в средата на тримерната глава и издърпайте кордата до желаната дължина. Ако дължината на кордата е по-голяма от диаметъра на предпазния капак, при включване на косачката, кордата ще се отреже на необходимата дължина от ножа монтиран на предпазния капак.

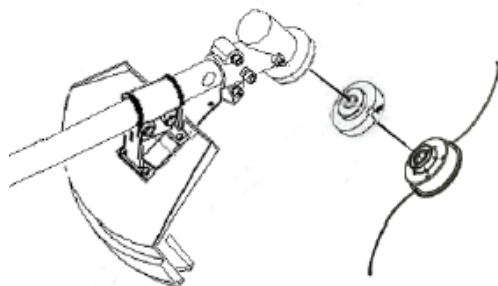

**3.10. Нагласете колана за най-удобно положение при работа. Регулирайте колана, така че режещото оборудване да бъде успоредно на земята.**

Оптималната дължина на вала и ъгълът от 35° благодарение на специалната конусна зъбна предавка улесняват косенето в равнина успоредна на земята.



#### 4. Стартиране на двигателя.

Поставете контактния ключ в стартово положение. Ако двигателя е студен или околната температура е ниска, затворете дроселовата клапа на карбуратора напълно, тоест дръпнете “смукача”, като преместите лостчето му. След стартирането на двигателя изчакайте известно време докато двигателя загрее и постепенно върнете смукача обратно. Сигурен признак за необходимостта да върнете смукача обратно (да отворите дроселовата клапа) е появата на гъст дим от ауспуха.

**Забележка:** Дроселната клапа не се затваря при стартиране на топъл двигател или при относително висока температура на околната среда. При тези условия не дърпайте смукача, когато стартирате двигателя.

4.1. Превключете контактния ключ на позиция I.

4.2. Дръпнете “смукача” (в зависимост от околната температура).

4.3. При започване на работа на двигателя, има вероятност да се получи откат от стартера. Затова заемете правилна и устойчива позиция при издърпване на ръчния стартер.

4.4. Внимателно издърпайте ръчния стартер, като го хванете удобно за ръкохватката, докато не усетите съпротива. След това го издърпайте рязко.



4.5. **Внимание!** Не позволявайте на въжето на стартера да се навие рязко обратно в двигателя. Върнете го внимателно, за да избегнете увреждане на стартера.

4.6. След стартирането на двигателя увеличете оборотите до необходимите с помощта на лостчето за газта.

**5. Работа с моторната косачка.**

5.1. Винаги дръжте машината с двете ръце.

5.2. Травата се коси с махаловидно, странично движение.

5.3. Движението отдясно-наляво е работно, а движението отляво-надясно е връщащо.

5.4. Стойте стабилно и работете ритмично.

5.5. Придвижвайте се напред след връщащото движение.

5.6. При работното движение, застанете отново стабилно.

5.7. Избягвайте да преминавате през току що окосената трева при връщащото движение и работете с подадена пълна газ за да намалите риска от задръстване на режещия инструмент с трева.

5.8. Не работете без монтиран предпазител (6).

5.9. Никога не използвайте косачката по-високо от 76 cm над земята.

6. Спиране на двигателя. Намалете оборотите на двигателя, като отпуснете лостчето на газта. Оставете двигателя да работи около 30 секунди, след което преместете контактния ключ на позиция 0 (Stop).

Винаги събирайте окосената трева след като сте спрели двигателя и изчакайте да спре въртенето на ножа.

7. Поддръжка. Необходими са периодични проверки и настройки за да поддържате моторната косачка в оптимална производителност. Редовната поддръжка ще удължи живота и.

**Внимание!** Преди всяка работа по поддръжка на моторната косачка трябва да изключите двигателя!

7.1. Инспекцията и поддръжката трябва се извършва от оторизирани лица, освен ако Вие не притежавате съответните инструменти и умения, необходими за да извършите това.

Моля обърнете внимание, че поддръжката е препоръчителна при нормални условия на работа. Ако използвате моторната косачка при други условия, препоръчваме Ви да се консултирате с вашия търговец.

7.2. Изключете двигателя и извадете кабела на свещта преди проверка.

7.3. Оставете двигателя и колектора да се охладят за да не се изгорите от горещите повърхности.

7.4. Носете предпазни ръкавици, за да не се порежете на някой от остриите елементи.

7.5. Почистете тревата, полепнала по ножа и го намажете с антикорозионна смазка.

7.6. Източете цялото гориво от двигателя, ако ще складирате моторната косачка за повече от месец.

7.7. Елементите в списъка по-долу трябва да се сервизират от опитен професионалист, ако Вие нямате подходящите инструменти и квалификация.

7.8. Винаги трябва вентилационните отвори за охлаждане на двигателя да бъдат чисти и свободни. Това са отворите от страната на стартера.

Съдържанието на таблицата показва периодите, в които заплануваната работа по поддръжката трябва да се направи.

Таблица за поддръжка на моторната косачка

Период Елемент за проверка	Всеки път преди стартране на моторната косачка	Веднъж месечно или на 12 часа работа	Веднъж месечно или на 50 часа работа	Веднъж месечно или на 100 часа работа	Веднъж месечно или на 300 часа работа
Проверка на въздушния филтър	●				
Почистване на въздушния филтър		●			
Проверка на свещта					●
Маркуч за горивото	Смяна на всеки две години				

7.9. Почистване на въздушния филтър. Не използвайте моторната косачка със замърсен или без въздушен филтър. Прахът и дребните частици, които ще засмуче двигателя ще скъсят експлоатационния му живот. Извадете въздушния филтър. Почистете филтъра с разтворител и оставете да изсъхне напълно, след почистването. Не почиствайте въздушния филтър с леснозапалими течности, защото може да възникне пожар или експлозия при определени условия. След като го почистите, поставете въздушния филтър обратно на мястото му.

7.10. Поддръжане на свещта.

Препоръчителният тип на свещта е Champion RCJ7Y, NGK BPMR7A или NHSP LD L8RTF. За да се осигури нормална работа на двигателя, свещта трябва да има адекватно разстояние между електродите и трябва да бъде почистена от отлагания. Свалете "лулата" на свещта, като я издърпате за ръкохватката в горния и край. В никакъв случай не сваляйте "лулата", като дърпате кабела. Ауспуха може да бъде много горещ, ако двигателят е работил. Внимавайте да не докосвате ауспуха. С помощта на ключа за отвиване на свещта отвинтете свещта. Проверете свещта визуално. Изхвърлете свещта, ако е очевидно износена или изолацията е счупена или напукана."Проверете и уплътнителния "О"-пръстен. Ако свещта е в отлично състояние я почистете с медна телена четка и я завинтете обратно в цилиндровата глава. При завинтване на нова свещ, я затегнете допълнително с 1/2 оборот след като свещта достигне и притисне "О"-пръстена. Уверете се, че свещта е правилно затегната. Неправилното затягане може да причини прегряване на двигателя и неговата повреда. Използвайте само висококачествени свещи от посочения тип.

8. Транспорт и съхранение.

За да се избегне опасност от пожар, трябва двигателя да се изчака да се охлади,

преди моторната косачка да се транспортира.

8.1. Уверете се, че мястото за съхранение не е влажно или прашно.

8.2. Покрийте моторната косачка за предпазване от прах.

При необходимост, ремонтът на Вашата моторна коса е най-добре да се извършва само от квалифицираните специалисти в сервизите на RAIDER, където се използват само оригинални резервни части. По този начин се гарантира нейната безопасна работа.



## FR

### Description:

1. Moteurs
2. Réservoir
3. Couvrir le reservoir
4. Couvrir l'embrayage
5. Correspondant au tube d'arbre
6. Le fusible
7. Un couteau
8. Levier de gaz
9. Levier pour empêcher toute utilisation accidentelle
10. Maintenez le bouton sur la manette des gaz (pour faciliter le fonctionnement continu)
11. Plin
12. Retournez la poignée de démarrage
13. La presse
14. Connecteur, limiteur de gaz
15. Boitier de filtre
16. Bougie

### Caractéristiques du produit:

1. Moteur
2. Réservoir
3. Cap
4. Couvrir l'embrayage
5. Arbre du tube guide
6. Fuse
7. Couteau
8. Accélérateur de levier
9. Levier pour empêcher accidentelle
10. Bouton Hold sur la manette des gaz (pour le confort pendant le travail prolongé)
11. Gaz de base
12. Poignée de lanceur de recul.
13. Contacteur d'allumage
14. Pédale de limiteur
15. Boîte de filtre à air
16. Connecteur de bougie



\* Il peut y avoir des différences d'aspect entre la machine et le modèle de votre modèle.

## Manuel d'instruction

Cher client,

Félicitations pour l'achat de notre débroussailleuse à essence de notre meilleure marque : RAIDER.

Avec son installation et son fonctionnement, RAIDER vend des machines sûres et fiables. Travailler avec eux vous apportera un vrai plaisir. Avant d'utiliser cette débroussailleuse lisez attentivement le « mode d'emploi ». Dans l'intérêt de votre sécurité et pour garantir la bonne utilisation, lisez ces instructions, y compris les recommandations et mises en garde. Pour éviter les erreurs inutiles et les accidents, il est important que ces instructions restent disponibles pour chaque personne qui utilisera la machine. Si vous vendez à un nouveau propriétaire, le mode d'emploi doit lui être remis pour qu'il puisse se familiariser avec les consignes de sécurité et de fonctionnement pertinentes.

« Euromaster Import Export » Ltd est le représentant du fabricant et le propriétaire de la marque RAIDER. Le siège social de la société est 1231, Sofia, Bulgarie, 246 Lomsko shose Blvd, tel.: +359 700 44, [www.raider.bg](http://www.raider.bg); [www.euromasterbg.com](http://www.euromasterbg.com); e-mail: [info@euromasterbg.com](mailto:info@euromasterbg.com).

Depuis 2006, la société a mis en place un système de management de qualité ISO 9001: 2008, la portée de la certification est : le commerce, l'importation, l'exportation et le service d'outils professionnels, électriques, pneumatiques et mécaniques et quincaillerie. Le certificat a été délivré par Moody International Certification Ltd, en Angleterre.

### FICHE TECHNIQUE

Paramètre	Unité	Valeur
Modele	-	RD-GBC22
Type de moteur	-	Essence, à deux temps, cylindre refroidi à l'air
Capacite du moteur	cm <sup>3</sup>	42.7
Puissance du moteur	kW	1.5 à 7500 min <sup>-1</sup>
Bougie d'allumage	-	TORCH L7RTC
Idle	min <sup>-1</sup>	2800
Au repos	min <sup>-1</sup>	4000
Vitesse maximale du moteur	min <sup>-1</sup>	8500
Démarrage du moteur	-	ръчно
Composition de carburant (essence et en particulier l'huile à deux temps pour les moteurs à refroidissement par air)	-	25:1 sur 1 litre d'essence huile 40 ml
Volume de réservoir de carburant	ml	1600
Largeur de coupe avec un couteau en métal	cm	25.5
Largeur de coupe avec un cordon	cm	44
Diamètre de la ficelle	mm	2.4
Longueur du cordon	m	3
Diamètre du premier tube en aluminium	mm	26

Longueur de la machine	mm	(1050) 1850
Avec réservoir vide	kg	9
Niveau de vibration équivalent ah ( $K = 1,5 \text{ m} / \text{s}^2$ )	$\text{m/s}^2$	max. 6.67
Niveau de pression sonore LpA ( $K = 3 \text{ dB (A)}$ )	dB(A)	96.1
Niveau de puissance acoustique LWA	dB(A)	108.2



**Portez des lunettes de sécurité, une protection auditive et un casque**



**Portez des gants de protection**



**Portez des chaussures à semelles renforcées.**



**Lisez les instructions.**



**Ne touchez pas d'objets solides quand vous tondez.**



**Maintenir une distance d'au moins 15m avec d'autres personnes.**



**Ne changez pas le couteau.**



**Niveau de puissance acoustique garanti**



**Ratio de l'essence et de l'huile à deux temps de 25: 1.**



## 1. Instructions générales pour une manipulation en toute sécurité.

Cette tondeuse à essence est conçue et construite conformément aux normes de l'Union européenne et conforme aux règles de sécurité de protection de l'environnement. Néanmoins, la sécurité dépend de vous. Lisez donc attentivement ces instructions avant d'utiliser la machine pour vous familiariser avec son utilisation correcte et ses possibilités. Lisez bien toutes les instructions. L'absence partielle ou complète de lecture des instructions suivantes peut provoquer un incendie et / ou de graves blessures. Conservez ces instructions dans un endroit sûr. Le producteur n'est pas responsable des blessures et dommages qui résulteraient du non-respect des instructions et de la sécurité décrites dans ce manuel d'instruction.

### 1.1. L'examen de la zone de coupe.

1.1.1. Gardez les enfants et les personnes présentes autour à une certaine distance de sécurité. Ne laissez jamais les enfants ou les animaux entrer dans la zone à tondre.

1.1.2. Avant de commencer le travail, vous devez supprimer du champ toutes les pierres, fil, verre ou des objets métalliques. Vérifiez soigneusement et retirez les objets qui pourraient s'enrouler autour des parties tournantes.

1.1.3. Danger pour les petits animaux. Hérissons et autres petits animaux sont totalement dépendants de vous, vérifiez donc attentivement la zone de travail.

1.1.4. Soyez prudent lorsque vous travaillez sur un terrain glissant ou en pente. Les travaux sur un terrain accidenté peuvent être dangereux. Méfiez-vous dans les pentes ! Ne pas utiliser la tondeuse à gazon en pente supérieure à 10 °. Sur un terrain en pente travaillez toujours sur la pente, jamais de haut en bas. En inversant la direction du mouvement sur les pentes, faites particulièrement attention ! Ne jamais marcher vite !

1.1.5. Travailler uniquement avec la lumière du jour ou artificielle, mais toujours sur un terrain éclairé !

### 1.2. Instructions pour la manipulation d'un moteur à essence sans danger.

1.2.1. L'essence est très inflammable et peut exploser sous certaines conditions.

1.2.2. Pendant le remplissage, coupez toujours le moteur de l'outil. Ne fumez pas et restez à l'écart des flammes ou des étincelles dans les endroits où se fera le remplissage du carburant.

1.2.3. Ne laissez pas le carburant déborder du réservoir. Il ne faut pas oublier de serrer le bouchon de remplissage du carburant après le ravitaillement.

1.2.4. Lors du chargement, veillez à ne pas renverser d'essence autour car les vapeurs d'essence peuvent facilement prendre feu et provoquer un incendie. Assurez-vous d'essuyer l'essence renversée avant de démarrer le moteur.

1.2.5. Évitez tout contact cutané fréquent avec les vapeurs d'essence ou toute respiration. Gardez l'essence hors de portée des enfants.

1.2.6. Ne pas allumer le moteur à l'intérieur car les gaz d'échappement produits par le moteur en marche contiennent du monoxyde de carbone toxique qui peut conduire à une perte de conscience, voire la mort.

1.2.7. Éteignez toujours le moteur et retirez le capuchon de la bougie d'allumage avant tout travail sur les éléments tournants et avant de pouvoir entamer toute opération de nettoyage, de réparation ou d'inspection de la machine. Avant d'appliquer un nettoyage ou un entretien de la machine, attendre l'arrêt du moteur et des lames rotatives.

1.2.8. Rangez la machine dans un endroit sec. Ne laissez pas d'essence dans le réservoir dans un endroit où les vapeurs peuvent prendre feu.

1.2.9. Les couvercles et les poignées doivent être montées avant de commencer le travail. Assurez-vous que le capuchon de la bougie d'allumage et le câble d'allumage sont en bon état afin d'éviter le risque de choc électrique.

### 1.3. Instructions pour un fonctionnement en toute sécurité.

1.3.1. Ne jamais laisser les enfants ou les personnes qui ne connaissent pas la machine travailler avec. La législation nationale dans certains pays peut limiter l'âge de l'utilisateur.

1.3.2. Pendant le travail avec la machine, vous devez veiller à éloigner les gens ou les animaux dans un rayon de 15m. Lorsque plusieurs personnes travaillent dans la même zone, une distance de sécurité doit être maintenue.

**1.3.3. Soyez toujours prudent et attentif. Ne pas utiliser la machine lorsque vous êtes fatigué ou sous emprise de drogue ou de substances qui réduisent l'attention ainsi que la capacité à réagir.**

**1.3.4. Si vous avez les cheveux longs, vous devez les attacher et prendre toutes vos précautions, ils ne doivent pas être pris au piège par des pièces mobiles. Votre tenue doit être appropriée avec le travail. Ne pas porter de bijoux ou de vêtements amples, car ils peuvent être pris dans les pièces mobiles. Utilisez des vêtements proches du corps et portez toujours des bottes résistantes à semelle antidérapante. Portez toujours des gants en cuir épais. Ils réduisent les vibrations portées à vos mains.**

**1.3.5. Utilisez des gants épais pour protéger vos mains pendant le nettoyage, l'inspection ou le remplacement des accessoires.**

**1.3.6. Pendant le fonctionnement, faites attention aux lames rotatives de la machine. Les éléments rotatifs tournent très rapidement et peuvent provoquer des accidents très graves. Ne pas mettre les bras ou les jambes dans les pièces en rotation.**

**1.3.7. Utilisez uniquement la machine pour couper l'herbe. Toute autre utilisation peut endommager la machine et être dangereux.**

**1.3.8. Ne jamais utiliser la machine avec des pièces endommagées ou utilisées. Les pièces qui n'ont pas la même qualité peuvent endommager la machine ou mettre en danger votre sécurité. Il vous suffit de les remplacer par celles d'origine.**

**1.3.9. Manipulez la machine avec le moteur éteint. Avant de le transporter dans votre voiture, vous devriez le laisser refroidir et vider le réservoir. Lors du transport toujours assurer un montage sûr et l'équilibre de la machine.**

**1.3.10. Serrez bien tous les écrous et boulons, de manière à assurer la sécurité au travail.**

**1.3.11. En cas d'urgence, éteindre le moteur rapidement.**

**1.3.12. Rappelez-vous que les responsables des accidents ou des incidents des tiers sont les propriétaires ou l'utilisateur de la tondeuse à gazon.**

**1.3.13. Attention, certaines parties de la machine peuvent très chaudes.**

**1.3.14. Attention ! Cette machine produit un champ électromagnétique lors du fonctionnement.**

**Dans certaines circonstances, ce domaine peut interférer avec les implants médicaux actifs ou passifs. Pour réduire le risque de blessures graves ou mortelles, les personnes porteuses d'implants médicaux doivent consulter leur médecin et le fabricant de l'implant médical avant de commencer à travailler avec cette machine.**

**1.3.15. Il y a des vibrations en continu, certaines d'entre elles peuvent causer le syndrome de « Reynolds » chez des personnes. Les symptômes comprennent une sensation de brûlure, d'engourdissement et le blanchissement des doigts, qui se produit habituellement lorsqu'il fait froid. Les symptômes peuvent être influencés par des facteurs héréditaires, le froid, l'humidité, l'alimentation, le tabagisme et les habitudes de travail. Il n'a pas été prouvé une connexion sûre entre les vibrations et ces symptômes, cependant, les prochaines étapes réduiront le risque.**

**1.3.15.1. Par temps froid, gardez toujours votre corps au chaud. Porter des gants chauds et épais. Il est prouvé que le froid est une cause majeure du syndrome de « Reynolds ».**

**1.3.15.2. Après le travail, faire des exercices physiques pour réchauffer le corps et accélérer la circulation sanguine.**

**1.3.15.3. Prenez plusieurs pauses pendant le travail.**

**1.3.15.4. Gardez la machine en bon état technique. Toutes les vis doivent être serrées. Remplacer les pièces usées en temps opportun avec de nouvelles. Si pendant le travail vous remarquez l'un de ces symptômes, arrêtez-vous et demandez conseil à votre médecin.**

2. Description fonctionnelle et but. Une tondeuse est destinée à tondre le gazon. Il se compose essentiellement d'un boîtier en acier, d'un tube de guidage en aluminium de l'arbre principal, les poignées, les pièces rotatives et un cylindre ainsi qu'un moteur refroidi à air à deux temps.



Le moteur de cylindre est fabriqué en alliage de haute qualité pour une plus longue durabilité, et les efforts d'embrayage permettent une puissance d'émission optimale.



Sa haute performance et son puissant moteur répondent aux besoins des utilisateurs professionnels. Toujours travailler avec un mélange d'essence et d'huile dans un rapport de 25.1. Information pour le bruit et les vibrations. Les valeurs sont mesurées conformément à la directive 2000/14 / CE. Niveau de pression sonore:  $L_pA = 96,1$  dB (A) Niveau de puissance acoustique:  $L_wA = 108,2$  dB (A) Coefficient d'incertitude  $K = 3$  dB (A) Porter des protège-oreilles! Niveau de vibration:  $a_h = 6,67$  m / s<sup>2</sup> coefficient incertitude  $K = 1,5$  m / s<sup>2</sup>.

**2.1. Le pétrole est un facteur déterminant pour la performance du moteur et sa durabilité. Toujours utiliser uniquement de l'huile de haute qualité. Pour obtenir le rapport approprié de mélange, la quantité d'huile doit être mesurée avec précision.**

**2.2. Utilisez l'huile de haute qualité prévue pour les moteurs à essence à deux temps.**

### **3. Préparation avant de commencer la tondeuse à gazon.**

**3.1. Versez le mélange de carburant dans le réservoir. Utilisez l'essence sans plomb avec un indice d'octane de 95. Lors de l'utilisation de l'essence avec indice d'octane inférieur à cela, vous allez obtenir un martèlement du moteur et cela augmentera sa température. Cela peut conduire à de graves dommages. En fonctionnement continu, il est recommandé d'utiliser l'essence avec un indice d'octane plus élevé.**

**3.2. L'essence doit être mélangée avec de l'huile à deux temps dans un récipient propre dans un rapport de 25: 1. (25 parties d'essence à 1 partie d'huile à deux temps). Mélangez le carburant avant le remplissage du réservoir d'une tondeuse à gazon.**

**3.3. Vérification du filtre à air. Un filtre à air sale limitera l'entrée d'air dans le carburateur. Pour éviter tout dysfonctionnement dans le carburateur, assurez-vous de nettoyer régulièrement le filtre à air. Vérifiez le filtre pour voir s'il est trop sale et nettoyez-le si nécessaire. Ne démarrez pas le moteur sans filtre à air, car cela peut provoquer une usure rapide du moteur si la saleté ou la poussière sont aspirées dans le carburateur.**

**3.4. Connectez le moteur à la conduite en utilisant les quatre vis.**

**3.5. Assemblez la poignée. Réglez la hauteur en position de travail optimale et serrez les boulons. Voir les photos jointes.**

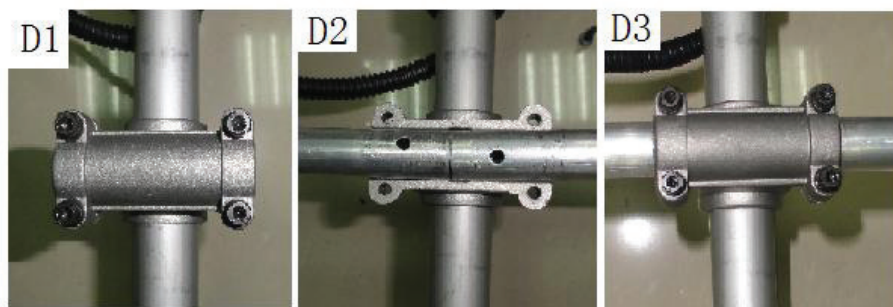

### **3.6. Fusible de montage.**

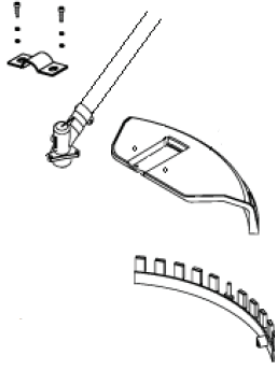

**3.7. Montage de la lame de coupe ou tête de coupe.** Lors de l'installation de l'équipement de la coupe, la bride, le support crucial, peut tomber droit dans le trou central de l'accessoire de coupe. L'équipement de coupe peut causer des lésions corporelles graves et / ou dangereuses.

**3.8. Montage de coupe.** Placer la lame de coupe sur la bride de fixation de telle sorte que l'ouverture du couteau se ferme dans la bride. Placer la rondelle avec la partie concave de la lame. Serrez l'écrou. Attention ! L'arbre de filetage est inversé. Serrez l'écrou avec une clé dynamométrique de 35 à 50 Nm. Utilisez un 19mm. Pour verrouiller l'écrou passez à travers l'ouverture sur le côté droit de la Ø6 manchon de protection d'un diamètre de verrouillage. Tournez la tête jusqu'à ce que le levier vienne dans un trou de verrouillage de la bride de verrouillage.

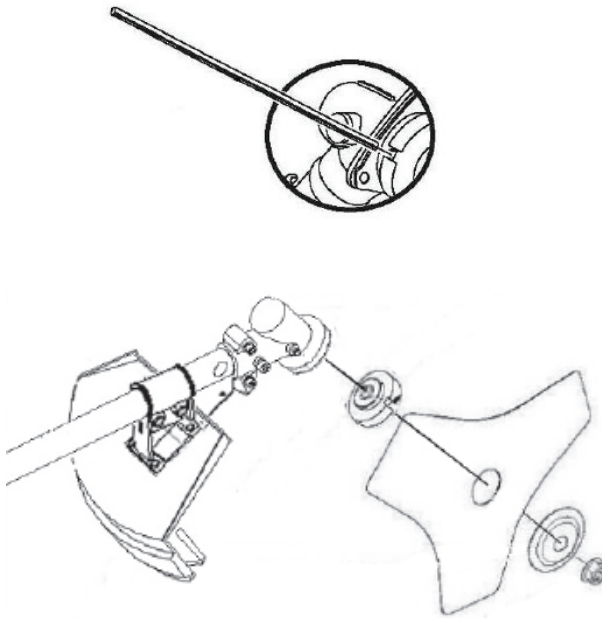

**3.9. Montage de la tête de coupe.** Vissez dans le sens inverse des aiguilles d'une montre, la tête de coupe à l'arbre au moyen d'un levier de verrouillage (voir point 3.8.). Si la longueur du

cordon ne suffit pas, pressez au milieu de la tête de coupe et tirez sur le cordon à la longueur désirée. Si la longueur du câble est supérieure au diamètre du couvercle de protection lorsque la tondeuse est utilisée, le câble sera coupé à la longueur requise sur le capot de protection.

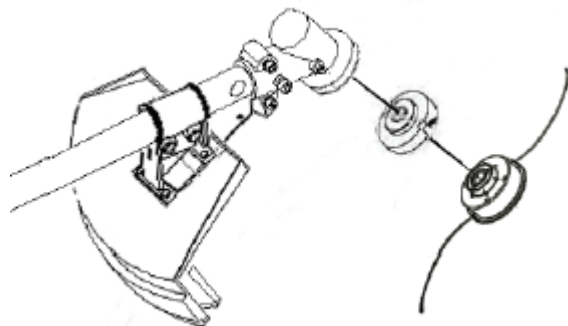

3.10. Ajustez la ceinture à la position la plus confortable au travail. Ajustez la courroie de sorte que l'équipement de coupe soit parallèle au sol. La position optimale de l'arbre et l'angle de 35 ° pour l'engrenage facilite la coupe dans un plan parallèle au sol.

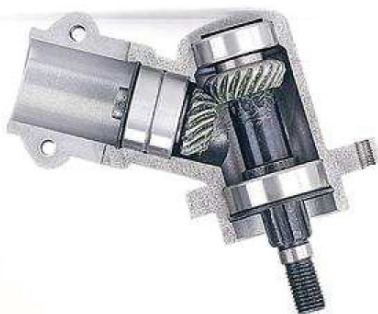

4. Démarrez le moteur. Mettre la clé de contact dans la position de départ. Si le moteur est froid ou à la température ambiante est basse, fermez le bouton des gaz du carburateur totalement, appuyez sur « starter » en déplaçant le levier. Après le démarrage du moteur, attendez un certain temps jusqu'à ce que le moteur se réchauffe et revienne progressivement sur "starter". Un signe important qui montre que l'on doit revenir sur starter est une apparition consécutive de fumée dans le tuyau d'échappement. Remarque : la vanne papillon ne se ferme pas lors du démarrage d'un moteur chaud ou à un environnement de température relativement élevée. Dans ces conditions, ne tirez pas sur le starter lors du démarrage du moteur.

4.1. Position de l'interrupteur clé de contact I. 4.2. Appuyez sur « starter » (selon la température ambiante).

4.3. Au démarrage, le moteur est susceptible d'obtenir un rebond du démarreur. Prenez une position sécurisée en tirant sur le démarreur de recul.

4.4. Tirez doucement sur le lanceur, en saisissant la poignée jusqu'à ce que vous sentiez une résistance. Ensuite, tirez fortement.



4.5. Attention ! Ne laissez pas le cordon de démarrage se déplacer. Il peut être enroulé fortement dans le moteur. Revenir doucement pour éviter d'endommager le démarreur.

4.6. Après avoir démarré le moteur jusqu'à nécessaire aidez vous de l'accélérateur de levier.

5. Travailler avec une tondeuse à gazon.

5.1. Tenez toujours la machine avec les deux mains.

5.2. L'herbe est tondue avec un mouvement latéral.

5.3. Le mouvement de droite à gauche fonctionne et le mouvement de gauche à droite est retourné.

5.4. Restez sur un travail stable et rythmé.

5.5. Aller de l'avant après la course de retour.

5.6. Dans le mouvement d'ouverture, se placer de façon stable.

5.7. Évitez d'aller dans l'herbe fraîchement coupée dans le mouvement retour. Le travail à plein régime peut réduire le risque de comblement de l'outil avec de l'herbe.

5.8. Ne pas utiliser sans fusible monté (6).

5.9. Ne jamais utiliser la tondeuse au dessus de 76 cm du sol.

6. Arrêtez le moteur. Réduire la vitesse du moteur en relâchant la manette des gaz du levier. Faites tourner le moteur environ 30 secondes, puis mettez la position de clé de contact à 0 (arrêt). Toujours recueillir les coupures après l'arrêt du moteur et attendre pour arrêter la rotation du couteau.

7. Support. Il faut des contrôles et des ajustements périodiques pour maintenir une tondeuse à gazon à une performance optimale. Un entretien régulier prolongera sa vie. Attention ! Eteindre le moteur avant de commencer les travaux d'entretien sur la tondeuse à gazon !

7.1. L'inspection et l'entretien doivent être effectués par des personnes autorisées, sauf si vous avez les outils et les compétences appropriées nécessaires pour l'exécuter. Notez que l'entretien est recommandé dans des conditions normales de fonctionnement. Si vous utilisez une tondeuse à gazon dans d'autres circonstances, nous vous recommandons de vérifier auprès de votre revendeur.

7.2. Éteignez le moteur et retirez le câble de bougie d'allumage avant de vérifier.

7.3. Laissez le moteur refroidir pour éviter les brûlures provenant des surfaces chaudes.

7.4. Portez des gants de protection pour ne pas vous faire couper par des objets pointus.

7.5. Nettoyez l'herbe collée au couteau et appliquez un lubrifiant à la corrosion.

7.6. Égouttez tout le carburant du moteur si vous pouvez stocker une tondeuse à gazon pendant plus d'un mois.

7.7. Les éléments énumérés ci-dessous devraient passer par un professionnel expérimenté, si vous ne possédez pas les bons outils et la formation.

7.8. Il faut toujours refroidir le moteur de façon à ce qu'il soit libre et propre. Ceux-ci se trouvent sur le côté du démarreur. Le contenu du tableau indique les périodes où les travaux d'entretien prévus doivent être faits.

### Tableau tondeuse à gazon d'entretien

Période élément vérification	Avant de démar- rer la tondeuse à gazon	Une fois par mois ou 12 heures	Une fois par mois ou 50 heures	Une fois par mois ou 100 heures	Une fois par mois ou 300 heures
Vérification du filtre à air	●				
Nettoyage du filtre à air		●			
Vérification de la bougie					●
Tuyaux de carburant	Changer tous les deux ans				

7.9. Nettoyage du filtre à air. Ne pas utiliser la tondeuse à gazon avec ou sans filtre à air sale. La poussière et les petites particules qui salissent le moteur réduiront sa durée de vie. Retirez le filtre à air. Nettoyez le filtre avec un solvant et laissez sécher complètement après le nettoyage. Ne pas nettoyer le filtre à air avec un liquide inflammable, car il peut provoquer un incendie ou une explosion dans certaines conditions. Une fois propre, mettez le filtre à air en place.

7.10. Gardez la bougie. Le type de bougie d'allumage recommandé est Champion RCJ7Y, NGK BPMR7A ou NHSP LD L8RTF. Pour assurer un fonctionnement normal du moteur, la bougie d'allumage doit avoir une distance suffisante entre les électrodes et doit être nettoyée. Retirez la bougie d'allumage « du tuyau » en tirant sur une poignée à l'extrémité supérieure. Ne retirez jamais le « tuyau » en tirant sur le cordon. Le silencieux peut être très chaud si le moteur fonctionne. Veillez à ne pas toucher le silencieux. Avec la clé, dévissez la bougie d'allumage. Vérifiez visuellement la bougie. Jetez la bougie d'allumage si elle est usée ou bien si l'isolant est brisé ou fissuré. Si la bougie est une brosse métallique en cuivre propre vissez de nouveau dans la culasse. Mettez le boulon du nouveau bouchon, le resserrer par 1/2 tour après la portée de la bougie et pressez l'anneau en « O ». Assurez-vous que la bougie est bien serrée. Un mauvais serrage peut provoquer une surchauffe du moteur et des dégâts. Utilisez uniquement des bougies de haute qualité.

8. Transport et stockage. Pour éviter tout risque d'incendie, attendez que le moteur refroidisse avant la tondeuse à gazon au transport.



8.1. Assurez-vous que le site de stockage n'est pas humide ou poussiéreux.

8.2. Couvrir la tondeuse à gazon pour empêcher la poussière. Le cas échéant, la réparation du moteur. Il est préférable que ce soit réalisé par des spécialistes qualifiés dans les ateliers de RAIDER, où ils utilisent uniquement des pièces de rechange d'origine. Pour ainsi pouvoir assurer son fonctionnement en toute sécurité.

## **Declaration CE de conformité**

**Euromaster Import Export Ltd. Adresse: Sofia 1231, Bulgarie, 246 Lomsko  
Shausse Boulevard.**

**Produit: Marque déposée pour une débroussailleuse a essence: Modele de Raider:**

**RD-GBC22 est conçu et fabriqué conformément aux Directives suivantes:**

**2006/42/EC du Parlement Européen et du Conseil du 17 Mai 2006 sur les machines;**

**2004/108/EC du Parlement Européen et du Conseil du 15 Décembre 2004**

**sur l'approximation des lois des Etats membres se référant a la comptabilité  
électromagnétique ;**

**2000/14/EC du Parlement Européen et du Conseil du 8 Mai 2000 sur**

**l'approximation des lois des Etats membres se référant aux émissions sonores  
pour l'environnement pour les équipements utilisables en plein air.**

**L'émission sonore est fixée sur le standard EN ISO 22868.**

**Le niveau du son mesuré est : 108.2 dB (A)**

**Le niveau de garantie du son : 110 dB (A)**

**Organisme notifié : 0905 Intertek Deutschland GmbH Stangenstraße 1, 70771**

**Leinfelden-Echterdingen, Allemagne.**

**Le produit répond aux exigences essentielles des standards suivants:**

**EN ISO 11806-1:2011  
EN ISO 14982:2009**

**Original instructions' manual**

Dear Customer,

Congratulations for the purchase of gasoline brush cutter from the successfully growing brands - RAIDER. As being properly installed and operated, RAIDER are safe and reliable machines, and work with them will bring a real pleasure. For your convenience has been built an excellent service network of 45 service stations across the country.

Before using this gasoline brush cutter please carefully acquaint to these "instructions for use".

In interest of your safety and to ensure proper use, read these instructions carefully, including the recommendations and warnings in them. To avoid unnecessary errors and accidents, it is important that these instructions must remain available for future reference to all who will use the machine. If you sell it to a new owner "Instructions for Use" must be submitted along with it, so that new owner can meet with the relevant safety measures and operating instructions.

EUROMASTER Import Export Ltd. is an authorized representative of the manufacturer and owner of the trademark RAIDER.

Address: Sofia City 1231, Bulgaria "Lomsko shausse" Blvd. 246, tel 02 934 33 33, 934 10 10, www.raider.bg; www.euromasterbg.com; e-mail: info@euromasterbg.com.

Since 2006 the company introduced the system of quality management ISO 9001:2008 with scope of certification: Trade, import, export and servicing of hobby and professional electrical, mechanical and pneumatic tools and general hardware. The certificate was issued by Moody International Certification Ltd, England.



Components (see page 2 for reference picture)

1. Engine.
2. Fuel tank.
3. Cap of the gasoline tank.
4. Clutch cover.
5. Cowl shaft.
6. Cutting attachment guard.
7. Blade.
8. Throttle control.
9. Throttle lockout.
10. Hold button throttle lever (for ease of continuous operation).
11. The cord of gas.
12. Handle of the manual starter.
13. Ignition switch
14. Gas limit switch
15. Air filter case
16. Spark plug connector

## Technical Data

Parameter	Unit	Value
Model	-	RD-GBC22
Engine	-	gasoline 2 stroke 1 cylinder
Cylinder displacement	cm <sup>3</sup>	42.7
Max. engine power:	kW	1.5 at 7500 min <sup>-1</sup>
Type of spark plug	-	TORCH L7RTC
Idle speed	min <sup>-1</sup>	2800
Clutch engagement speed	min <sup>-1</sup>	4000
Max. speed of output shaft	min <sup>-1</sup>	8500
Start system	-	Recoil
Mixing Ratio Gasoline/Two-cycle oil	-	25:1
Fuel tank capacity	ml	1600
Cutting width with metal blade	cm	25,5
Cutting width with cord	cm	44
Cord diameter	mm	2,4
Cord length	m	3
Pipe diameter	mm	26
Length of machine	mm	(1050) 1850
Weight	kg	9
Equivalent vibration level $a_h$ ( $K = 1.5 \text{ m/s}^2$ )	m/s <sup>2</sup>	max. 6.67
Sound pressure level $L_{p_A}$ ( $K = 3 \text{ dB(A)}$ )	dB(A)	96.1
Sound power level $L_{w_A}$	dB(A)	108.2



**Wear safety goggles, earmuffs and a helmet. .**



**Wear protective gloves.**



**Wear safety shoes with reinforced sole.**



**Read the instructions' manual.**



**Do not touch solid objects when you mow the lawn.**



**Keep at least 15m from other people.**



**Do not change the knife in any way.**



**Guaranteed sound power level.**



**Mixing Ratio Gasoline/Two-cycle oil: 25:1.**

## 1. General instructions for safe use.

Brush cutter is designed and constructed in accordance with European Union norms and rules of safety and environmental protection. However, security depends on you, so read this instruction carefully before using the machine to learn the correct way to use and its capabilities. Read all instructions carefully. Non-observance of the considered below instructions may result fire and / or severe injuries. Keep these instructions in a safe place. Manufacturer and importer are not liable for injuries and damage that could result from non-observance of the instructions and safety techniques described in this instruction manual.

### 1.1. Inspection view area for mowing.

1.1.1. Keep children and bystanders at a safe distance. Do not allow children or pets to enter the mowing area.

1.1.2. Before you start work, you must remove all stones from the field, wire, glass or metal objects. Carefully check and remove any objects that can twine around the rotary parts.

1.1.3. Risk for small animals. Hedgehogs and other small animals are completely dependent on you, so check the area carefully before work.

1.1.4. Be careful when working on slippery, uneven and sloping terrain. Work on uneven terrain can be dangerous. On slopes beware! Always stepping steadily! Do not use a motor mower with slopes greater than 10 ° (17%). The work on inclined terrain is always across the slope, never up and down. In reversing the direction of movement on slopes be very careful! Work always with a calm move! Never walk fast!

1.1.5. Operate only in daylight or artificial, but strongly!

### 1.2. Instructions for safe handling of gasoline engines.

1.2.1. Gasoline is highly flammable and can explode under certain conditions.

1.2.2. Refuelling only stopped engine, at a clean and airy place. Do not smoke and do not allow open flame or sparks on the places where is dispensed or stored the fuel.

1.2.3. Do not allow fuel to overflow from the tank. Be sure to properly tighten the cap after filling the tank.

1.2.4. When charging, be careful not to spill gasoline, because gasoline vapours can easily catch fire and cause a fire. Do not forget to wipe spilled gasoline before starting the engine.

1.2.5. Avoid frequent skin contact with gasoline or breathing in gasoline vapours. Keep gasoline out of the reach of children.

1.2.6. Do not run engine in closed spaces, because the exhaust gases produced by the working engine contains toxic carbon monoxide, which can lead to unconsciousness or even death.

1.2.7. Always switch off the engine and remove the pipe of the spark plug, before attempting any work on rotating elements or any cleaning, repair or inspection of the machine. Before proceeding with cleaning and maintenance of the machine, wait a full stop of the engine and rotating blades.

1.2.8. Keep the machine in a dry place. Do not take it inside when there is fuel in the gasoline tank, especially on place where fumes from it can ignite.

1.2.9. All caps, protections and handles must be installed before starting work. Make sure the cap of spark plugs and ignition cables are correct to avoid the danger of electric shock.

### 1.3. Instructions for safety use

1.3.1. Never allow children or people who are not familiar with the machine to work with her. National legislation in some states may limit the age of the consumer.

1.3.2. During operation, working with machinery must be careful not to come near people or animals in a radius of 15m. When several operators are working in the same area must be maintained a safe distance.

1.3.3. Always be cautious and prudent. Do not operate machinery when you are tired or after you drink or use drugs substances that reduce your ability to focus and response.

1.3.4. If you have long hair should tie it and take all the precautions it should not be caught by moving parts. Your dress should be consistent with the work. Do not wear loose clothing or jewellery because they can be caught by moving parts. Use the clothes on the body and ankle shoes with grabs. Wear thick gloves. They reduce vibration to the hands.

1.3.5. Use thick gloves to protect hands while cleaning, inspection or replacement of accessories.

1.3.6. During the work be careful with the rotary blades of the machine. Rotating elements rotate very quickly and can cause very serious incidents. Not approaching either hands or feet to rotating parts.

1.3.7. Use machine only for grass mowing. Any other use may damage the machine and to be dangerous.

1.3.8. Never use a machine with damaged or used parts. The parts that do not have the same quality can damage the machine or compromise your security. So just replace them with originals.

1.3.9. Transfer the machine with the engine switched off. Before transporting your car, you should leave it to cool and to empty tank. When transporting always provide a secure fit and balance of the machine.

1.3.10. Well tighten all nuts and bolts, so as to ensure safety at work.

1.3.11. In an emergency, turn off the engine quickly.

1.3.12. Remember that responsible for accidents or incidents involving third parties is the owner or user of motor mowers.

1.3.13. Be careful, some parts of the machine can be very hot .

1.3.14. Warning! This machine creates electromagnetic field during operation. In some circumstances, this field may interfere with active or passive medical implants. To reduce the risk of serious or fatal injury, we recommend that people with medical implants should consult their physician and manufacturer of implantable medical devices before they begin working with this machine.

1.3.15. There is information that prolonged use some vibration could cause a “Reynolds” syndrome in some people. Symptoms include burning sensation, tingling and fading on fingers that usually happens when is cold. Symptoms may be influenced by hereditary factors, cold, humidity, diet, smoking and work habits. Till now has not been proven connection between vibration and these symptoms, however, following measures will reduce the risk.

1.3.15.1. In cold weather always keep your body warm. Wear warm and thick gloves. There is evidence that cold weather is a major cause of the syndrome of “Reynolds”;

1.3.15.2. After work do physical exercises for warming the body and accelerate the blood circulation;

1.3.15.3. Take regular breaks at work;

1.3.15.4. Keep the machine in good mechanical condition. All screwed connections must be securely fastened. Promptly replace worn parts with new ones.

If at work you notice some symptoms, stop and contact your doctor for advice.

## 2. Functional description and purpose.

Purchasing of your motor mower is intended only for mowing grass. It consists mainly of housing made of steel, aluminium guide tube with drive shaft, handles, rotating parts, single cylinder two stroke engine with air cooling.

Engine with chrome plated cylinder for more durability and a heavy duty clutch for optimum power transfer.

High-performance and with a powerful driving force, used to meet the demanding requirements of professional users. With very high efficiency and excellent fuel performance, you are making a great choice in product.



Always use a mixture of gasoline and two stroke oil. Mixing ratio 25:1.

Information of noise and vibration emitted.

The values are measured according to Directive 2000/14/EC.

Sound pressure level:  $L_{p_A} = 96.1 \text{ dB (A)}$

Sound power level:  $L_{w_A} = 108.2 \text{ dB (A)}$

Uncertainty  $K = 3 \text{ dB (A)}$

Work with a hearing protection! Use a ear muffs!

Level of vibration (with a trimmer head):  $a_h = 6,67 \text{ m/s}^2$

Uncertainty  $K = 1,5 \text{ m/s}^2$ .

2.1. Oil is one of the main factors influencing the performance of the engine and his life. Always use only high quality oils. To obtain the proper ratio of the mixture, the quantity of oil must be measured accurately.

2.2. Use high quality oil for two stroke gasoline engines.

3. Preparation before starting the motor mower.

3.1. Fill fuel mixture in the tank. Please use unleaded gasoline with an octane number 95. When you use gasoline with lower octane will be a hammering from the engine and increasing temperature. This can lead to serious injury. In continuous operation is recommended to use gasoline with higher octane.

3.2. Gasoline must be mixed with two stroke oil in a clean container in the ratio 25:1. (25 parts petrol to 1 part two-stroke oil). Stir mixture before merge in the tank of the brush cutter.

3.3. Check the air filter. Polluted air filter will restrict the entry of air into the carburettor. To prevent failures in the carburettor, do not forget to clean the air filter periodically. Check the filter to see if it is not too polluted and clean it if necessary. Do not run engine without air filter as this can lead to rapid wear of the engine if dirt or dust is sucked into the carburettor.

3.4. Connect the engine to the pipe with the help of four screws.

3.5. Connect handles to the pipe. Assemble handle. Adjust the height and tighten the screws.

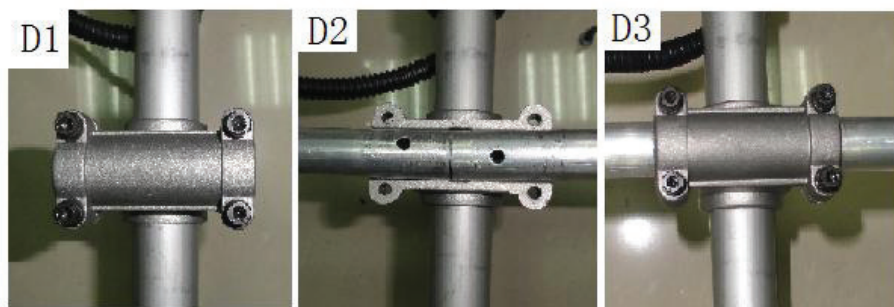

3.6. Install the cutting attachment guard.

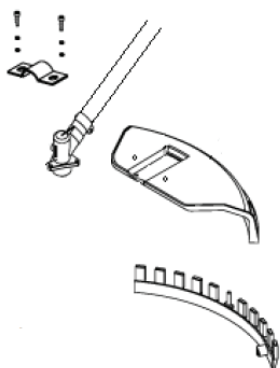

3.7. Fitting a grass blade and trimmer head.

When you installation of the cutting equipment, is crucial to supporting flange fall right into the central hole of the cutting equipment. Cutting equipment installed incorrectly can cause serious and / or dangerous injuries.

3.8. Fitting a grass blade.

Fit the drive disc on the output shaft. Turn the blade shaft until one of the holes in the drive disc aligns with the corresponding hole in the gear housing. Insert the locking pin in the hole to lock the shaft. Place the blade, support cup and support flange on the output shaft. Fit the nut. The nut must be tightened to a torque of 35-50 Nm. Use the socket spanner in the tool kit. Hold the shaft of the spanner as close to the blade guard as possible. To tighten the nut, turn



the spanner in the opposite direction to the direction of rotation (Caution! left-hand thread). Tighten the nut with the spanner 19.

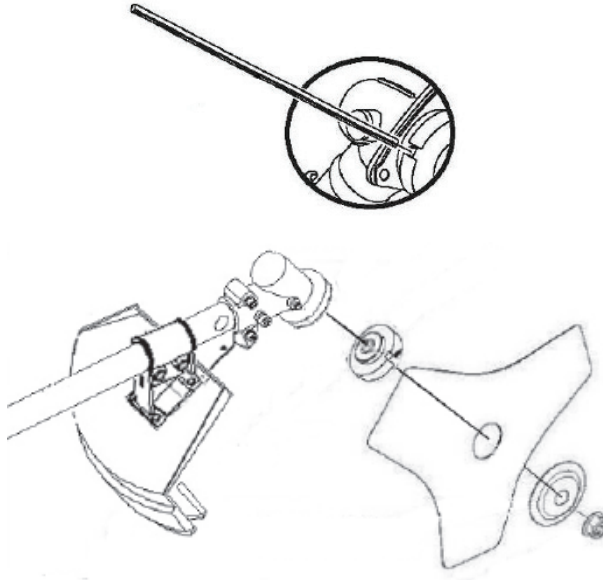

### 3.9. Fitting the trimmer head.

Fit the trimmer head on the output shaft. Turn the blade shaft until one of the holes in the drive disc aligns with the corresponding hole in the gear housing. Insert the locking pin in the hole to lock the shaft. Screw on the trimmer head/plastic blades in the opposite direction to the direction of rotation. If the length of cord is not enough, press the button in the middle of trimmer head and pull the cord to the desired length. If the length of cord is greater than the diameter of the protective cap, when you start the brush cutter, cord will cut of the required length from the knife mounted on the protective cap.

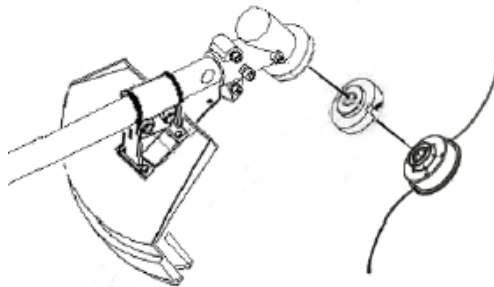

3.10. Adjust the shoulder strap for the most comfortable position at working. Adjust the shoulder strap so that the cutting attachment is parallel to the ground.

Optimised the shaft length and 35 degree bevel gear facilitates operation and allows the cutting equipment to work parallel with the ground.



#### 4. Starting the engine.

Switch the ignition key in the starting position. If the engine is cold or ambient temperature is low, set the choke control in the choke position. After starting the engine, wait a while until the engine warms up gradually and go back choke control. A sure sign of the need to go back choke control is the appearance of thick smoke from the tailpipe.

**NOTE:** The choke control does not close when you start the heated engine or at relatively high temperature environment. Under these conditions, no pull choke control when you start the engine.

4.1. Switch the ignition key in the starting position I.

4.2. Set the choke control in the choke position, if the ambient temperature is low.

4.3. At the start of the engine is likely to be obtained kick from the recoil starter. So take your proper and stable position when pulling the hand launcher.

4.4. Gently pull hand starter, making it convenient to grasp the handle until you feel resistance. Then pull sharply.



4.5. **WARNING!** Do not let the starter rope to be wound back sharply in the engine. Return it gently to avoid damage to the starter.

4.6. After starting the engine to increase the speed with a throttle lever.

5. Working with brush cutter.

5.1. Always keep the machine with both hands.

5.2. The grass is cut down with a sideways, lateral movement.

5.3. The movement from right to left is the clearing stroke and the movement from left to right is the return stroke.

5.4. Try to work rhythmically. Stand firmly with your feet apart.

5.5. Move forward after the return stroke and stand firmly again.

5.6. By clearing stroke stand firmly again.

5.7. Avoid the previously cut material during the return stroke. Always work at full throttle. This reduces the risk of material wrapping around the blade.

5.8. Do not operate without mounted safety guard (6).

5.9. Never use the brush cutter higher than 76 cm above the ground.

6. Stop the engine. Reduce the engine speed with a throttle lever. Allow the engine to run about 30 seconds, then stop the engine by switching off the ignition key 0 (Stop).

Always collect the grass clippings after you stop the engine and wait to stop the rotation of the blade.

7. Maintenance. Periodic checks are needed and settings to keep the brush cutter in optimal performance. Regular maintenance will prolong the life in.

**WARNING!** Before any maintenance work on brush cutter engine must be off!

7.1. The inspection and maintenance must be performed by authorized persons, unless you have the appropriate tools and skills necessary to do so.

Please note that support is recommended under normal operating conditions. If using a brush cutter under other circumstances, we recommend you consult your dealer.

7.2. Turn off the engine and remove spark plug cable before examination.

7.3. Let the engine and manifold to cool so as not to burn from the hot surfaces.

7.4. Wear protective gloves so not to cut of the sharp elements.

7.5. Clean grass stuck to the blade and smear it with grease.

7.6. Drain all fuel from the engine, where to store motor mowers for more than a month.

7.7. The items listed below must be an experienced professional service it if you do not have the appropriate tools and training.

7.8. You should always vent to cool the engine to be clean and free. They are open on the side of the launcher.

The contents of the table, shows the periods in which the planned maintenance work to be done.

**Chart support for the brush cutter**

Period Element to check	Each time before starting the Tiller	Once per month or after 12 hours of work	Once per month or after 50 hours of work	Once per month of after 100 hours of work	Once per month of after 300 hours of work
Check the air filter	●				
Clean the air filter		●			
Check the spark					●
Replace the gasoline hose	Each two years				

7.9. Cleaning the air filter.

Do not use a brush cutter with dirty air filter or without air filter. The dust and small particles that will suck the engine will shorten its operational life.

Remove the air filter. Clean the filter with solvent and allow to dry completely after cleaning. Do not clean the air filter with flammable liquids, may occur because of fire or explosion under certain conditions. Once you clean it, put the air filter back into place.

7.10. Keeping the spark plug.

The recommended type of spark plug is Champion RCJ7Y, NGK BPMR7A or NHSP LD L8RTF. To ensure normal operation of the engine, the spark plug must have adequate distance

between the electrodes and must be cleaned of deposits. Remove the “pipe” of the spark plug, and pull the handle on the top and end. Under no circumstances remove “pipe” by pulling the cord. Tailpipe can be very hot if the engine was working. Be careful not to touch the tailpipe. With the help of key unwrap the spark plug spark plug unscrewed. Visually check the spark plug. Dispose of the spark plug if it is apparent insulation is worn or broken or cracked. “Check and sealing “O”-ring. If the spark plug is in excellent condition and cleans it with a copper wire brush and screw it back into the cylinder head. Screwing in a new spark plug, tighten an additional 1/2 turn after the spark plug up and pressed “O”-ring. Make sure the spark plug is properly tightened. Improper tightening may cause overheating of the engine and its failure. Use only high quality spark plugs that type.

#### **8. Transportation and storage.**

To avoid risk of fire engines have to wait to cool before motor mower to be transported.

8.1. Make sure that the storage is not wet or dusty.

8.2. Cover motor mower to prevent dust.

If necessary, repair your motor mower is best carried out only by qualified specialists in workshops RAIDER, which used only original spare parts. This ensures safe operation of the machine.

## INSTRUCȚIUNILE ORIGINALE DE UTILIZARE

Stimate prieten,

Felicitări pentru achiziționarea de benzină cositoare de iarba de la brandul cel mai de succes - Raider. Cu instalarea corectă și funcționarea, Raider sunt echipamente sigure și fiabile și să lucreze cu ei vă va oferi adevărata plăcere. Pentru confort, servicii excelente și a construit o rețea de 45 de servicii pe întreg teritoriul țării.

Înainte de a utiliza acest cositoare pe benzina va rugam sa cititi cu atentie actual "manualul de utilizare".

În interesul siguranței și pentru a asigura utilizarea corectă și citiți cu atenție aceste instrucțiuni, inclusiv recomandări și avertismente pentru a le. Pentru a evita greșeli inutile și accidentele, este important ca aceste instrucțiuni să rămână disponibile pentru referințe viitoare tuturor celor care vor utiliza aparatul. Dacă-l vinzi la un "manual de utilizare", noul proprietar trebuie să fie prezentate împreună cu noul ei proprietar poate fi la curent cu instrucțiunile de siguranță și de exploatare.

"Euromaster Import Export" SRL este reprezentantul un producător și proprietar al marcii Raider. Adresa companiei este Sofia 1231, B-dul "Lom Road" 246, tel 02 934 33 33 934 10 10, [www.raider.bg](http://www.raider.bg); [www.euromasterbg.com](http://www.euromasterbg.com), e-mail: [info@euromasterbg.com](mailto:info@euromasterbg.com).

Începând cu anul 2006, compania a introdus un sistem de management al calității ISO 9001:2008 de certificare cu domeniul de aplicare: instrumente de comerț, import, export și de servicii profesionale si hobby electrice, pneumatice și de putere și hardware-ul general. Certificatul a fost emis de catre Moody International de Certificare Ltd, Anglia.

## DATE TEHNICE

parametru	valoare	unitară
Model	-	RD-GBC22
Tip de motor	-	gasoline 2 stroke 1 cylinder
Motor de capacitate	cm <sup>3</sup>	42.7
Putere motor	kW	1.5 at 7500 min <sup>-1</sup>
Bujiiilor	-	TORCH L7RTC
Rotatii	min <sup>-1</sup>	2800
Viteza la care ambreiaj centrifugal include	min <sup>-1</sup>	4000
Turația maximă	min <sup>-1</sup>	8500
Mod de pornire a motorului	-	Recoil
Componența de combustibil (benzină și ulei de accident vascular cerebral în special pentru motoarele cu racire cu aer)	-	25:1
Volumul rezervorului de combustibil	ml	1600
Lățime cu lama de metal	cm	25,5
Latime de taiere cablu	cm	44
Diametrul cablului	mm	2,4
Lungimea cablului	m	3
Aluminiu Diametru tub de conducere	mm	26

parametru	valoare	unitară
Durata de mașină	mm	(1050) 1850
Greutate cu rezervorul gol	kg	9
Nivel echivalent de vibrații $a_h$ ( $K = 1.5 \text{ m/s}^2$ )	$\text{m/s}^2$	max. 6.67
Nivelul de presiune acustică $L_{p_A}$ ( $K = 3 \text{ dB(A)}$ )	$\text{dB(A)}$	96.1
Nivel putere sunet $L_{w_A}$	$\text{dB(A)}$	108.2



Purtați ochelari de protecție, antifoane și o casca.



Purtați mănuși de protecție.



Purtați încălțăminte de protecție cu tălpi armate.



Citiți instrucțiunile.



Nu atingeți obiecte solide când parul.



Păstrați cel puțin 15m de la alte persoane.



Nu schimbați cuțit în nici un fel.



Nivelul de putere acustică garantat



Raportul de benzină și ulei de 25:1 accident vascular cerebral.

## 1. Instrucțiuni generale pentru funcționarea în siguranță.

Benzină cositoare este proiectat și construit în conformitate cu standardele Uniunii Europene și a normelor de siguranță și de protecție a mediului. Cu toate acestea, de securitate depinde de tine, deci citești cu atenție aceste instrucțiuni înainte de a utiliza aparatul pentru a va familiariza cu utilizarea corespunzătoare și capacitățile sale. Citești toate instrucțiunile. Nerespectarea tuturor instrucțiunilor poate duce la incendiu și / sau răni grave. Pastrati aceste instrucțiuni într-un loc sigur. Producator nu este raspunzator pentru leziuni și daune care ar rezulta din nerespectarea instrucțiunilor și a echipamentului de siguranță descrise în acest manual de instrucțiuni.

### 1.1 Revizuirea de tuns iarba zona..

1.1.1. Nu permiteți accesul copiilor și al altor persoane. Nu lăsați copiii sau animalele de companie să intre în zona de gazon.

1.1.2 Înainte de a începe, trebuie să eliminați toate pietrele de la obiecte de sol, sârmă, sticlă sau metal.. Verificați cu atenție și eliminarea elementelor care pot sfoară în jurul valorii de părțile rotative.

1.1.3 Pericol pentru animale mici.. Arici și alte animale mici sunt total dependente de tine, deci verificați cu atenție înainte de a opera zonă să se ocupe.

1.1.4 Fiți atenți atunci când lucrează pe teren alunecos, accidentat și în pantă.. Lucru pe teren accidentat poate fi periculos. Pe pante beware! Întotdeauna pas constant! Nu folosiți masina de tuns pe pante mai mari de 10 ° (17%). Lucru pe pante întotdeauna perpendicular pe panta, nu în sus și în jos. În inversarea sensului de circulație pe pante fi foarte atent! Lucru întotdeauna cu o mișcare calm! Niciodata sa nu mergi repede!

1.1.5 funcționează numai în timpul zilei sau artificiale., Dar puternic!

### 1.2. Instrucțiuni privind manipularea în condiții de siguranță de benzină.

1.2.1. Benzina este foarte inflamabil și poate exploda în anumite condiții.

1.2.2 alimentare numai motor inoperant, loc curat și bine ventilate.. Nu fumați și nu lăsați să ajungă flăcări deschise sau scânteii în locurile în care este distribuite sau stocate de combustibil.

1.2.3. Nu permite să se reverse de combustibil din rezervor. Amintiți-vă să Strângeți capacul de combustibil după realimentare.

1.2.4 Când încărcarea, aveți grijă să nu vărsați benzină în jurul valorii, deoarece vaporii de benzină pot aprinde pur și provoca un incendiu.. Nu uitați să ștergeți vărsat combustibil înainte de pornirea motorului.

1.2.5 Evitați contactul cu pielea frecvent cu benzină sau vaporilor de benzină respirație.. Păstrați benzina la îndemâna copiilor.

1.2.6. Nu executați acoperit motor, deoarece gazele de eșapament produse de motorul în funcțiune conține monoxid de carbon toxic, care poate duce la pierderea conștienței sau chiar la deces.

1.2.7 întotdeauna opriți motorul și scoateți țeava de lumânare înainte de a începe orice lucru pe elemente rotative si puteti face cu orice curățare, reparație sau de control a mașinii.. Înainte de a încerca să curețe sau să mențină aparatul, așteptați un punct motorul si lame rotative.

1.2.8. Păstrați aparatul uscat. Nu pentru a stoca benzina din rezervor, un loc unde fumul de la ea se pot aprinde.

1.2.9 Toate capacele., Mânere și protecție trebuie să fie instalat înainte de a începe lucrul. Asigurați-vă că fișa bujiei și cablul de aprindere sunt intacte pentru a evita riscul de electrocutare.

### 1.3. Instrucțiuni privind manipularea în condiții de siguranță.

1.3.1. Nu permiteți niciodată copiilor sau a persoanelor care nu cunosc aparatul să lucreze cu ea. Legislația națională în unele țări pot limita de vârstă a utilizatorilor.

1.3.2. În timpul funcționării, aparatul de funcționare trebuie să fie atenți să nu se apropie de oameni sau animale într-o rază de 15m. Atunci când sunt mai mulți operatori care lucrează în același domeniu trebuie să respecte cu distanța de siguranță.

1.3.3. Să fie întotdeauna atent și prudent. Nu folosiți utilaje când sunteți obosit sau atunci

când ești beat substanțe sau medicamente care reduc capacitatea de atenție și la reacția.

1.3.4. Dacă ai parul lung ar trebui să-l lega și să ia toate măsurile de precauție, aceasta nu ar trebui să fie prins de piese în mișcare. Rochia ta trebuie să fie conforme cu munca. Nu purtați haine largi sau bijuterii, deoarece acestea pot fi prinse de piesele aflate în mișcare. Folosiți hainele de pe corp stabil și cizme înalte cu știfturi. Purtați mănuși și strâns. Ele reduc vibrațiile la mâini.

1.3.5. Utilizați mănuși groase pentru a proteja mâinile în timp ce de curățare, de control sau înlocuirea de accesorii.

1.3.6. Compresia atent cu lame rotative ale mașinii. Roți de spin foarte rapid și poate provoca accidente foarte grave. Tine-ti mainile, fie, și nici nu-ti picioarele la părțile rotative.

1.3.7. Folosiți aparatul numai pentru tunderea ierbii. Orice altă utilizare poate deteriora aparatul și care urmează să fie periculos.

1.3.8. Nu folosiți niciodată o mașină cu piese deteriorate sau utilizate. Piese de schimb care nu au aceeași calitate poate deteriora aparatul sau a compromite securitatea dumneavoastră. Deci, înlocuiți-le cu originalele.

1.3.9. Manevrați mașina cu motorul oprit. Înainte de transportarea vehiculului dvs., trebuie să lăsați-l să se răcească și pentru a goli rezervorul. La transportarea oferă întotdeauna formă sigură și echilibrul a mașinii.

1.3.10. Strângeți bine toate nuci și bolțuri, astfel încât să se asigure siguranța la locul de muncă.

03/01/11 într-un motor de urgență oprit repede..

03/01/12 Amintiți-vă că responsabil pentru accidente sau incidente cu terți este proprietarul sau utilizatorul cositoare..

01/03/13. Fii atent, unele părți ale mașinii poate fi foarte cald.

03/01/14. Atenție! Acest aparat creează un câmp electromagnetic la locul de muncă. În anumite circumstanțe, acest domeniu poate interfera cu implanturi medicale active sau pasive. Pentru a reduce riscul de accidente grave sau mortale, vă recomandăm ca persoanele cu implanturi medicale să se consulte cu medicul dumneavoastră și producătorul de dispozitive medicale implantabile înainte de a începe să lucreze cu această mașină.

03/01/15. Exista informatii ca vibratiile prelungit anumită utilizare ar putea provoca sindromul “Reynolds” la unele persoane. Simptomele includ senzație de arsură, amorțeală și albire a degetelor, care de obicei se întâmplă când rece. Simptomele pot fi influențate de factori ereditari, rece, umiditatea, dieta, diete, fumat și obiceiuri de lucru. Conexiunea nu a fost dovedit sigure între vibrațiile și aceste simptome, cu toate acestea, următoarele măsuri vor reduce riscul.

1.3.15.1. Pe vreme rece, tineți mereu corpul tau cald. Purtați mănuși groase și cald. Există dovezi că vremea rece este o cauză majoră pentru sindromul de “Reynolds”;

1.3.15.2 După lucru, faceti exercitii fizice pentru încălzirea corpului și a accelera circulatia sangelui;

1.3.15.3 Luați pauze regulate la locul de muncă;

1.3.15.4. Păstrați aparatul în stare bună. Toate conexiunile cu șurub trebuie să fie bine fixate. Înlocuiți imediat piesele uzate cu altele noi.

Dacă în timpul utilizării observați orice simptome, opriți și consultați-vă medicului dumneavoastră pentru recomandări.

## 2. Descriere funcționale și scop.

Achiziționat cositoare dumneavoastră este proiectat pentru tunderea ierbii. Se compune în principal dintr-un înveliș din oțel, țevi de aluminiu duce la axul principal mănere, piese rotative și un singur cilindru doi timpi racit cu aer motor.





Motor cilindru este cromat pentru durabilitate mai mare și consolidat puterea de emisie ambreiaj optimă.



Motor de mare și puternic îndeplinește cerințele utilizatorilor profesioniști. Întotdeauna de lucru cu un amestec de benzină și ulei de accident vascular cerebral la un raport de 25:1.

Informații emis de zgomot și vibrații.

Valorile au fost măsurată în conformitate cu Directiva 2000/14/CE.

Nivel de presiune sonoră:  $L_pA = 96.1 \text{ dB (A)}$

Nivelul de putere acustică:  $LWA = 108.2 \text{ dB (A)}$

Coefficientul de incertitudine  $K = 3 \text{ dB (A)}$

Lucrul cu amortizoare de zgomot!

Nivel de vibrații:  $a_h = 6.67 \text{ m/s}^2$

Coefficientul de incertitudine  $K = 1,5 \text{ m/s}^2$ .

2.1. Oil este un factor important care influențează performanța motorului și viața lui. Utilizați întotdeauna numai ulei de înaltă calitate. Pentru a obține raportul corect de amestecare, cantitatea de ulei trebuie să fie măsurat cu precizie.

2.2. Utilizarea de înaltă calitate de ulei pentru motoare pe benzina in doi timpi.

3. Pregătirea înainte de a începe cositoare.

3.1. Se toarnă amestecul în rezervorul de combustibil. Vă rugăm să folosiți benzină fără plumb cu cifra octanică 95. Când se folosește benzină cu cifră octanică mai mică va fi o

lovitură de la motor și creșterea temperaturii sale. Acest lucru poate provoca leziuni grave. În funcționarea continuă este recomandat să folosiți benzină cu cifră octanică mai mare.

3.2. Benzina trebuie amestecat cu ulei în doi timpi într-un rezervor curat în raportul de 25:1. (25 piese de benzină la 1 parte ulei de accident vascular cerebral). Se amestecă amestecul de carburant înainte de a se toarnă în rezervor de masina de tuns.

3.3 Verificarea filtrul de aer.. Filtrului de aer contaminate vor restricționa intrarea aerului în carburator. Pentru a preveni eșecuri în carburator, nu uitați să curățați periodic filtrul de aer. Verificați filtrul pentru a vedea dacă nu este prea murdar și curățați-l dacă este necesar. Nu porniți motorul fără filtrul de aer, deoarece aceasta poate duce la uzura motorului rapidă în cazul în care murdăria sau praful este absorbit in ea prin carburator.

3.4. Conectați la motor la conducta cu ajutorul celor patru șuruburi.

3.5. Conectați mănere la conducta. Asamblarea mănere. Ajustați înălțimea la poziția optimă de lucru și strângeți șuruburile. A se vedea fotografiile atașate.

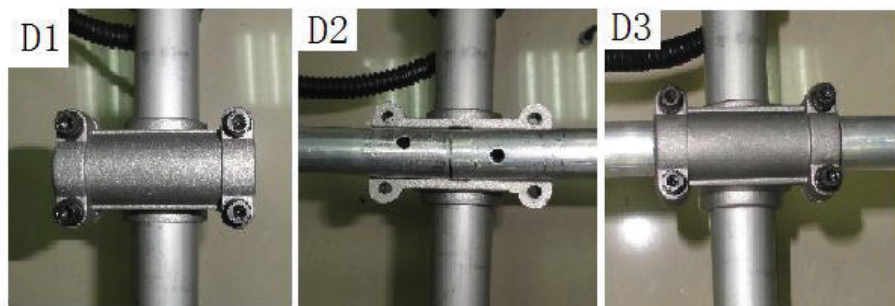

### 3.6 Instalați siguranța (6).

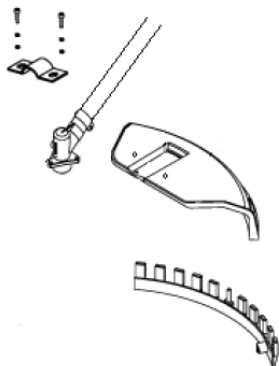

### 3.7 Montarea pânzei de ferăstrău sau un cap trimmer.

La montarea echipamentului de tăiere este esențială pentru sprijinirea flanșă ajunge chiar în deschiderea centrului a echipamentului de tăiere. Echipament de tăiere montat incorect poate duce la răni grave și / sau periculoase.

### 3.8 Montarea cuțit..

Așezați lama de tăiere cu privire la orificii de fixare flanșă, astfel încât cutitul a ajuns aproape la flanșă. Publicați mașină de spălat cu partea concavă a cuțit. Strângeți piulița. Atenție! Firul a arborelui este inversată. Strangeti piulita cu o cheie dinamometrică cu un cuplu de 35 - 50 Nm. Utilizați introduce 19mm. Pentru a bloca arborelui, se introduce prin orificiul de pe partea dreaptă a bușe cu diametrul de siguranță maneta Ø6. Rotiți pârghia până când capul a intrat

în gaura de blocare a flanșei de fixare.

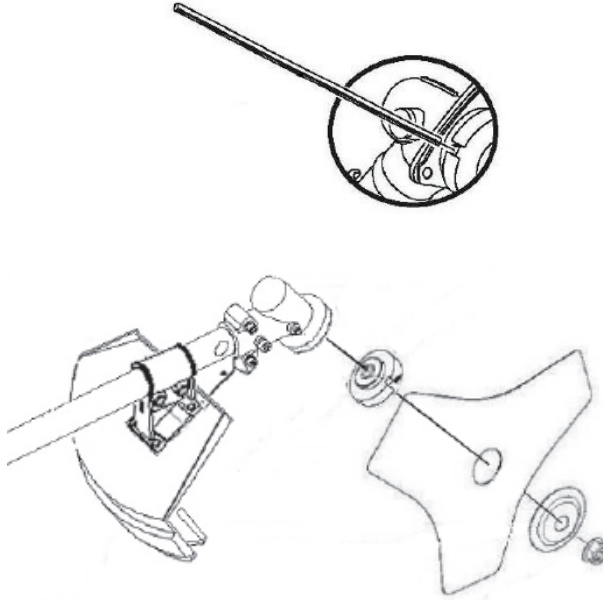

**3.9 Instalarea capul tuns..**

Șurub cu cap trimmer sensul acelor de ceasornic invers acelor de ceasornic pentru a arborelui folosind maneta de blocare (a se vedea t.3.8.). În cazul în care lungimea cablului nu este suficient de presă în mijlocul capului trimmer și trageți de cablul de la lungimea dorita. În cazul în care lungimea cablului este mai mare decât diametrul de capacul de protecție atunci când porniți cositoare, cablul va fi tăiat la lungimea necesară a lamei montate pe capota.

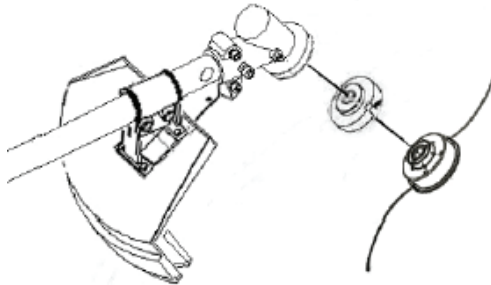

**3.10 Reglați centura poziția cea mai confortabilă la locul de muncă.. Reglați centura astfel încât echipamentul de tăiere să fie paralel cu solul.**

Durata optima a unghiului de arbore de grație ° 35 la unelte unghi de taiere mai ușor într-un plan paralel cu solul.



#### 4. Pornirea motorului.

Introduceți cheia de contact în poziția de pornire. În cazul în care motorul este rece sau temperatura mediului ambiant este scăzută, aproape de acceleratie a carburatorului complet, adică pull “choke”, levierul, deplasându-l. După pornirea motorului, așteptați un timp până cand motorul se incalzeste si, treptat, a reveni înapoi sufoca. Am nevoie să vă conectați din nou șoc spate (acceleratia deschis) este apariția de fum dens de evacuare.

Notă: acceleratie nu se închide atunci când porniți motorul cald sau la temperatura mediului relativ ridicate. În aceste condiții, nu trageți de șoc atunci când pornirea motorului.

4.1. Comutați cheia de contact în poziția I.

4.2 Trage “sufoca” (in functie de temperatura mediului ambiant)..

4.3. La pornirea motorului este probabil să fie obținute de la demarorului cu recul. Deci, să ia poziția corectă și stabilă atunci când tragerea demarorului cu recul.

4.4. Trageți cu grijă demarorului cu recul, ca o apuca convenabil mâner până când simțiți rezistență. Apoi trage brusc.



4.5. Atenție! Nu lăsați coarda de pornire care urmează să fie lichidată înapoi brusc în motor. Reduceți-l ușor pentru a evita deteriorarea Starter.

4.6 După pornirea motorului turatii sus este necesar, cu ajutorul manetei de accelerație..

#### 5. Lucrul cu masina de tuns.

5.1. Păstrați întotdeauna mașina cu ambele mâini.

5.2. Iarbă părul cu un pendul, mișcare laterală.

5.3 stânga-dreapta circulație. Este de lucru, dar mișcarea este de la stânga la dreapta spate.

5.4. Stai puternică și o muncă ritmic.

5.5 Mutarea înainte după revenirea libera..

5.6. În mișcarea de deschidere, standul de echilibru din nou.

5.7. Pleca doar prin iarba în mișcarea de returnare și de lucru cu acceleratia pe deplin

aplicate pentru a reduce riscul de colmatare de instrumente de decupare cu iarbă.

5.8. Nu funcționează fără gardă de montaj (6).

5.9. Nu folosiți niciodată masina de tuns mai mare decât 76 cm deasupra solului.

6. Opriti motorul. Reduceți viteza motorului, eliberarea pârghiei de accelerație. Lăsați motorul în funcțiune aproximativ 30 de secunde, apoi mutați cheia de contact în poziția 0 (Stop).

Întotdeauna ridica iarbă taiată după ce oprească motorul și să așteptați pentru a opri rotația cuțit.

7. Suport. Verificări periodice sunt necesare și setările pentru a menține în cositoare performanțe optime. Întreținerea periodică va prelungi durata de viață înch

Atenție! Înainte de orice lucrare de întreținere pe masina de tuns pentru a opri motorul!

7.1 Inspectia și. Întreținere trebuie să fie efectuate de către persoane autorizate, cu excepția cazului vă propriile instrumente și aptitudinile necesare pentru a face acest lucru.

Vă rugăm să rețineți faptul că de întreținere, se recomandă în condiții normale de exploatare. Dacă utilizați cositoare în alte circumstanțe, vă recomandăm să vă consultați cu dealer-ul.

7.2 Opriti. Motorul și scoateți mufa cablului scânteie înainte de examinare.

7.3 Se lasă motorul să se răcească colector sa nu va ardeti de suprafețe fierbinți..

7.4 Purtați mănuși de protecție să nu se taie oricare din elementele dure..

7.5 Stick iarbă Curățenie la cuțit și periați cu lubrifiant rugina..

7.6. Scurgeți tot combustibilul din motorul în cazul în care aveți posibilitatea să stocați cositoare pentru mai mult de o lună.

7.7. Elementele enumerate mai jos trebuie să fie deservit de un profesionist cu experiență dacă aveți dreptul de instrumente și de formare profesională.

7.8. Ventilare întotdeauna să se răcească motorul care urmează să fie curate și libere. Acestea sunt deschise pe partea de lansator.

Conținutul tabelului prezinta perioadele în care lucrările de întreținere planificate care urmează să fie făcut.

**Tabelul de întreținere cositoare**

perioadă element verificare	De fiecare dată înainte de a începe cositoare	O dată pe lună sau 12 ore	O dată pe lună sau 50 oră	O dată pe lună sau 100 oră	O dată pe lună sau 300 oră
Verificați filtrul de aer	●				
Curățarea filtrului de aer		●			
Verificarea bujiei					●
Furtunuri de combustibil	Schimbarea la fiecare doi ani				

7.9 Curățarea filtrului de aer.. Nu utilizați o masina de tuns, cu sau fără filtru de aer murdar. De praf și de particule mici, care va suga motorul va scurta durata sa de viață. Scoateți filtrul de aer. Curățați filtrul cu solvent și se lasă să se usuce complet după curățare. Nu curățați filtrul de aer cu lichide inflamabile, deoarece aceasta poate provoca incendiu sau explozie în anumite condiții. Odată curățat, locul din spate filtrul de aer în loc.

7.10 Întreținerea o lumânare..

Tipul recomandat de bujiei este campion RCJ7Y, NGK BPMR7A sau NHSP LD L8RTF. Pentru a asigura funcționarea normală a motorului, lumânarea ar trebui să aibă distanța

corespunzătoare între electrozi și ar trebui să fie liber de depozite. Eliminați “conducta” de o lumânare, trăgând un mâner în partea de sus și sfârșitul. Nu îndepărtați niciodată “pipe” trăgând de cablu. De evacuare poate fi foarte cald în cazul în care motorul este lucrat. Nu atingeți de evacuare. Cu cheia uncoiling a deșurubați lumânare bujia. Verificați vizual lumânare. Aruncați bujia dacă izolare uzate sau clar este spart sau crăpat “Verifică de etanșare” O “inel.. În cazul în care lumânare este în stare excelentă, curățați-l cu o perie de sarma de cupru și apoi șurub înapoi în cap cilindru. Echipare o lumanare noua, strangeti o perioadă suplimentară de 1 / 2 tură după ce bujia și presat “O” inel. Asigurați-vă că lumânarea este bine strânse. Strângere necorespunzătoare poate duce la supraîncălzirea motorului și deteriorarea acesteia. Folosiți numai lumânări de înaltă calitate de acest tip.

#### **8 Transport și Depozit.**

Pentru a evita pericolul de incendiu, motorul trebuie să aștepte să se răcească înainte de masina de tuns pentru a fi transportate.

8.1. Asigurați-vă că Depozit nu este umed sau praf.

8.2 Acoperire cu masina de tuns pentru a preveni praf..

Dacă este necesar, repararea cositoare cel mai bun se face numai de către experți calificați în atelierele de Raider, care folosesc numai piese de schimb originale. Astfel încât să asigure funcționarea în condiții de securitate.

Poštovani korisnici,

Drago nam je da ste kupili mašinu za pranje pod pritiskom marke RAIDER koja se naj uspješnije razvija na tržištu. Pri pravilnom instaliranju i upotrebi, RAIDER mašine su sigurne i stabilne, tako da će Vam rad sa njima predstavljati istinsko zadovoljstvo. Za Vaše potrebe izgrađena je i odlična servisna mreža sa 45 servisa u celoj zemlji.

Pre početka upotrebe, molimo Vas, pažljivo se upoznajte sa postojećim "Instrukcijama za upotrebu".

U interesu Vaše bezbednosti i u cilju pravilne upotrebe, pažljivo pročitajte postojeće instrukcije, posebno preporuke i upozorenja u njima. Kako bi izbegli nepotrebne greške i incidente, važno je da ove instrukcije budu na raspolaganju svima koji će koristiti mašinu. Ako prodate mašinu drugom licu, zajedno s njom predajte i "Instrukcije za upotrebu", kako bi se novi vlasnik upoznao sa postojećim merama za bezbednost i instrukcijama za upotrebu.

Isključivi predstavnik RAIDERA je firma "Euromaster Import Eksport" OOD, grad Sofija 1231, bul. "Lomsko љose" 246, tel. 02 934 33 33, 934 10 10, www.raider.bg; www.euromasterbg.com; e-mail: info@euromasterbg.com.

Od 2006-te godine u firmi je uveden sistem upravljanja kvalitetom ISO 9001:2008 sa sertifikikatima za: Trgovinu, uvoz, izvoz i servisiranje profesionalnih i malih električnih, pneumatskih instrumenata i gvožđurije. Sertifikat je izdat od strane Moody International Certification Ltd.

#### TEHNIČKI PODACI

Parametar	Merna jedinica	Vrednost
Model	-	RD-GBC22
Tip motora	-	gasoline 2 stroke 1 cylinder
Motor kapaciteta	cm <sup>3</sup>	42.7
Snaga motora	kW	1.5 at 7500 min <sup>-1</sup>
Svećica	-	TORCH L7RTC
Mirovanja	min <sup>-1</sup>	2800
Brzinu kojom centrifugalne spojnice uključuje	min <sup>-1</sup>	4000
Maksimalna brzina motora	min <sup>-1</sup>	8500
Način pokretanja motora	-	Recoil
Sastav goriva ( benzin , a posebno moždanog udara ulje za vazdušno hlađeni motori)	-	25:1
Obim rezervoar za gorivo	ml	1600
Širina sa noža za sečenje metala	cm	25,5
Širina sečenja kabla	cm	44
Prečnik kabla	mm	2,4
Dužina kabla	m	3
Prečnik cevi od aluminijuma vodećih	mm	26
Dužina mašine	mm	(1050) 1850

Parametar	Merna jedinica	Vrednost
Težina sa praznim rezervoara	kg	9
Ekvivalentni nivo vibracija $a_h$ ( $K = 1.5 \text{ m/s}^2$ )	$\text{m/s}^2$	max. 6.67
Nivo zvučnog pritiska $L_{p_A}$ ( $K = 3 \text{ dB(A)}$ )	$\text{dB(A)}$	96.1
Nivo jačine zvuka $L_{w_A}$	$\text{dB(A)}$	108.2



**Nosite zaštitne naočare , uho zaštitnici ikacigu.**



**Nositi zaštitne rukavice.**



**Nosite cipele bezbednost sa pojačanim đonom.**



**Pročitajte uputstva.**



**Ne dodirujte čvrstim predmetima kadakosu.**



**Imajte bar 15m od drugih ljudi.**



**Ne menjajtenož na bilo koji način.**



**Nivo zvuka**



**Odnos benzina i moždanog udara nafte 25:1.**



## 1. Opšte uputstvo za bezbedan rad.

Benzin kosilica je projektovan i izgrađen u skladu sa standardima Evropske unije i bezbednosti pravila i zaštite životne sredine. Ipak, bezbednost zavisi od sebe, tako da ovo uputstvo pročitate pažljivo pre upotrebe mašine da se upoznaju sa pravilnom korišćenju i njegovih mogućnosti. Pročitajte sva uputstva. Propust da sledite sva uputstva može doći do požara i / ili teške povrede. Čuvajte ova uputstva na bezbednom mestu. Producent nije odgovoran za povrede i štetu koja bi proistekla iz neuspaha uputstva i zaštitne opreme opisan u ovom uputstvu.

### 1.1 Pregled kosidbe oblasti..

1.1.1. Držati dalje decu i prolaznike. Ne dozvoljavajte deci ili kućnim ljubimcima da uđu na području travnjak.

1.1.2 Pre nego što počnete, morate ukloniti sve kamenje iz zemlje, žice, stakla ili metalnim objektima.. Pažljivo proverite i uklonite stavke koje mogu kanapa oko rotirajućih delova.

1.1.3 Opasnost za male životinje.. Ježevi i druge male životinje u potpunosti zavise od vas, tako da pažljivo proverite pre nego što radnog prostora za rukovanje.

1.1.4 Budite pažljivi kada se radi na klizavim, neujednačen i koso terena.. Rad na neravnom terenu može biti opasno. Na padinama pazite se! Uvek korak stalno! Nemojte koristiti kosilicu na padinama veća od 10 ° (17%). Rad na padinama uvek pod pravim uglom na padinu, nikada gore i dole. U obrtanju pravcu kretanja na padinama biti dodatno opreznii! Rad uvek sa mirnim potez! Nikada ne ide brzo!

1.1.5 rade samo danju ili veštačke,. Ali jaka!

### 1.2. Uputstvo za sigurno rukovanje benzin.

1.2.1 benzin. Je veoma zapaljiv i može da eksplodira pod određenim uslovima.

1.2.2 Pospešivanje samo neoperativan motora, čist i dobro provetrenom mestu.. Nemojte pušiti i ne dozvoljavaju otvorenog plamena ili varnica u mestima gde je to podeliti ili čuvaju goriva.

1.2.3. Ne dozvolite gorivo preliva iz rezervoara. Ne zaboravite da Zategnite poklopac goriva nakon dosipanja goriva.

1.2.4 Prilikom punjenja, pazite da ne izlivanja benzina oko, jer benzina isparenja mogu lako upaliti i prouzrokovati požar.. Ne zaboravite da obriše prolivena goriva pre početka motora.

1.2.5 Izbegavajte kontakt sa kožom često sa benzinom ili dizel isparenja disanje.. Držite benzina van domašaja dece.

1.2.6. Ne pokreći u zatvorenom prostoru motora, jer izduvni gasovi koje proizvode radi motor sadrži toksične ugljen-monoksid, što može dovesti do nesvestice ili čak i smrt.

1.2.7 Uvek isključite motor i izvadite cev sveću pre nego što počnete bilo koji rad na rotirajuće elemente i da može da radi sa bilo čišćenje, popravku ili kontrolu mašine.. Pre nego što pokušate da očistite ili održavanje mašina, sačekajte tačka motora i rotirajuće oštrice.

1.2.8. Držite mašinu suv. Nemojte da sačuvate benzina u rezervoaru, mesto gde se isparenja od njega može da upali.

1.2.9 Svi poklopci,. Ručke i zaštitu mora biti instaliran pre početka rada. Proverite da li svećice poklopac i paljenje kabl je citava da se izbegne rizik od električnog udara.

### 1.3. Uputstvo za bezbedno rukovanje.

1.3.1. Nikada ne dozvolite deci ili ljudima koji ne znaju mašini da radi sa njom. Nacionalno zakonodavstvo u nekim zemljama može da ograniči starost korisnika.

1.3.2 Tokom rada, rad mašina mora biti oprezn da ne dolaze kod ljudi ili životinja u radijusu od 15m.. Kada se nekoliko operatera rade u istom prostoru mora biti u skladu sa bezbednog rastojanja.

1.3.3. Uvek budite opreznii i pametan. Ne rade mašine, kada ste umorni ili kada ste pijani ili droge supstance koje smanjuju vašu sposobnost i pažnju na reakciju.

1.3.4. Ako imate dugu kosu treba da kravatu i preduzmu sve mere predostrožnosti, to ne bi trebalo da bude uhvaćen od strane pokretnih delova. Tvoja haljina treba da bude u skladu sa radom. Ne nosite široko odelo ili nakit jer mogu biti zahvaćeni od rotirajućih delova. Koristite odeću na telu stabilne i visoke čizme sa šarama. Nosite rukavice i čvrsto. Oni smanjuju vibracije na ruke.

1.3.5. Koristite debele rukavice za zaštitu ruke dok čišćenje, inspekcije ili zamenu opreme.

1.3.6. Runtime oprezni sa rotirajućim sečivima mašine.. Točkovi spina veoma brzo i mogu da izazovu veoma ozbiljnih incidenata. Držite ni ruke, ni noge da rotirajućih delova.

1.3.7. Koristite mašinu samo za košenje trave. Bilo koja druga upotreba može da ošteti mašinu i da bude opasno.

1.3.8. Nikada ne koristite mašinu sa oštećenim ili polovnih delova. Delovi koje nemaju isti kvalitet može oštetiti mašinu ili kompromituje bezbednost. Tako ih zameni sa originala.

1.3.9. Rukujte mašina sa motorom isključen. Pre nego što transport vaše vozilo, morate ostaviti da se ohladi i da se isprazni rezervoar. Prilikom prevoza uvek pružaju bezbedno nošenje i balans mašine.

1.3.10. Pa Zategnite sve zupčanike, kako bi se obezbedila sigurnost na radu.

03/01/11 U hitnim slučajevima motor van brzo..

03/01/12 Zapamtite da odgovorni za nesreće ili incidenta sa trećim licima je vlasnik ili korisnik kosilicu..

01/03/13. Pazite, neki delovi mašine mogu biti veoma vruće.

03/01/14. Upozorenje! Ova mašina stvara elektromagnetno polje na poslu. U nekim okolnostima, ovo polje može da ometa aktivno ili pasivno medicinske implantate. Da biste smanjili rizik od ozbiljnih ili fatalnih povreda, preporučujemo vam da se ljudi sa medicinskim implanta konsultujte sa svojim lekarom i proizvođač neugradjene medicinske naprave pre nego što počnete da radite sa ovom mašinom.

03/01/15. Postoje informacije da dugotrajno korišćenje određene vibracije uzrok sindroma "Rejnolds" kod nekih ljudi. Simptomi su peckanje, utrnulost i Beli na prstima, koje se obično dešava kada hladno. Simptomi mogu biti pod uticajem naslednih faktora, hladnoća, vlažnost, ishrana, dijete, pušenje i radne navike. Nije dokazana sigurnu vezu između vibracija i ovih simptoma, ali sledeće mere će smanjiti rizik.

1.3.15.1. U hladnim vremenskim uslovima, uvek držite telo toplo. Nosite rukavice debele i tople. Postoje dokazi da po hladnom vremenu je glavni razlog za sindrom "Rejnolds";

1.3.15.2 posle posla, ne fizičke vežbe za zagrevanje tela i ubrzava cirkulaciju krvi;

1.3.15.3 Uzmite redovne pauze na poslu;.

1.3.15.4. Držite mašinu u dobrom stanju. Sve zavrtanj veze moraju biti sigurno pričvršćene. Odmah zamene pohabanih delova novim.

Ako u toku upotrebe primetite bilo kakve simptome, prekinite i konsultujte svog lekara za savet.

## 2. Funkcionalni Opis i namena.

Kupili kosilica je dizajniran za košenje trave. To se uglavnom sastoji od kućišta od čelika, aluminijuma cevi što je dovelo do glavnog vretena ručice, rotirajuće delove i jedan cilindar dvotaktne vazdušno hladeni motor.



Motorot je hromiran za veću izdržljivost i ojačane kvačila optimalno prenose moć.



Visoki i moćan motor ispunjava zahteve profesionalnih korisnika.

Uvek radite sa mešavinom benzina i moždanog udara ulja u razmeri 25:1.

Informacije emituju nivo buke i vibracija.

Vrednosti su merene na osnovu Direktive 2000/14/EC.

Nivo zvučnog pritiska:  $L_pA = 96.1 \text{ dB (A)}$

Nivo jačine zvuka:  $L_vA = 108.2 \text{ dB (A)}$

Koeficijent Nesigurnost  $K = 3 \text{ dB (A)}$

Rad sa prigušivačima!

Nivo vibracija:  $A_h = 6.67 \text{ m/s}^2$

Koeficijent Nesigurnost  $K = 1,5 \text{ m/s}^2$ .

2.1 nafte. Je glavni faktor koji utiče na performanse motora i svoj život. Uvek koristite samo visoko ulja kvaliteta. Da biste dobili odgovarajuće razmeri, količina nafte mora da bude precizno izmeriti.

2.2. Koristite kvalitetne ulje za dvotaktne benzinske motore.

3.. Priprema pre početka kosilicu.

3.1. Sipajte mešavinu u rezervoar za gorivo. Molimo Vas da koristite bezolovni benzin sa 95 oktana brojem. Kada koristite benzina sa nižim oktana biće jedan udarac od motora i povećava njenu temperaturu. Ovo može izazvati ozbiljno oštećenje. U neprekidan rad preporučuje se korišćenje benzina sa višim oktana.

3.2 benzin. Sme mešati sa dvotaktne ulja u rezervoar čiste u odnosu 25:1. (25 delova benzina na 1 deo ulja udar). Mik mešavina goriva pre nego što sipati u rezervoar za travu.

3.3 Provera filter vazduha.. Zagađeni vazduh filter će ograničiti ulazak vazduha u karburator. Da biste sprečili propuste u karburator, ne zaboravite da povremeno očistite filter vazduha. Proverite filtera da vidi da li nije previše prljav i očistimo ako je potrebno. Ne pokrenete motor bez filtera vazduha jer to može dovesti do brzog habanja motora ako prljavštine i prašine se usisava u njega kroz karburator.

3.4. Povežite motor na cev koristeći četiri zavrtnja.

3.5. Povežite ručke na cev. Sklapanje upotrebu. Podesite visinu u optimalnom radnom mestu i zategnite zavrtnje. Pogledajte priloženim fotografijama.

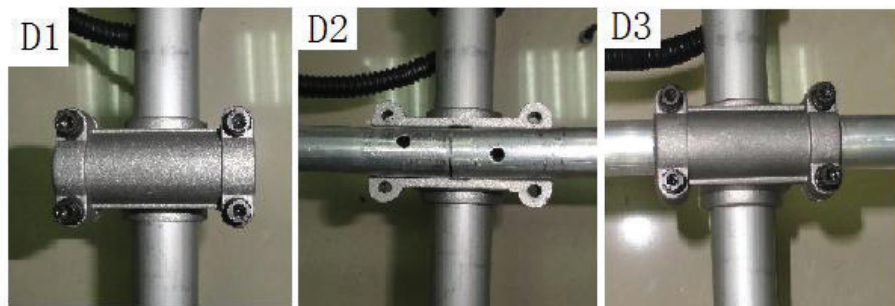

### 3.6 Instalirajte osigurač (6).

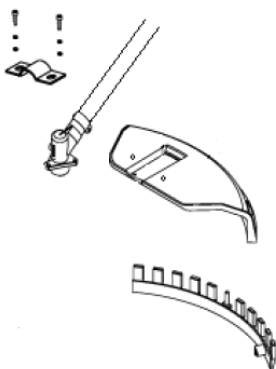

### 3.7 Montaža testere ili glava trimera . .

Kada montaža opreme za rezanje je od ključnog značaja za podršku priрубnice dobija pravo ucentar otvaranje opreme za rezanje . Pogrešno montirani opreme za rezanje može dovesti do ozbiljnih i / ili opasne povrede.

### 3.8 Montiranje noža . .

Mestosečenje narupe priрубnicu za pričvršćivanje , tako danož se približilapriрубnice . Mestoza pranje sakonkavna delomnoža. Zategniteorah . Pažnja ! Nitvratila je obrnuta. Zategnitenavrtku samoment ključem saobrtnim momentom od 35 do 50 Nm. Koristite ubacite 19mm . Da biste zaključalivratila , ubacite kroz rupu nadesnoj stranisigurnosti prečnika poluga čaura Ø6 . Okrenitepolugu doglave došao u zaključali rupaza fiksiranje priрубnice .

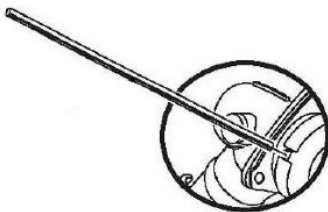

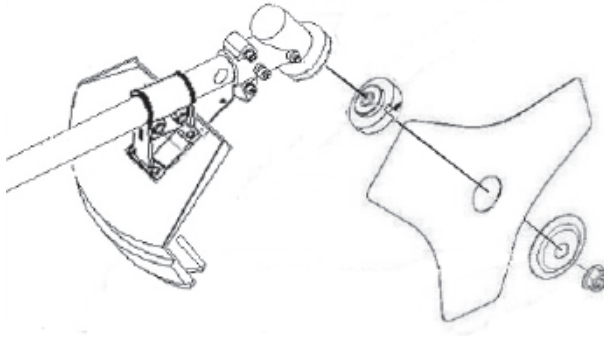

### 3.9 Instaliranje glava trimera . .

Šraf u smeru kazaljke satu glava trimera na osovinu koristeći zaključavanje menjača (vidi t.3.8 . ). Ako dužina kabela nije dovoljno pritisnuti na sredini trimera glave i povucite kabl do željene dužine. Ako je dužina kabela veća od prečnika zaštitni poklopac kada uključite kosilicu , kabl će biti iseći na potrebnu dužinu sečiva montiran na haubi .

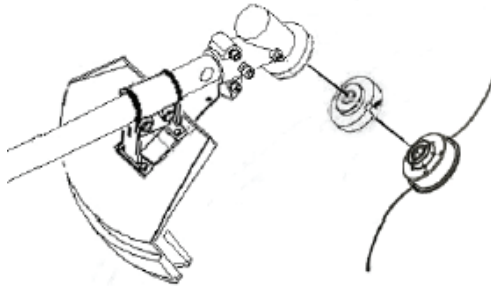

3.10 Podešavanje pojas najudobniji položaj na poslu. . Podesite pojas , tako da sečenje opreme koja se paralelno sa zemljom.

Optimalna dužina osovine ugla 35 ° zahvaljujući prenosnih konusnih zupčanika sečenje lakše uravni paralelno sa zemljom.



### 4.. Startovanje motora.

Ubacite ključ u početni položaj. Ukoliko je motor hladan ili temperatura je niska, zatvorite gas od karburatora potpuno, tj povucite “guši” polugu ga kreće. Posle startovanja motora, sačekajte dok se dok motor zagreje i postepeno vraćanje guši nazad. Moram da ponovo potpiše choke nazad (Open gasa) je pojava gustog dima od izduvnih gasova.

Napomena: gas ne zatvara kada pokrenete motor topao ili na relativno visokim temperaturama okoline. U ovakvim uslovima ne povuče saug pri pokretanju motora.

4.1. Prebaci ključ za paljenje u položaj I.

4.2 pull "Choke" (u zavisnosti od temperature)..

4.3 Na početku motora. Verovatno dobiti od startera. Dakle, uzmite pravilan i stabilan položaj kada vuče startera.

4.4. Nežno povucite startera, kao pogodan zgrabi ručicu dok ne osetite otpor. Onda povucite oštro.



4.5. Upozorenje! Ne dozvolite startera konopac da se vrati rane naglo u motoru. Vratite ga nežno da bi se izbeglo oštećenje startera.

4.6 Nakon pokretanja motora broj obrtaja do je potrebno, uz pomoć gasa poluge..

5. Rad sa kosilicu.

5.1. Uvek držite mašinu sa obe ruke.

5.2 Haired travu sa klatnom, bočni pokret..

5.3 levo-desno pokreta. Radi, ali pokret je s leva na desno nazad.

5.4. Ostanite jaki i rad ritmično.

5.5 Pomeranje napred po povratku pokreta..

5.6. U uvodnom pokreta, stoje stabilan ponovo.

5.7. Da li prolazi kroz samo travu povratka i da rade sa punim gasom primenjuje se smanjio rizik od začepljenja od reznog alata sa travom.

5.8. Nemojte raditi bez montaže čuvar (6).

5.9. Nikada ne koristite kosilicu veći od 76 cm iznad zemlje.

6. Zaustavite motor. Smanji brzinu motora, otpuštanjem papučice za gas poluge. Neka motor radi oko 30 sekundi, zatim se pomerite ključ za paljenje na položaj 0 (Zaustavi).

Uvek pokupi isečaka trave kada prestanete motor i sačekajte da se zaustavi rotaciju nož.

7. Podrške. Periodične provere su potrebni i podešavanja da bi kosilice u optimalne performanse. Redovno održavanje će produžiti život unutra

**Pažnja!** Pre bilo kakvih radova na kosilicu da isključite motor!

7.1 Pregled i održavanje. Mora se vršiti od strane ovlašćenih lica, osim ako posedujete alate i veštine koje su neophodne da se to uradi.

Imajte na umu da je održavanje preporučuje pod normalnim radnim uslovima. Ako koristite kosilicu pod drugim okolnostima, preporučujemo Vam se konsultovati sa svog distributera.

7.2 Isključite motor. I izvadite kabl za svećice pre pregleda.

7.3 Dozvolite motor da se ohladi kolektor da se ne bi spalili vrele površine..

7.4 Nositi zaštitne rukavice da se ne smanji bilo koji od surove elemenata..

7.5 Očistite travu drže nož i četka sa rđe maziva..

7.6. Ocediti sve goriva iz motora ako možete da uskladištite kosilica za više od mesec dana.

7.7 stavke navedene ispod mora da se servisira iskusni i profesionalni, ako imate odgovarajuće alatke i obuku..

7.8. Uvek ventil da se ohladi motor da bude čist i slobodan. To su otvorena na strani bacač granata.

Sadržaj tabela pokazuje periode u kojima planiranog održavanja posao da se uradi.

**Tabela održavanje kosilicu**

period element verifikacija	Svaki put pre početkakosilicu	Jednom mesečno ili 12 sati	Jednom mesečno ili 50 sati	Jednom mesečno ili 100 sati	Jednom mesečno ili 300 sati
Proverite filter za vazduh	●				
Čišćenje filtera vazduha		●			
Provera svećica					●
Gorivo creva	Promena svake dve godine				

7.9 Čišćenje filtera za vazduh.. Nemojte koristiti kosilicu sa ili bez prljav filter vazduha. Prašine i manjih čestica koje će sisa motor će skratiti vek trajanja. Uklonite filter za vazduh. Očistite filter sa rastvarača i pustite da se potpuno osuši nakon čišćenja. Ne čiste filter za vazduh sa zapaljive tečnosti, jer to može izazvati požar ili eksploziju pod određenim uslovima. Jednom čist, stavite filter na mesto.

7.10 Održavanje sveću..

Preporučuje tip svećica je šampion RCJ71, NGK BPMR7A ili NHSP LD L8RTF. Da bi se obezbedilo normalno funkcionisanje motora, sveću treba da imaju adekvatnu rastojanje između elektroda i treba da bude bez depozita. Uklonite “cevi” za sveće, povlačenjem ručice na vrhu i na kraju. Nikada nemojte vaditi “cevi”, povlačenjem kabla. Izduvnih može biti veoma toplo ako je motor radio. Ne dodirujte izduvnih gasova. Sa ključnim uncoiling od sveća odvrnite svećice. Proverite vizuelno sveću. Bacite svećicu ako nose ili opozovite izolacija je slomljen ili napukao “Provera zaptivanje” O “prsten.. Ako sveća je u odličnom stanju, očistite ih četkom bakarne žice i onda šraf nazad u glavi cilindra. Sita nova sveće, zategnite dodatnih 1 / 2 kruga posle svećice gore i pritisne “O” prsten. Proverite da li je sveću pravilno zategnuti. Nepravilno zatezanje može dovesti do pregrevanja motora i njegovo oštećenje. Koristite samo visoko sveće kvalitet tog tipa.

8. transporta i skladištenja..

Da biste izbegli opasnost od požara, motor mora da čeka da se ohladi pre nego što kosilicu da bude transportovana.

8.1. Uverite se da za skladištenje nije vlažnim ili prašnjavim.

8.2 Povez kosilicu kako bi se sprečilo prašine..

Ako je potrebno, popravi vaš košenje je najbolje da se uradi samo kvalifikovanih stručnjaka u radionicama RAIDER, koji koriste samo originalne rezervne delove. Tako obezbede svoju bezbedan rad.

**Оригинално упатство за употреба**

Почитувани корисници,

Честитки за купување на водоструйка од најуспешните развојот се марка на пазарот - RAIDER. Под правилно инсталирање и работа, RAIDER се сигурни и доверливи машини и работата со нив ќе Ви достави вистинско задоволство. За Вашето погодни е изградена и прекрасната сервисна мрежа со 32 сервисот во целата земја.

Пред да користите водоструйката, Ве молиме внимателно да се запознат со оваа “Инструкцијата за употреба”.

Во интерес на Вашата безбедност и со цел обезбедување на правилно и употреба, прочитајте ги овие упатства внимателно, вклучувајќи ги препораките и предупредувањата во нив. За избегнување на непотребни грешки и инциденти, важно е овие инструкции да останат на располагање за идните извештаи на сите кои ќе користат машина. Ако ја продадете на нов сопственик то “Инструкцијата за употреба” треба да се предаде заедно со неа, за да може новиот Вие да се запознае со соодветните мерки за безбедност и упатствата за работа.

Ексклузивен претставник на RAIDER е фирма “Евромастер Импорт Експорт” ДОО, градот Софија 1231, бул “Ломско пат” 246, тел 02 934 33 33, 934 10 10, www.raider.bg; www.euromasterbg.com; e-mail: info@euromasterbg.com.

Од 2006 година во претпријатието е воспоставен системот за управување со квалитетот ISO 9001:2008 со опсег на сертификацијата: трговија, увоз, извоз и сервис на професионални и хоби електрични, пневматични и механички инструменти и заедничка Железара. Сертификатот е издаден од Moody International Certification Ltd.

**ТЕХНИЧКИ КАРАКТЕРИСТИКИ**

параметар	мерна единица	вредност
Модел	-	RD-GBC22
Тип на моторот	-	бензински, двотактен, едноцилиндров со воздушно ладење.
Работна зафатнина на моторот	cm <sup>3</sup>	42.7
Моќност на моторот	kW	1.5 при 7500 min <sup>-1</sup>
Палење свеќа	-	TORCH L7RTC
Број на вртежи во празен од	min <sup>-1</sup>	2800
Вртежи во кои се вклучува центрифугални спојка	min <sup>-1</sup>	4000
Максимални брзини на моторот	min <sup>-1</sup>	8500
Начин на стартување на моторот	-	ръчно
Состав на горивото (бензин и особено двотактен масло за мотори со воздушно ладење)	-	На 25:1 1L бензин 40ml масло
Волумен на резервоарот за гориво	ml	1600
Ширина на косење со метален нож	cm	25,5
Ширина на косење со корда	cm	44
Дијаметар на кордата	mm	2,4
Должина на кордата	m	3
Дијаметар на водечката алуминиумска цевка	mm	26



параметар	мерна единица	вредност
Должина на машината	mm	(1050) 1850
Маса со празен резервоар	kg	9
Еднакво ниво на вибрации $a_h$ ( $K = 1.5 \text{ m/s}^2$ )	$\text{m/s}^2$	max. 6.67
Ниво на звучен притисок $L_{p_A}$ ( $K = 3 \text{ dB(A)}$ )	dB(A)	96.1
Ниво на звучната моќност $L_{w_A}$	dB(A)	108.2



Носете заштитни очила, антифони и шлем.



Носете заштитни ракавици.



Носете заштитни чевли со зајакнати ѓонови.



Прочитајте ги упатствата за употреба.



Не допирајте тврди предмети кога косата.



Одржувајте растојание најмалку 15m од други луѓе.



Не менувајте го ножот на никаков начин.



Сертифицирано ниво на звучна моќност



Сооднос бензин и двотактен масло 25:1

## 1. Општи инструкции за безбедна работа.

Бензинските косачка е создадена и конструирана во согласност со нормите на Европската унија и правилата за безбедност и заштита на животната средина. И покрај се, безбедноста зависи и од вас самите, затоа внимателно прочитајте таа постапка пред да започнете со работа со машината за да се запознаете со правилен начин на употреба и нејзините можности. Внимателно прочитајте ги сите упатства. Непочитувањето на доведен подолу инструкции може да доведе до пожар и / или тешки повреди. Чувајте овие упатства на сигурно место. Производителот и увозникот не се одговорни за повреди и штети кои би настанале како резултат на непочитување на упатствата и техниката на безбедност опишани во оваа упатство за употреба.

### 1.1. Преглед на површина за косење.

1.1.1. Држете деца и странични лица на безбедно растојание. Не дозволувајте деца или миленичиња да влегуваат во зоната на косење.

1.1.2. Пред да започнете работа, треба да ги отстраните од теренот сите камења, кабли, стакла или метални предмети. Внимателно проверете и отстранете предмети кои можат да се омотаат околу ротирачки делови.

1.1.3. Опасност за малите животни. Еже и другите ситни животни се целосно зависни од Вас, па затоа пред работа проверете внимателно површината која ќе обработувате.

1.1.4. Бидете внимателни при работа по лизгав, нерамен и кос терен. Работата на нерамен терен може да биде опасна. На падини внимавајте! Секогаш Газете стабилна! Не користете моторната косачка при падини поголеми од 10 ° (17%). За кос терен работете секогаш напречно на угорница, никогаш надолу и нагоре. При вртење на насоката на движење по падини бидете особено внимателни! Работете секогаш со мирен тек! Никогаш не одете брзо!

### 1.1.5. Работете само на дневна светлина или на вештачка, но силна!

### 1.2. Упатство за безбедна работа со бензинскиот мотор.

1.2.1. Бензинските гориво е многу запалива и може да се разнесе во одредени услови.

1.2.2. Наполнете со гориво само изгаснат мотор, на чисто и проветриво место. Да не се пуши и да не се дозволува отворен оган или искри на местата каде што се врши полнење или складирање на горивото.

1.2.3. Не дозволувајте горивото да изобилува од резервоарот. Не заборавајте да стегнете добро капачето на резервоарот по полнење.

1.2.4. Полнење внимавајте да не разлеете бензин наоколу, бидејќи бензинските пари лесно може да се запалат и да предизвикаат пожар. Не заборавајте да избришете разлетата бензин пред да се запали моторот.

1.2.5. Избегнувајте чести контакт на кожата со бензин или дишењето на бензински пари. Чувајте бензинот на места достапни за деца.

1.2.6. Не го палете моторот во затворени простории, бидејќи издувните гасови, произведени од моторот содржат токсичен јаглерод моноксид, кој може да доведе до губење на свест или дури и смрт.

1.2.7. Секогаш исклучете го моторот и извадите Лула на свеќа пред да пристапите кон кавка и да е работа на ротационите елементи и пред да ракувате со какво и да е чистење, поправка или проверка на машината. Пред да пристапите кон чистење или одржување на машината почекајте целосно запирање на моторот и ротирачки лопатки.

1.2.8. Чувајте машината на суво место. Никогаш не ја ваѓајте со бензин во резервоарот, на место каде испарувањата од него можат да се запалат.

1.2.9. Сите капаи, заштити и рачки треба да бидат монтирани пред започнување на работа. Проверете дали капачето на палење свеќа и палењето кабел се исправни за да се избегне опасноста од струен удар.

### 1.3. Упатство за безбедна работа.

1.3.1. Никогаш не дозволувајте деца или луѓе кои не го познаваат машината да работат со неа. Националното законодавство во некои земји може да ја ограничи старосната граница на корисникот.

1.3.2. За време на работа, вработените со машината треба да внимава да не се

приближуваат луѓе или животни во радиус од 15m. Кога неколку операторот работат во ист дел, треба да се почитува безбедно растојание.

1.3.3. Секогаш бидете внимателни и мудро. Не работете со машината кога сте уморни или откако сте пиеле лекови или супстанции кои го намалуваат вниманието и вашата способност на реакција.

1.3.4. Ако имате долга коса, треба да ја врзете и да земете сите мерки на претпазливост, таа да не биде почна од подвижните делови. Облеката мора да има согласност со работата. Не носете накит или широки облека, бидејќи можат да бидат зашванати од подвижните делови. Користете облека за телото и стабилни високи чевли со посегнување. Носете здрави и цврсти ракавици. Тие го намалуваат вибрациите на рацете.

1.3.5. Користете дебели ракавици за да го заштитите рацете за време на чистење, контрола или замена на додатоци.

1.3.6. За време на работата внимавајте на ротирачки лопатки на машината. Ротирачките елементи се вртат многу брзо и може да предизвикаат многу сериозни инциденти. Не доближуваат ниту рацете ниту нозете до вртливите делови.

1.3.7. Користете машината само за косење на трева. Секоја друга употреба може да го оштети машината и да се биде опасна.

1.3.8. Никогаш не употребувајте машината со оштетени или користени делови. Деловите кои немаат ист квалитет може да го оштетат машината или да ја загрозат вашата безбедност. Затоа ги менувајте само со оригинални.

1.3.9. Пренесувајте машината со исклучен мотор. Пред превоз во Вашето возило, треба да ја оставите да се излади и да го испразните резервоарот. При транспорт секогаш обезбедувате сигурно прицврстување и рамнотежа на машината.

1.3.10. Стегање добро сите навртки и завртки, па да ја гарантираме безбедноста при работа.

1.3.11. При итен случај исклучете брзо моторот.

1.3.12. Запомнете дека одговорен за несреќите или инцидентите со трети лица е сопственикот или корисникот на моторната косачка.

1.3.13. Внимавајте, некои делови на машината можат да бидат силно нагорещени.

1.3.14. Предупредување! Оваа машина создава електромагнетно поле за време на работа. Во одредени околности ова поле може да интерферира со активни или пасивни медицински импланти. За да го намалите ризикот од сериозни или смртоносна повреда, ние препорачуваме лицата со медицински импланти да се консултираат со лекар и производителот на медицинскиот имплант, пред да почнат да работат со оваа машина.

1.3.15. Има информации дека при континуирана работа одредени вибрации би можеле да предизвикаат синдром на “Рејнолдс” кај некои луѓе. Симптомите вклучуваат чувство на печење, трпнење и бледнее на прстите, што обично се случува при простудување. Симптомите можат да бидат под влијание и од наследни фактори, студ, влага, начин на исхрана, диети, пушење и работни навики. Досега не е докажано сигурна врска помеѓу вибрациите и овие симптоми, сепак следните мерки ќе доведат до намалување на ризикот.

1.3.15.1. Во студено време, чувајте секогаш телото топло. Носете топли и дебели ракавици. Има податоци дека студеното време е една од главните причини за синдромот на “Рејнолдс”;

1.3.15.2. По работа правете вежби за загревање на телото и забрзување на циркулацијата на крвта;

1.3.15.3. Правете периодични одмор за време на работа;

1.3.15.4. Одржувајте машината во добра техничка состојба. Сите винтови соединенија треба да бидат цврсто затегнати. Подменяйте навремено изабените делови со нови.

Ако за време на работа забележите некои од симптомите, застанете и посветувајте се со вашиот лекар за совет.

## 2. Функционално опис и намена.

Купени од Вас моторна косачка е наменета само за косење на трева. Таа се состои

од куќиште изработен од челик, алуминиум водечка цевка на главното вратило, рачки, ротирачки делови и едноцилиндров, двотактен мотор со воздушно ладење.



Цилиндар на моторот е хромиран, за поголема издржливост, а зајакнати куплунгот оптимално пренесува моќноста.



Високи и моќен мотор ги исполнува барањата на професионалните корисници.

Секогаш работете со мешавина од бензин и двотактен масло во сооднос 25:1.

Информации за емитуван бучава и вибрации.

Вредностите се измерени во согласност со Директивата 2000/14/EC.

Ниво на звучен притисок:  $LpA = 96.1 \text{ dB (A)}$

Ниво на звучен моќност:  $LwA = 108.2 \text{ dB (A)}$

Коефициент на неопределеност  $K = 3 \text{ dB (A)}$

Работете со шумозаглушители!

Ниво на вибрации:  $ah = 6.67 \text{ m/s}^2$

Коефициент на неопределеност  $K = 1,5 \text{ m/s}^2$ .

2.1. Маслото е еден од главните фактори кои влијаат врз перформансите на моторот и неговиот живот. Секогаш користете само висококвалитетно масло. За да се добие вистинското сооднос на смесата, количеството на моторното масло треба да се мери точно.

2.2. Користете висококвалитетно масло за двотактен бензински мотори.

3. Подготовка пред да се запали моторната косачка.

3.1. Ставете гориво мешавина во резервоарот. Ве молиме користете безоловен бензин со октански број 95. При користење на бензин со понизок октански број ќе се добие кликање од моторот и ќе се зголеми температурата на моторот. Ова може да доведе до сериозни оштетувања. При долготрајна работа се препорачува користење на бензин со повисок октански број.

3.2. Бензинот треба да се меша со двотактен масло во чист резервоар во сооднос 25:1. (25 делови бензин и 1 дел двотактен масло). Измешајте гориво мешавина пред да ја налеее во резервоарот на косилки.

3.3. Проверка на воздушниот филтер. Загадениот филтер за воздух ќе го ограничи влезот на воздухот во карбуратор. За да се спречат проблеми во карбуратор, не заборавајте да чистите периодично воздушниот филтер. Проверете филтерот да ги видиш дали не е премногу загаден и исчистете го ако е потребно. Не палете го моторот без филтер за воздух, бидејќи тоа може да доведе до брзо абеење на моторот, ако нечистотија или прав се зашмукани во него во карбуратор.

3.4. Контактирај моторот на цевката со помош на четирите шрафови.

3.5. Поврзете ги рачките на цевката. Склопени рачката. Наместете ја височината во оптимална работна позиција и затегнете завртките. Преглед на приложените фотографии.

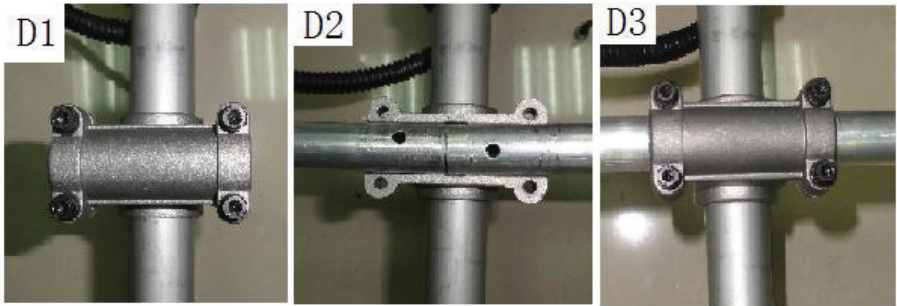

3.6. Монтирајте осигурувачот (6).

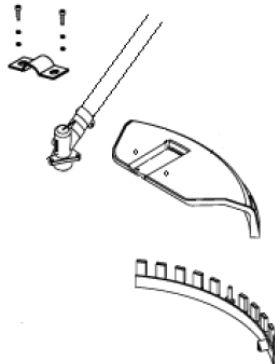

3.7. Монтирање на сечење нож или димензионален глава.

При монтажа на сечење опрема од исклучителна важност е референци прирабница да падне правилно во централниот отвор на сечење опрема. Погрешно инсталирана сечење опрема може да доведе до сериозни и / или опасни телесни повреди.

3.8. Монтирање на мечот.

Ставете сечење нож на прицврстување прирабница така што отворот на мечот да влезе цврсто во прирабница. Ставете подложки со вдлбнатата дел на мечот. Затегнете

навртката. Внимание! Завоите на вратило е обратна. Затегнете навртката ја затегнатоста при вртежен момент од 35 до 50 Nm. Користете влошка 19mm. За да заглави вратило, вметнете преку отворот на десната страна на безбедносната потпирачите рачката со дијаметар Ø6. Свртете главата додека рачката влезе во законтрјачија отвор на фиксниот прирабница.

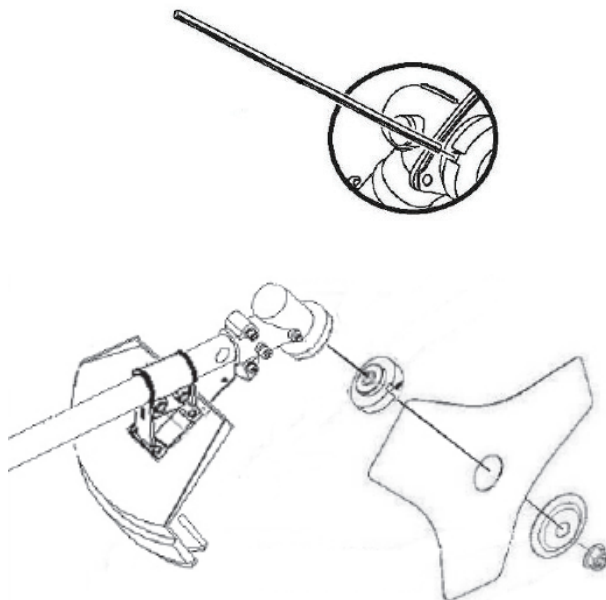

### 3.9. Монтирање на димензионален глава.

Зашрафете во спротивна насока на стрелките на часовникот димензионален глава кон вратило со користење на закачување на рачката (види т.3.8.). Ако должината на кордата не е доволна, притиснете го копчето во средината на димензионален глава и повлечете кордата до саканата должина. Ако должината на кордата е поголема од дијаметарот на заштитниот капак, при вклучување на косилки, кордата ќе се намали на потребната должина од ножот монтиран на заштитниот капак.

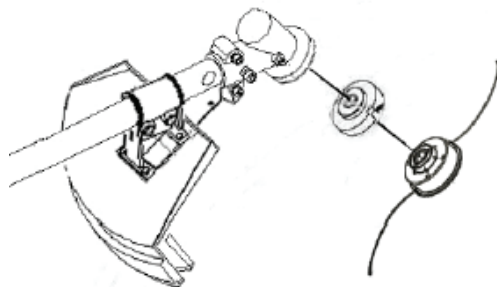

3.10. Наместете ременот за најзгодно состојба при работа. Наместете го ременот, па сечење опрема да биде паралелно на земјата.

Оптималната должина на вратило и аголот од 35 ° благодарение на специјалната конусот забни брзина олеснуваат косење во рамнина паралелна на земјата.

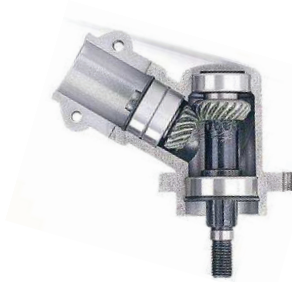

#### 4. Палење на моторот.

Ставете го клучот во почетна положба. Ако моторот е студен или животната температура е ниска, затворете гасот на карбуратор целосно, односно повлечете “смукача”, како поместите рачката му. По палењето на моторот почекајте некое време додека моторот загрее и постепено вратите смукача обратно. Сигурен знак за потребата да го вратите смукача назад (да отворите гасот) е појава на густ чад од ауспухот.

**Забелешка:** Дроселната заливка не се затвора при стартување на топол мотор или при релативно високи температури на животната средина. Во овие услови не влечете смукача кога го запалите моторот.

4.1. Префрлете клучот на позиција I.

4.2. Повлечете “смукача” (во зависност од животната температура).

4.3. Кога ќе почнете со работата на моторот, има веројатност да се добие откат од starterот. Затоа ракувате правилна и одржлива позиција при повлекување на рачниот starter.

4.4. Внимателно повлечете рачниот starter, како фатете го погодно за рачката додека не почувствувате отпор. Потоа повлечете го нагло.

4.5. Внимание! Не дозволувајте јагето на starterот да се навијте нагло назад во моторот. Вратете го внимателно, за да избегнете оштетување на starterот.

4.6. По палењето на моторот зголемете ја брзината до потребните со помош на рачката за гас.



#### 5. Управување со моторната косачка.

5.1. Секогаш чувајте машината со двете раце.

5.2. Тревата се коси со махаловидно, странично движење.

5.3. Движењето десно-лево е работно, а движењето лево-десно вратила.

5.4. Седете стабилно и работете ритмички.

5.5. Движете напред по враќањето движење.

5.6. При работното движење, застанете повторно стабилна.

5.7. Избегнувајте да преминувате во штотуку окосената трева при враќањето движење и работете со поднесена полн гас за да го намалите ризикот од метеж на ножеви со трева.

5.8. Не работете без монтиран осигурувач (6).

5.9. Никогаш не користете косилки повисоко од 76 cm над земјата.

6. Гаснење на моторот. Намалете брзината на моторот, како релаксираат рачката за гас. Оставете го моторот да работи околу 30 секунди, потоа поместете клучот на позиција 0 (Stop).

Секогаш собирајте окосената трева откако сте застанале моторот и почека да престане вртењето на ножот.

7. Поддршка. Потребни се периодични проверки и подесувања за да ја одржувате моторната косачка во оптимални перформанси. Редовното одржување ќе продолжи животот И.

Внимание! Пред секоја работа за одржување на моторната косачка треба да го исклучите моторот!

7.1. Инспекција и одржување треба се врши од овластени лица, освен ако Вие не поседувате соодветни алатки и вештини потребни за да остварите тоа.

Имајте на ум, дека одржувањето е препорачлива во нормални услови на работа. Ако користите моторната косачка при други услови, препорачуваме да се посоветуваме со Вашиот продавач.

7.2. Исклучете го моторот и извадете го кабелот на свеќа пред проверка.

7.3. Оставете моторот и колектор да се изладат за да не се изгорени од жешките површини.

7.4. Носете заштитни ракавици, за да не се порежете на некој од острите елементи.

7.5. Исклучете цевката, заглави ножот и го намачкајте со антикорозивна мазиво.

7.6. Исклучете целото гориво од моторот, ако ќе складирање моторната косачка за повеќе од еден месец.

7.7. Елементите во листата подолу треба да се сервис од искусен професионалец, ако Вие немате соодветни алатки и квалификации.

7.8. Секогаш треба отворите за вентилација за ладење на моторот да бидат чисти и слободни. Тоа се отворите од земјата на стартерот.

Содржината на табелата покажува периодите во кои планираната работа за одржување треба да се направи.

Табела за поддршка на моторната косачка.

Период Елемент за проверка	Секој пат пред да се запали моторната косачка	Еднаш месечно или 12 часа работа	Еднаш месечно или 50 часа работа	Еднаш месечно или 100 часа работа	Еднаш месечно или 300 часа работа
Проверка на воздушниот филтер	●				
Чистење на воздушниот филтер		●			
Проверка на свеќа					●
Црево за гориво	Промена на секои две години				



7.9. Чистење на воздушниот филтер. Не користете моторната косачка со загаден или без филтер за воздух. Правот и малите честички кои ќе засмуче моторот ќе го скратат работниот век. Извадете воздушниот филтер. Исчистете филтерот со растворувач и оставете да се исуши по чистењето. Не ја чистете воздушниот филтер со лесно запалива течност, бидејќи може да настане пожар или експлозија под одредени услови. Откако го исчистите, ставете воздушниот филтер назад на место.

#### 7.10. Одржување на свеќа.

Препорачан тип на свеќата е Champion RCJ7Y, NGK BPMR7A или NHSP LD L8RTF. За да се обезбеди нормална работа на моторот, свеќа треба да има соодветно растојание помеѓу електродите и треба да биде исчистена од наслојки. Отстранете “Лула” на свеќа ја повлече за рачката во горниот и крај. Во никој случај не отстранувајте “Лула”, како кабелот. Ауспухот може да биде многу жежок, ако моторот работел. Внимавајте да не допирате ауспухот. Со помош на клучот за Извадете на свеќа отвинтете свеќа. Проверете свеќа визуелно. Исфрлете свеќа, ако е очигледно истрошена или изолацијата е скршена или испукана. “Проверете и заптивна” O “-прстен. Ако свеќата е во одлична состојба исчисти ја со медна жица четка и зашрафете назад во цилиндричен глава. При зашрафете на нова свеќа, затегнете ја дополнително со 1 / 2 промет откако свеќата достигне и притисне “O”-прстенот. Осигурете се дека свеќата е правилно затегне. Неправилното стегање може да предизвика прегревање на моторот и неговата повреда. Користете само високо квалитетни свеќи од наведениот тип.

#### 8. Транспорт и чување.

За да се избегне опасност од пожар, треба моторот да се почека да се олади, пред моторната косачка да се транспортира.

8.1. Уверете се дека местото за складирање не е влажно или прашливи.

8.2. Покријте моторната косачка за заштита од прав.

По потреба, поправките на вашата моторна косачка е најдобро да се врши само стручњак во работилниците на RAIDER, каде што се користат само оригинални резервни делови. На тој начин се гарантира нејзината безбедна работа.

**Original navodila za uporabo**

**Spoštovani uporabnik,**

Čestitke za nakup kosilnice bencina od najbolj uspešnih blagovnih znamk - Raider. S pravilno montažo in delovanje, RAIDER so varne in zanesljive stroje in delo z njimi vam bo pravi užitek. Za vaše udobje, odlične storitve in zgradili mrežo 45 storitev po vsej državi.

Pred uporabo tega bencinsko kosilnico prosimo pozorno preberite navodila za uporabo "trenutno".

Zaradi lastne varnosti in da se zagotovi pravilna uporaba in Pozorno preberite navodila, vključno s priporočili in opozorili na njih. Da bi se izognili nepotrebnim napakam in nesreč, je pomembno, da ostane ta navodila na voljo za poznejšo uporabo za vse, ki se uporablja stroj. Če ga prodajajo na novega lastnika "navodilo" priložnika je treba predložiti skupaj s svojim novim lastnikom se lahko seznanijo z varnostjo in obratovanje.

"Euromaster Import Export" doo je zastopnik proizvajalca in lastnik blagovne znamke Raider. Naslov podjetja je Sofija 1231, Blvd "Lom cesta" 246 tel 02 934 33 33 934 10 10, www.raider.bg; www.euromasterbg.com, e-mail: info @ euromasterbg. com.

Od leta 2006 je družba uvedla sistem vodenja kakovosti ISO 9001:2008 s področja certificiranja: trgovina, uvoz, izvoz in storitve poklicnega in hobi električnih, pnevmatskih in električnih orodja, okovja. Certifikat je izdal Moody International Certification Ltd, Anglija.

**TEHNIČNI PODATKI**

parametri	merjenje enota	vrednost
modelu	-	RD-GBC22
Tip motorja	-	gasoline 2 stroke 1 cylinder
Delovna prostornina motorja	cm <sup>3</sup>	42.7
Moč motorja:	kW	1.5 at 7500 min <sup>-1</sup>
svečko	-	TORCH L7RTC
Mirovanja	min <sup>-1</sup>	2800
Rpm, ki vključuje centrifugalno sklopko	min <sup>-1</sup>	4000
Največje število vrtljajev motorja	min <sup>-1</sup>	8500
Metoda za zagon motorja	-	Recoil
Sestava goriva (bencin in predvsem kap olje za zračno hlajenih motorjev)	-	25:1
Prostornina rezervoarja za gorivo	ml	1600
Rezanje širino s kovinskim rezilom	cm	25,5
Širina rezanja kabel	cm	44
Premer kabla	mm	2,4
Dolžina kabla	m	3

Premer aluminijaste cevi vodi	mm	26
Dolžina stroja	mm	(1050) 1850
Teža s praznim rezervoarjem	kg	9
Enaka raven vibracij ah ( $K = 1,5 \text{ m} / \text{s}^2$ )	$\text{m/s}^2$	max. 6.67
Raven zvočnega tlaka $L_pA$ ( $K = 3 \text{ dB (A)}$ )	$\text{dB(A)}$	96.1
Raven zvočne moči LWA	$\text{dB(A)}$	108.2



**Nosite zaščitna očala, earplugs in čelado**



**Nositi zaščitne rokavice.**



**Nositi čevlje z močnimi podplati.**



**Preberite navodila.**



**Ne dotikajte se trdne predmete, ko lasje.**



**Ohranitev vsaj 15m od drugih ljudi.**



**Ne spreminjajte nož na kakršen koli način.**



**Zajamčena raven zvočne moči**



**Razmerje med bencinskimi in kap olja 25:1.**

## 1. Splošna navodila za varno uporabo.

Petrol kosilnica je oblikovana in izdelana v skladu s standardi Evropske unije in varnostnih predpisov ter varstvo okolja. Kljub temu je varnost odvisna od sebe, tako da se glasi ta navodila pred uporabo stroja, da se seznanijo s pravilno uporabo in njegovih zmogljivosti. Preberite vsa navodila. Neupoštevanje vsa navodila lahko pride do požara in / ali hude telesne poškodbe. Shranite ta navodila na varnem mestu. Proizvajalec ne odgovarja za poškodbe in škodo, ki bi lahko izhajale iz spoštovanja navodila in varnostne tehnike, opisane v teh navodilih.

### 1.1. Poglej območje za košnjo.

1.1.1. Ne dovolite otrokom in drugim osebam, da. Ne dovolite, da otroci ali domače živali za vstop v območje za košnjo.

1.1.2. Preden začnete, morate odstraniti vse kamne iz predmetov na tleh, žica, steklo ali kovine. Skrbno preverite in odstranite predmete, ki lahko vrvice okoli vrtečih se delov.

1.1.3. Nevarnost za male živali. Ježi in druge manjše živali so popolnoma odvisni od vas, zato skrbno preverite Pred uporabo prostora za uporabo.

1.1.4. Bodite previdni pri delu na spolzkem, neenakomerno in nagnjen teren. Delo na neravnih tleh lahko nevarno. Na pobočjih pozor! Vedno korak vztrajno! Ne uporabljajte kosilnice na pobočjih nad 10 ° (17%). Na nagnjenih terenih vedno dela čez pobočje, nikoli navzgor in navzdol. Pri spremembi smeri gibanja na pobočjih biti še posebej previdni! Delo vedno z enostavno sprehod! Nikoli ne pojdi hitro!

1.1.5. Delo samo pri dnevni svetlobi ali umetni, vendar močna!

### 1.2 Navodila za varno ravnanje z bencinom.

1.2.1. Petrol je zelo vnetljiv in lahko eksplodirajo pod določenimi pogoji.

1.2.2. Pretakajte gorivo le ob nedelujočem motorju, čist in zračen mestu. Ne kadite in ne omogočajo odprti plamen ali iskre, v krajih, kjer se izdajajo ali je s hrambo goriva.

1.2.3. Ne dovolite, da gorivo do preliva iz posode za gorivo. Bodite prepričani, da pritrdite tudi pokrov posode za gorivo po polnjenju.

1.2.4. Pri polnjenju pazite, da ne polijete bencin okrog, saj lahko bencinski hlapi lahko vnamejo in povzročijo požar. Ne pozabite, da bi izbrisala razlito gorivo pred zagonom motorja.

1.2.5. Izogibajte se pogosto stik kože z bencinom ali dihanju v bencinske hlape. Naj bencina izven dosega otrok.

1.2.6. Ne teči motorja v zaprtem prostoru, saj izpušni plini, ki jih je na delovnem motor vsebuje strupen ogljikov monoksid, ki lahko povzroči nezavest ali celo smrt.

1.2.7. Vedno ugasnite motor in odstranite cev svečke, preden poskušate koli delo na rotacijskih elementov in se lahko ukvarjajo s katerim koli čiščenja, popraviljanja ali pregledovanjem stroja. Pred poskusom za čiščenje ali vzdrževanje stroja, počakajte Piko motorja in Vrteča rezila.

1.2.8. Naj stroj posuši. Ne za shranjevanje bencina v rezervoarju, kraj, kjer lahko hlapi iz njega vžge.

1.2.9 Vse pokrovi, kljuge in zaščite mora biti nameščen pred začetkom dela. Poskrbite, da bo svečka pokrov in vžig kabel pravilno, da bi se izognili nevarnosti električnega udara.

### 1.3. Napotki za varno ravnanje.

1.3.1. Nikoli ne dovolite otrokom ali ljudi, ki ne vedo, stroj za delo z njo. Nacionalna zakonodaja v nekaterih državah lahko omeji starost uporabnika.

1.3.2. Med delovanjem je delo s stroji pazite, da ne pristop ljudi ali živali v polmeru 15 m. Ko več operaterjev delujejo na istem območju, morajo biti v skladu z varne razdalje.

1.3.3. Vedno bodite previdni in preudarno. Ne uporabljajte strojev, če ste utrujeni ali če pijete zdravila ali snovi, ki zmanjšujejo sposobnost, da se osredotoči in odziv.

1.3.4. Bi Če imate dolge lase jo kravato in sprejme vse varnostne ukrepe, se ne sme ujeti v gibljive dele. Vaš obleka mora biti v skladu z delom. Ne nosite širokih oblačil ali nakita, ker jih je mogoče ujeti v gibljive dele. Uporabite oblačila na telo stabilne in visoke škornje z žebli. Nositi zaščitne rokavice in tesno. Zmanjšajo vibracije v vaših rokah.

1.3.5. Uporaba debele rokavice za zaščito roke, medtem ko za čiščenje, pregled ali zamenjavo opreme.

1.3.6. Runtime previdni z vrtenjem rezila stroja. Kolesa vrtijo zelo hitro in lahko povzročijo

zelo resne nesreče. Roke ne, niti noge na vrtečih se delov.

1.3.7. Uporabljajte stroj samo za košnjo trave. Vsaka druga uporaba lahko poškoduje stroj, da so nevarni.

1.3.8. Nikoli ne uporabljajte stroja s poškodovanih ali rabljene dele. Deli, ki imajo enako kakovost lahko poškoduje napravo ali ogrožajo vašo varnost. Tako smo samo zamenjati original.

1.3.9. Do vašem računalniku z ugasnjenim motorjem. Pred prevoz v avtu, bi morali pustiti, da se ohladi in izpraznite rezervoar. Med prevozom vedno zagotavljajo varno in uravnoteženje stroj.

1.3.10. No Zategnite vse matice in sorniki, da se zagotovi varnost pri delu.

01.03.11. Sili motor off hitro.

01.03.12. Ne pozabite, pristojen za nesreč ali incidentov s tretjimi strankami, je lastnik ali uporabnik kosilnice.

1.3.13. Previdno, lahko nekateri deli stroja zelo vroče.

03.01.14. Opozorilo! Ta naprava ustvarja elektromagnetno polje, na delovnem mestu. V nekaterih okoliščinah lahko to polje ovira aktivno ali pasivno medicinskih vsadkov. Da bi zmanjšali tveganje za resno ali smrtno poškodbo, priporočamo, da ljudje z zdravstvenimi vsadkov, da se posvetuje z zdravnikom in medicinsko vsadka proizvajalca, preden začnete delo s to napravo.

03.01.15. Je informacija, da bi lahko neprekinjeno uporabo določene vibracije povzroča sindrom "Reynolds" pri nekaterih ljudeh. Simptomi vključujejo gorenja občutke, odrevenelost in poparjenje od prstov na roki, ki se običajno zgodi, ko se shladi. Simptomi se lahko pod vplivom dednih dejavnikov, mraz, vlaga, prehrana, prehrana, kajenje in delovne navade. Ni bilo dokazano varno povezavo med vibracij in teh simptomov, vendar bodo naslednji ukrepi zmanjšanje tveganja.

1.3.15.1. V hladnem vremenu, vedno vaše telo toplo. Nosite tople rokavice in debele. Obstajajo dokazi, da hladno vreme je glavni vzrok za sindrom "Reynolds";

1.3.15.2 Po delo narediti fizične vaje za ogrevanje telesa in pospeši krvni obtok.;

1.3.15.3 Bodite redne odmore na delovnem mestu.;

1.3.15.4. Naj stroj v dobrem stanju. Vse Privijala morajo biti varno pritrjeni. Takoj zamenjajte obrabljene dele z novimi.

Če se med uporabo opazite katerega od simptomov, prenehajte in se posvetujte s svojim zdravnikom za nasvet.

## 2. Opis delovanja in namen.

Kupili kosilnico je namenjen samo za košnjo trave. V osnovi je sestavljen iz ohišja izdelan iz jekla, aluminija cevi ki vodi do glavne gredi, ročaji, vrtečih se delov in enega valja dve kapi zračno hlajeni motor.



Valjni motor je kromiran za večjo vzdržljivost in okrepljeno sklopko optimalno prenašajo moč.



Visok in močan motor izpolnjuje zahteve profesionalnih uporabnikov.

Vedno deluje z mešanico bencina in kap olja v razmerju 25:1.

Podatki oddaja hrup in vibracije.

Vrednosti so bile izmerjene v skladu z Direktivo 2000/14/ES.

Raven zvočnega tlaka:  $LpA = 96.1 \text{ dB (A)}$

Nivo hrupa:  $LWA = 108.2 \text{ dB (A)}$

Negotovost faktor  $K = 3 \text{ dB (A)}$

Delo z glušnikov!

Stopnje vibracij:  $ah = 6.67 \text{ m/s}^2$

Negotovost faktor  $K = 1,5 \text{ m/s}^2$ .

2.1. Nafta je glavni dejavnik, ki vpliva na zmogljivost motorja in njegovo življenje. Vedno uporabljajte le olje visoke kakovosti. Da bi dobili pravilno razmerje mešanice, mora biti količina olja je natančno izmeriti.

2.2. Uporabite kakovostno olje za dvotaktne bencinske motorje.

3. Priprave pred začetkom kosilnico.

3.1. Vlijemo mešanico v posodo za gorivo. Prosimo, uporabite neosvinčeni bencin z oktanskim številom 95. Uporaba bencina z nižjo oktano bo potrkal od motorja in povečuje njegovo temperaturo. To lahko povzroči resne poškodbe. V neprekinjenega delovanja se priporoča uporaba bencina z višjo oktano.

3.2. Bencin je treba mešati z dvotaktnim olje v čisto posodo v razmerju 25:1. (25 delov bencina na 1 del olja možgansko kap). Zmešajte mešanico goriv, preden vlijemo v rezervoar kosilnice.

3.3. Preverite zračni filter. Umazan zračni filter bo omeji vstop zraka v uplinjač. Da bi preprečili napake v uplinjač, se prepričajte, da redno čistite zračni filter. Preverite filter, da vidim, če ni preveč umazan in ga po potrebi očistite. Ne zagon motorja brez zračnega filtra, saj lahko to privede do hitre obrabe motorja, če je umazanija ali prah posesa vanj skozi uplinjač.

3.4. Priključite motor na cev s pomočjo štiri vijake.

3.5. Povežite ročaji na cevi. Zberite ročico. Višino na optimalno delovno mesto in privijte vijake. Glej priložene fotografije.

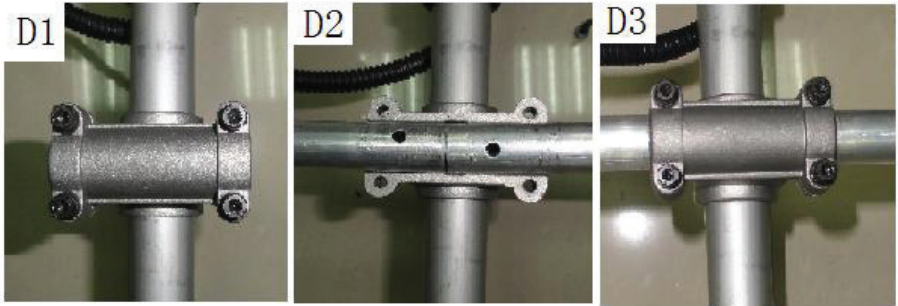

**3.6. Namestitev zaščita (6).**

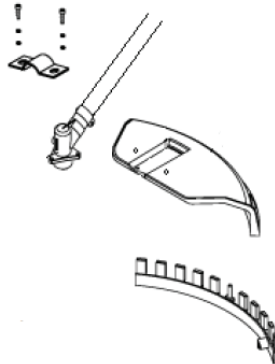

**3.7. Namestitev žaginega lista ali kosilna glava.**

Pri vgradnji rezanje je ključno podporo prirobnica, da sodijo neposredno v osrednjo odprtino rezalne opreme. Nepravilno nameščena rezalna oprema lahko povzroči resne in / ali nevarnih poškodb.

**3,8 Mount nož..**

Namestite rezila rezilo o določitvi prirobnico, tako da je otvoritev nožem, da tesno vstop v prirobnici. Postavite podložko s konkavnim delom noža. Privijte matico. Pozor! Nit gredi se odpravi. Privijte matico z momentnim ključem z navorom 35 do 50 Nm. Uporaba vstavite 19mm. Če želite zakleniti gred, vstavite skozi odprtino na desni strani ročice varnosti premera bushing O6. Zavrtite ročico, dokler se glava začne zaklepanje luknjo za določanje prirobnico.

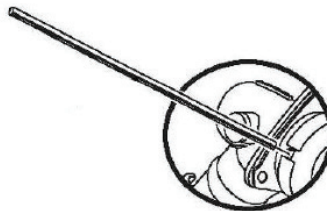

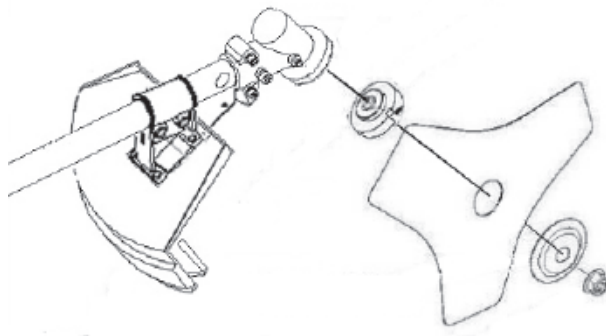

### 3.9. Namestitev kosilna glava.

Vijak v nasprotni smeri kosilna glava na gredi z ročico za zaklepanje (glej t.3.8.). Če je dolžina kabla ni dovolj, da pritisnete na sredini kosilno glavo in potegnite kabel do zelene dolžine. Če je dolžina kabla je večji od premera kritja, če vključite kosilnico, se bo kabel odrežemo na dolžino rezila nameščen na pokrovu motorja.

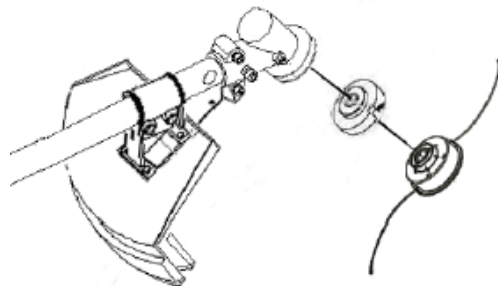

3.10. Nastavite pasu najbolj udoben položaj pri delu. Nastavite pas, tako da bi bilo rezanje oprema vzporedna s tlemi.

Optimalna dolžina gredi in kotom 35 ° zahvaljujoč stožčaste orodja olajšajo rezanje v ravnini, vzporedni s tlemi.



### 4. Zagon motorja.

Vstavite ključ za vžig v začetni položaj. Če je motor hladen ali temperatura okolice nizka, zaprite plin v uplinjač v celoti, tj vleči "hladni" ročico tako, da ga premika. Po zagonu motorja, počakajte nekaj časa, dokler se motor ogreje in postopoma spet zaduši nazaj. Moram nazaj podpisati zaduši nazaj (odprt plin) je videz gosto dima iz izpuha.



Opomba: pedal za plin ne zapre, ko zaženete motor ogret in na razmeroma visoki temperaturi okolja. Pod temi pogoji ne vlecite zaduši ob zagonu motorja.

4.1. Switch ključ za vžig v položaju I.

4.2. Pull "hladni zagon motorja" (odvisno od temperature okolja).

4.3. Ob zagonu motorja je verjetno, da bi jo dobil od recoil starter. Torej, vzemite si pravilno in stabilen položaj, ko vleče recoil starter.

4.4. Nežno potegnite recoil starter in priročno zgrabi ravnati, dokler ne začutite odpora. Potem potegnite močno.



4.5. Opozorilo! Ne pustite, da za zagon, ki se močno zavrt nazaj v motor. Ga vrnite nežno, da se prepreči poškodbe zaganjalnika.

4.6. Po zagonu motorja vrtljajih do potrebne s pomočjo lopute ročice.

## 5. Delo s kosilnico.

5.1. Vedno imejte stroj z obema rokama.

5.2. Trava se kosijo z nihalo, bočnega gibanja.

5.3. Levo-desno gibanje deluje, vendar gre za premik iz leve proti desni zadaj.

5.4. Bodite močni in delo ritmično.

5.5. Napredovati po vrnitvi gibanja.

5.6. Pri delu gibanja, stoji stabilno znova.

5.7. Izogibajte se preživlja samo travo v povratnega gibanja in dela s polno paro, ki se uporablja za zmanjšanje tveganja za zamašitev na travno bilko.

5.8. Ne deluje brez nameščenih straže (6).

5.9. Nikoli ne uporabljajte kosilnice, višje od 76 cm nad tlemi.

6. Ustavite motor. Zmanjšajte hitrost motorja, sprostitev plin ročico. Pustite, da motor deluje približno 30 sekund, nato pa ključ za vžig v položaju 0 (Stop).

Vedno zbiranje izrezkov, ko ustaviti motor in počakajte, da se rezilo ustavi predenje.

7. Podpora. Redni pregledi so potrebni, in nastavitve, da kosilnico v optimalno delovanje. Redno vzdrževanje bo podaljšalo življenjsko dobo noter

Pozor! Pred mora biti vsaka vzdrževalna dela na motorju motorno kosilnico off!

7.1. Servis in vzdrževanje je treba opraviti s strani pooblaščenih oseb, razen če imajo orodja in spretnosti, potrebne za to.

Prosimo, upoštevajte, da je priporočljivo vzdrževanje normalnih obratovalnih pogojih. Če uporabljate motorno kosilnico po drugih okoliščinah, vam priporočamo, da se posvetujete s prodajalcem.

7.2. Ugasnite motor in snemite kabel svečke pred pregledom.

7.3. Pustite, da se motor ohladi kolektor, da bi dobili, ne spali po vročih površin.

7.4. Nosite zaščitne rokavice, da ne rezani katero od težkih elementov.

7.5. Clean trava vztrajanjem na nož in krtačo z antikorozivno lubrikanta.

7.6. Drain vse gorivo iz motorja, če lahko shranite kosilnico za več kot mesec dni.

7.7 Blago, našteto v nadaljevanju, morajo biti pokriti z izkušenega strokovnjaka, če imate pravo orodje in usposabljanje.

7.8. Vedno vent za hlajenje motorja, da so čisti in brez. To so odprta na strani zaganjalniku.

Vsebina tej tabeli so navedene dobe, v kateri je načrtovana vzdrževalna dela treba opraviti.

**Tabela vzdrževanje kosilnica.**

obdobje Postavka za	Vsaki pred začetkom ko- silnico	Ko ur na mesec ali 12	Enkrat na mesec ali 50 ur	Enkrat na mesec ali 100 ur	Enkrat na mesec ali 300 ur
Preverite zračni filter	●				
Čiščenje zračnega filtra		●			
Preverite svečko					●
Cevi za gorivo	Spremenite vsaki dve leti				

7.9. Čiščenje zračnega filtra. Ne uporabljajte kosilnice z ali brez umazanega zračnega filtra. Prah in majhne delce, ki bo sesati motor bo skrajša njeno življenjsko dobo. Odstranite zračni filter. Očistite filter s toplom in pustite, da se popolnoma posuši, po čiščenju. Ne čistite zračni filter z vnetljivimi tekočinami, saj lahko to povzroči požar ali eksplozijo pod določenimi pogoji. Ko očistite, postavite zračni filter nazaj v mesto.

7.10. Vodenje sveče.

Prporočen tip svečke je prvak RCJ7Y, NGK BPMR7A ali NHSP LD L8RTF. Da se zagotovi normalno delovanje motorja, mora imeti ustrezno sveča razdaljo med elektrodami in jih je treba očistiti vlog. Odstranite "cev" za sveče s potegom ročice na vrhu in na koncu. Ne odstranite "cev" s potegom kabla. Izpušni lahko zelo vroče, če je delal motor. Ne dotikajte se izpušnih plinov. S ključem odvijte sveče odvijte svečko. Preverite svečke vizualno. Zavržite svečko, če nosi ali očitno izolacija je zlomljena oziroma počena. "Preverite tesnilo in" O "obroč. Če sveča je v odličnem stanju, očistite s krtačo bakrene žice in jo privijte nazaj v glave motorja. Sejanje novo svečo, zategnite dodatno 1/2 zavije po dosegu svečko in pritisnil "O" obroč. Poskrbite, da sveča pravilno priviti. Nepravilna zaostritev lahko povzroči pregrevanje motorja in njegov neuspeh. Uporabljajte le visoke kakovosti sveče te vrste.

8. Prevoz in skladiščenje.

Da bi se izognili nevarnosti požara, motor mora počakati, da se ohladi, preden kosilnico za transport.

8.1. Prepričajte se, da shranjevanje ni mokro ali prašno.

8.2. Pokrijte kosilnice prahu.

Če je potrebno, popravite vaš kosilnica je najbolje izvajajo samo strokovnjaki na delavnicah v Raider, ki uporablja le originalne nadomestne dele. Tako, da bi zagotovili njeno varno delovanje.

**Exploded view drawing RD-GBC22**

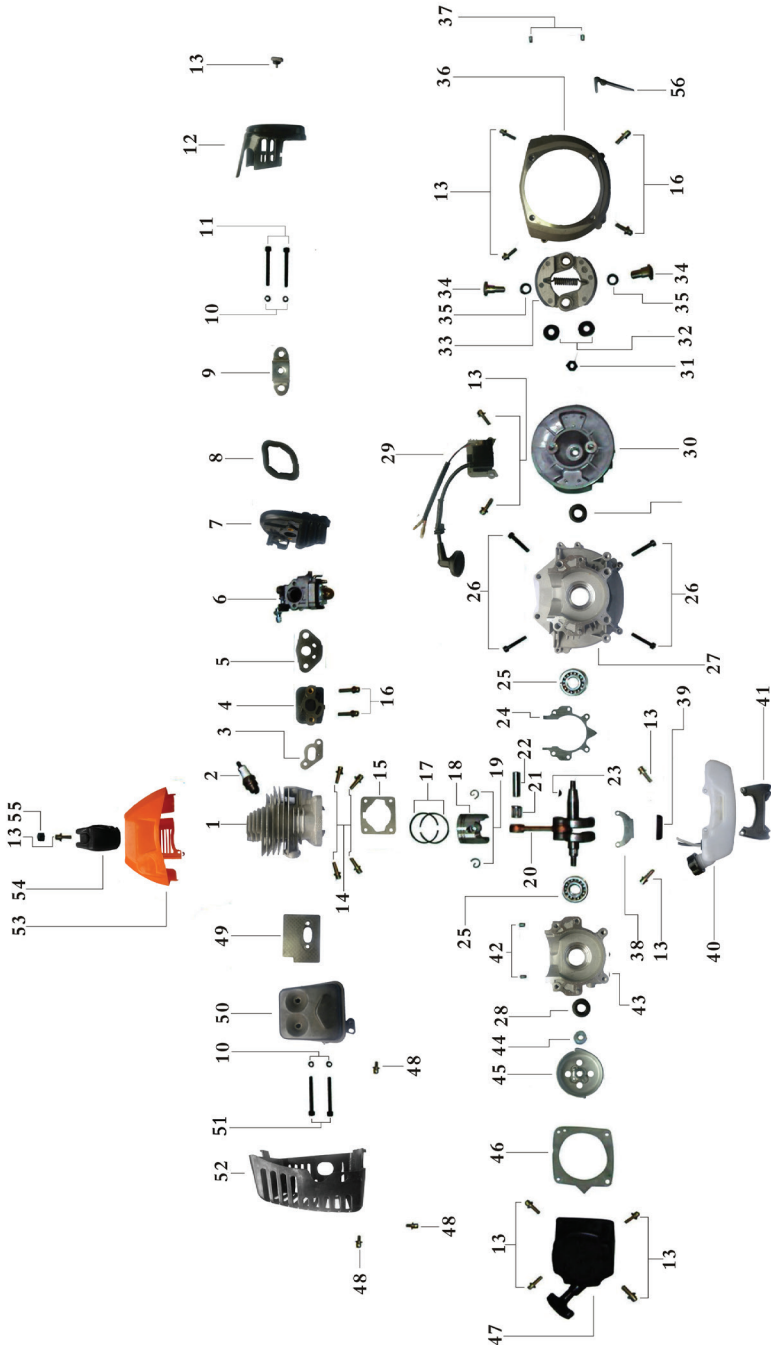

**PARTS LIST RD-GBC22**

DESCRIPTION	Q'TY	DESCRIPTION	Q'TY
1 Cylinder	1	25 Bearing	2
2 Spark Plug	1	26 Bolt M5×30	4
3 Gasket	1	27 Crankcase	1
4 Insulator	1	28 Seal	2
5 Gasket	1	29 Ignition Coil	1
6 Carburetor	1	30 Flywheel	1
7 Air Filter Holder	1	31 Nut	1
8 Air Filter	1	32 Washer	2
9 Holder	1	33 Clutch	1
10 Spring Washer	4	34 Hex Screw	2
11 Bolt M5×55	2	35 Bolt	2
12 Air Filter Lid	1	36 Flywheel Housing	1
13 Knob	1	37 Pin	2
14 Bolt M5×20	4	38 Fuel Tank Keeper	1
15 Gasket	1	39 Rubber Pad	1
16 Bolt M5×20	9	40 Fuel Tank	1
17 Ring	2	41 Guard	1
18 Piston	1	42 Pin	2
19 Snap Ring	2	43 Crankcase	1
20 Crankshaft	1	44 Washer	1
21 Bearing	1	45 Starter Wheel	1
22 Pin	1	46 Gasket	1
23 Key	1	47 Starter	1
24 Gasket	1		
48 Bolt M5×12	3		
49 Gasket	1		
50 Muffler	1		
51 Bolt M5×50	2		
52 Cover	1		
53 Cover	1		
54 Cap	1		
55 Cap	1		
56 Plate	1		

**Exploded view drawing RD-GBC22**

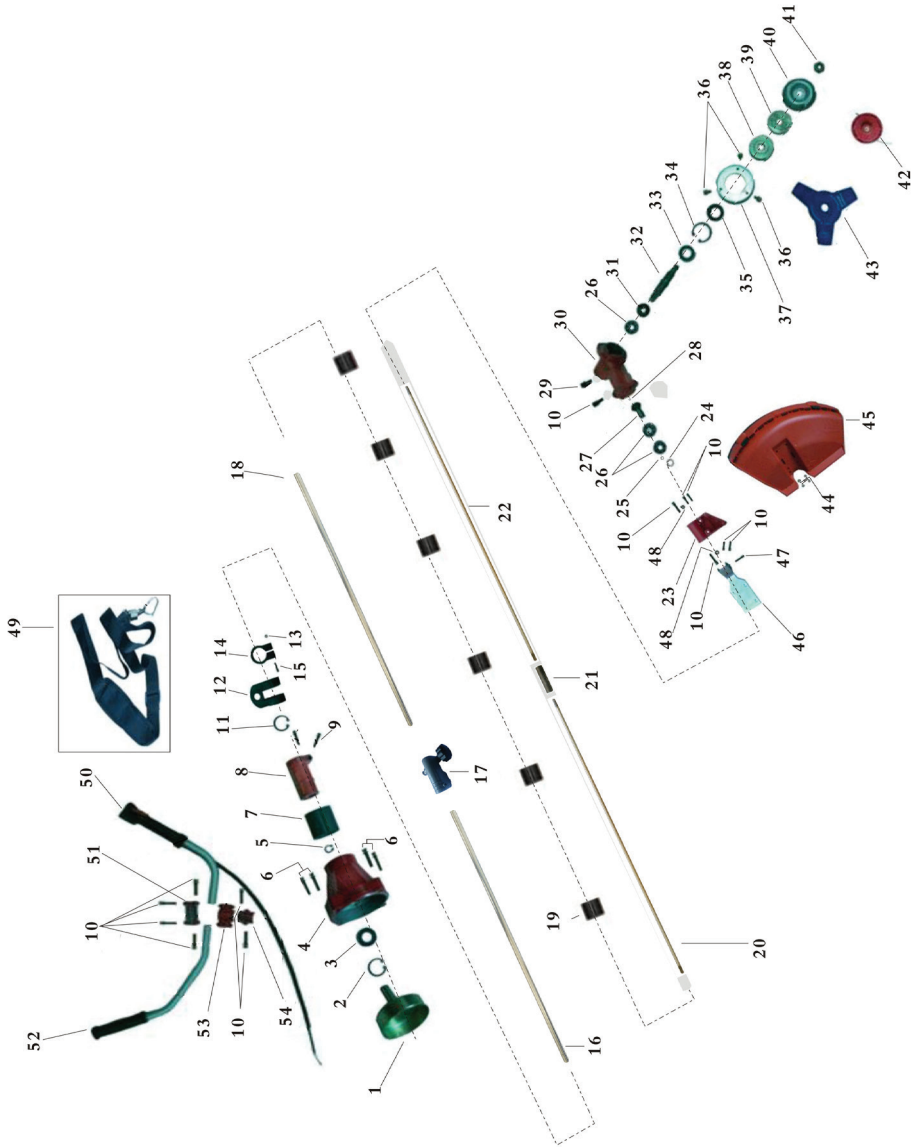

**PARTS LIST RD-GBC22**

DESCRIPTION	Q'TY	DESCRIPTION	Q'TY
1 Drum	1	25 Snap Ring	1
2 Snap Ring	1	26 Bearing	3
3 Bearing	1	27 Pinion	1
4 Clutch,Case	1	28 Oil plug	1
5 Snap Ring	1	29 Bolt M6×10	1
6 Bolt M6×30	4	30 Gear Case	1
7 Pipe Damper	1	31 Gear	1
8 Pipe Bracket	1	32 Shaft	1
9 Bolt M5×12	4	33 Bearing	1
10 Bolt M5×25	14	34 Snap Ring	1
11 Snap Ring	1	35 Seal	1
12 Hanger	1	36 Bolt M5×12	3
13 Nut	1	37 Guard	1
14 Stopper	4	38 Receive Washer	1
15 Bolt M5×20	1	39 Clamp Washer	1
16 Pipe	1	40 Cover	1
17 Connector	1	41 Nut	1
18 Pipe	1	42 Nylon Cutting Head	1
19 Sleeve	6	43 Blade	1
20 Shaft	1	44 Nut	4
21 splined hub	1	45 Cutting Attachment Guard	1
22 Shaft	1	46 Bracket	1
23 Protector	1	47 Bolt M5×35	1
24 Snap Ring	1	48 Nut	2
49 Strap	1		
50 Control Lever	1		
51 Bracket,Up	1		
52 Handle,Left	1		
53 Bracket	1		
54 Bracket,Down	1		



## EC DECLARATION OF CONFORMITY

Euromaster Import Export Ltd.  
Address: Sofia 1231, Bulgaria, 246 Lomsko shausse Blvd.

Product: Gasoline Brush Cutter  
Trademark: RAIDER  
Model: RD-GBC22

is designed and manufactured in conformity with following Directives:

2006/42/EC of the European Parliament and the Council dated 17<sup>th</sup> May 2006 on machinery;

2014/30/EU of the European Parliament and of the Council of 26 February 2014 on the harmonisation of the laws of the Member States relating to electromagnetic compatibility;

2000/14/EC of the European Parliament and of the Council of 8 May 2000 on the approximation of the laws of the Member States relating to the noise emission in the environment by equipment for use outdoors.

Noise emission according to standart EN ISO 22868.

Measured sound power level: 108.2 dB(A)

Guaranteed sound power level: 110 dB(A)

Notified body:

0905 Intertek Deutschland GmbH

Stangenstraße 1, 70771 Leinfelden-Echterdingen, Germany

The product fulfils the essential requirements of the following standards:

EN ISO 11806-1:2011

EN ISO 14982:2009



Place&Date of Issue:  
Sofia, Bulgaria  
October 15, 2019

Brand Manager:  
Krasimir Petkov



## ЕО ДЕКЛАРАЦИЯ ЗА СЪОТВЕТСТВИЕ

Евромастер Импорт Експорт ООД  
Адрес: София 1231, България, "Ломско шосе" 246.

Продукт: Коса бензинова с нож и корда  
Запазена марка: RAIDER  
Модел: RD-GBC22

е проектиран и произведен в съответствие със следните директиви:

2006/42/ЕО на Европейския парламент и на Съвета от 17 май 2006 година относно машините;

2014/30/ЕС на европейския парламент и на съвета от 26 февруари 2014 година за хармонизиране на законодателствата на държавите членки относно електромагнитната съвместимост;

2000/14/ЕО на Европейския парламент и на Съвета от 8 май 2000г. за сближаване на законодателствата на държавите-членки във връзка с шумовите емисии на съоръжения, предназначени за употреба извън сградите.

Шумови емисии съгласно EN ISO 22868.

Измерено ниво на звукова мощност: 108.2 dB(A)  
Гарантирано ниво на звукова мощност  $L_{WA}$ : 110 dB(A)

Нотифициран орган:  
0905 Intertek Deutschland GmbH  
Stangenstraße 1, 70771 Leinfelden-Echterdingen, Germany

и отговаря на съществените изисквания на следните стандарти:

EN ISO 11806-1:2011  
EN ISO 14982:2009

„ЕВРОМАСТЕР  
ИМПОРТ - ЕКСПОРТ“  
ООД

Място и дата на издаване:  
София, България.  
15 октомври 2019

Бранд мениджър:  
Красимир Петков





## DECLARAȚIE DE CONFORMITATE

Euromaster Import Export Ltd.  
Adresa: Sofia 1231, Bulgaria, 246 Lomsko shausse Blvd.

Produs: Motofierastrau cu lant  
Trademark: RAIDER  
Model: RD-GBC22

este proiectat și fabricat în conformitate cu următoarele directive Directivelor:

Directiva 2006/42/CE a Parlamentului European și a Consiliului din 17 mai 2006 privind echipamentele tehnice;

Directiva 2014/30/UE a parlamentului european și a consiliului din 26 februarie 2014 privind armonizarea legislațiilor statelor membre cu privire la compatibilitatea electromagnetică;

Directiva 2000/14/CE a Parlamentului European și a Consiliului din 8 mai 2000 privind apropierea legislațiilor statelor membre referitoare la zgomotul emis de echipamentele utilizate în exterior.

Zgomotul emis în conformitate cu EN ISO 22868.

Măsurat nivelul puterii sonore: 108.2 dB (A)

Nivelul puterii sonore garantat este mai mic de  $L_{WA}$ : 110 dB (A)

Organismul notificat:

0905 Intertek Deutschland GmbH  
Stangenstraße 1, 70771 Leinfelden-Echterdingen, Germany

este în conformitate cu următoarele standarde:

EN ISO 11806-1:2011  
EN ISO 14982:2009



Locul și Data apariției:  
Sofia, Bulgaria  
15 octombrie 2019

Brand Manager:

Krasimir Petkov



## DECLARATION OF CONFORMITY Gasoline Brush Cutter RD-GBC22

Euromaster Import Export Ltd. Address: Sofia 1231, Bulgaria, 246 Lomsko shausse Blvd.

- (BG) Декларираме на собствена отговорност, че този продукт е в съответствие със следните стандарти и разпоредби:
- (FR) Nous déclarons sur l'honneur notre responsabilité sur le fait que ce produit remplit les standards et les règlements suivants:
- (GB) We declare under our sole responsibility that this product is in conformity and accordance with the following standards and regulations:
- (D) Der Hersteller erklärt eigenverantwortlich, dass dieses Produkt den folgenden Standards und Vorschriften entspricht:
- (NL) Wij verklaren onder onze volledige verantwoordelijkheid dat dit product voldoet aan, en in overeenstemming is met, de volgende standaarden en reguleringen:
- (F) Nous déclarons sous notre seule responsabilité que ce produit est conforme aux standards et directives suivants:
- (E) Declaramos bajo nuestra exclusiva responsabilidad que este producto cumple con las siguientes normas y estándares de funcionamiento:
- (P) Declaramos por nossa total responsabilidade que este produto está em conformidade e cumpre as normas e regulamentações que se seguem:
- (I) Dichiariamo, sotto la nostra responsabilità, che questo prodotto è conforme alle normative e ai regolamenti seguenti:
- (S) Vi garanterar på eget ansvar att denna produkt uppfyller och följer följande standarder och bestämmelser:
- (FIN) Vakuutamme yksinomaan omalla vastuullamme, että tämä tuote täyttää seuraavat standardit ja säädökset:
- (N) Vi erklærer under vårt eget ansvar at dette produktet er i samsvar med følgende standarder og regler:
- (DK) Vi erklærer under eget ansvar, at dette produkt er i overensstemmelse med følgende standarder og bestemmelser:
- (H) Felelosségünk teljes tudatában kijelentjük, hogy ez a termék teljes mértékben megfelel az alábbi szabványoknak és előírásoknak:
- (CZ) Na naši vlastní zodpovednost prohlašujeme, že je tento výrobek v souladu s následujícími standardy a normami:
- (SK) Vyhlasujeme na našu výhradnú zodpovednosť, že tento výrobok je v zhode a súlade s nasledujúcimi normami a predpismi:
- (SLO) S polno odgovornostjo izjavljamo, da je ta izdelek v skladu in da odgovarja naslednjim standardom ter predpisom:
- (PL) Deklarujemy na własna odpowiedzialność, że ten produkt spełnia wymogi zawarte w następujących normach i przepisach:
- (LT) Prisiimdami visa atsakomybe deklaruojame, kad šis gaminys atitinka žemiau paminetus standartus arba nuostatus:
- (LV) Apgalvojam ar visu atbildību, ka šis produkts ir saskaņā ar atbilst sekojošiem standartiem un nolikumiem:
- (EST) Deklareerime meie ainuvastutusel, et see toode on vastavuses ja kooskõlas järgmiste standardite ja määrustega:
- (RO) Declaram prin aceasta cu răspunderea deplină că produsul acesta este în conformitate cu următoarele standarde sau directive:
- (HR) Izjavljujemo pod vlastitom odgovornošću da je strojem ukladan sa slijedesim standardima ili standardiziranim dokumentima i u skladu sa odredbama:
- (RUS) Под свою ответственность заявляем, что данное изделие соответствует следующим стандартам и нормам:
- (UA) На свою власну відповідальність заявляємо, що дане обладнання відповідає наступним стандартам і нормативам:
- (GR) Δηλώνουμε υπεύθυνα ότι το προϊόν αυτό συμφώνει και τηρεί τους παρακάτω κανονισμούς και πρότυπα:
- (MK) Ние под наша лична одговорност дека овој производ е во согласност со следните: дарди и регулативи:

EN ISO 11806-1:2011

EN ISO 14982:2009

2006/42/EC, 2004/108/EC, 2000/14/EC

L<sub>WA</sub>: 110 dB(A)



Place & Date of Issue:

Sofia, Bulgaria

October 15, 2019

Brand Manager:

Krasimir Petkov

**IZJAVA O USTREZNOSTI**

**Euromaster Import Export Ltd.**  
**Naslov: Sofia 1231, Bolgarija, 246 Lomsko shausse Blvd.**

**Izjavlja, da izdelek: Bencinska ročna kosilnica**  
**Blagovna znamka. "RAIDER"**  
**Poimenovanje tipa: RD-GBC22**

**Skonstruiran in izdelan v skladu z naslednjimi direktivami:**

**2006/42/ES Evropskega parlamenta in Sveta z dne 17-th maja 2006 o strojih**  
**2014/30/EU Evropskega parlamenta in Sveta z dne 26. februarja 2014 o usklajevanju zakonov**  
**držav članic o elektromagnetni združljivosti**  
**2000/14/ES Evropskega parlamenta in Sveta z dne 8. maja 2000 o približevanju zakonodaje**  
**držav članic v zvezi z emisijo hrupa v okolje, ki ga povzroča oprema za uporabo na prostem.**  
**Emisije hrupa v skladu z EN ISO 22868 standart.**

**Izmerjeno raven zvočne moči: 108.2 dB (A)**  
**Zajamčena raven zvočne moči: 110 dB (A)**  
**Priglašeni organ:**  
**0905 Intertek Deutschland GmbH**  
**Stangenstraße 1, 70771 Leinfelden-Echterdingen, Germany.**

**Izdelek izpolnjuje potrebne zahteve naslednjih standardov:**

**EN ISO 11806-1:2011**  
**EN ISO 14982:2009**



**Kraj in datum izdaje:**  
**Sofija, Bolgarija**  
**15 oktober 2019**

**Produktni vodja:**  
**Krasimir Petkov**

## ГАРАНЦИОННИ УСЛОВИЯ ЗА МАШИНИ **RAIDER**<sup>®</sup>

Машините и аксесоарите „RAIDER“ са конструирани и произведени съгласно действащите в Република България нормативни документи и стандарти за съответствие с всички изисквания за безопасност.

### **СЪДЪРЖАНИЕ И ОБХВАТ НА ТЪРГОВСКАТА ГАРАНЦИЯ.**

Търговската гаранция, която “Евромастер Импорт-Експорт” ООД дава за територията на Република България е както следва:

- **36 месеца за всички електроинструменти от сериите: Raider Industrial, Raider Pro;**
- **36 месеца за физически лица за електроинструменти от сериите: Raider Power Tools, Raider Garden Tools;**
- **12 месеца за юридически лица за електроинструменти от сериите: Raider Power Tools, Raider Garden Tools;**
- **24 месеца за физически лица за инструменти от серията Raider Pneumatic;**
- **12 месеца за юридически лица за инструменти от серията Raider Pneumatic;**
- **24 месеца за физически лица за всички бензинови машини от сериите: Raider Power Tools и Raider Garden tools**
- **12 месеца за юридически лица за всички бензинови машини от сериите: Raider Power Tools и Raider Garden tools**
- **24 месеца за физически лица за всички крикове от серията Raider Power Tools;**
- **12 месеца за юридически лица за всички крикове от серията Raider Power Tools**

Търговската гаранция е валидна при предоставяне на гаранционна карта попълнена правилно в момента на закупуване на машината и фискален касов бон или фактура. Гаранционната карта трябва да съдържа модел, сериен номер, име подпис и печат на търговеца продава машината, подпис от страна на клиента, че е запознат с гаранционните условия и датата на покупката. Непопълнени или подправени гаранционни карти са невалидни. Машините трябва да се използват само по предназначение и в съответствие с инструкцията за употреба. За да се гарантира безопасната работа е необходимо клиента да се запознае добре с инструкциите за употреба на машината, правилата за безопасност при работа с нея и конкретното и предназначение.

Машината изисква периодично почистване и подходяща поддръжка.

Гаранцията не покрива:

- износване на цветното покритие на машината;
- части и консумативи, които подлежат на износване, причинено от ползването като например: грес и масло, четки, водачи, опорни ролки, тампони, гумени маншони, задвижващи ремъци, спирачки, гъвкав вал с жило, лагери, семеринги, бутало с ударник на такери и др.;
- допълнителни аксесоари и консумативи като: ръкохватки, струйник, кутии, свредла, дискове за рязане, секачи ножове, вериги, шукурки, ограничители, полир-шайби, патронници (захвати и държачи на режещият инструмент), макарата за корда и самата корда за косачки и др.;
- ръчен стартерен механизъм и запалителна свещ;
- настройка на режима на работа;
- стопяеми електрически предпазители и крушки;
- механични повреди на корпуса и всички външни елементи на изделието, включително декоративни;
- предпазители за очи, предпазители за режещи инструменти, гумирани плочи, закопчалки, линеали и др.;
- захранващ кабел и щепсел;
- цялостните повреди на инструментите, причинени от природни бедствия, като пожари, наводнения, земетресения и др.; Отпадане на гаранцията.

Фирма “Евромастер И/Е” ООД не е отговорна за повреди причинени от трети лица, като „Електроснабдителни дружества”, повреди от външен характер, като токови удари, нестандартни захранващи напрежения и има правото да откаже гаранционно обслужване при:

- несъответстващ (или непопълнен) сериен номер на изделието с този попълнен на гаранционната карта;
- залепен или липсващ идентификационен етикет на машината;
- повреди възникнали при транспорт, неправилно съхранение и монтаж на машината;
- направен опит за неоторизирана сервисна намеса в неупълномощена сервисна база;
- повреди, които са причинени в следствие на неправилна употреба (неспазване инструкцията за експлоатация) на машината от страна на клиента или трети лица;
- повреди причинени в резултат на използването на машината в друга среда освен препоръчаната от производителя (влажност, температура, вентилация, напрежение, запрашеност и др.);
- повреди, причинени от попадане на външни тела в машината;
- повреди, причинени в следствие на небрежно боравене с машината;
- повреди причинени от работа без въздушен филтър или силно замърсен такъв;
- при неправилно съотношение на бензин/двухтактово масло, водещо до блокиране на двигателя
- повреда в следствие неправилно поставен или незаточен режещ инструмент;
- повреда на редукторната кутия (предавката), причинена от недостатъчно добро смазване (с грес) на същата или механичен удар по задвижващата ос.
- повреда на ротор или статор, изразяваща се в слепване между тях, следствие на стопяване на изоляциите, причинено от продължително претоварване;

- повреда на ротор или статор причинена от претоварване или нарушена вентилация, изразяваща се в промяна на цвета на колектора или намотките;
- натрупан нагар или запушен ауспух – резултат от предозирване на количеството масло в двутактовата смес.
- липса на масло за режещата верига или незаточена (изхабена) верига;
- запушена горивна система;
- липсват защитни дискове, опорни плотове или други компоненти които са част от конструкцията на инструмента и са предназначени за осигуряването на безопасната му и правилна експлоатация;
- захранващият кабел на инструмента е удължаван или подменян от клиента;
- повредата е причинена от претоварване или липса на вентилация, недостатъчно или неправилно смазване на движещите се компоненти на изделието;
- износване или блокирани лагери поради претоварване, продължителна работа или прах;
- разбито лагерно гнездо от блокиран лагер или разбита втулка;
- разбито шпонково или резбово съединение;
- повреда в ел.ключ или електронно управление причинена от прах или счупване;
- повредена редукторна кутия (глава) причинено от застопоряващия механизъм;
- поява на необичайна дълбина между бутало и цилиндър в резултат на претоварване, продължителна работа или прах;
- затягане между бутало и цилиндър в резултат на претоварване, продължителна работа или прах;
- повредено центробежно колело и спирачка (променен цвят) – дължи се на работа с блокирана спирачка;
- спуквания по корпуса, причинени от неправилен монтаж на свързващи тръби, фитинги и подобни;
- липса на компоненти които са част от конструкцията на инструмента и са предназначени за осигуряването на безопасната му и правилна експлоатация;
- на всички водни помпи (без потоплемите) и хидрофори трябва да бъде монтиран възвратен клапан на входящия отвор. При хидрофорите периодично се проверява налягането на металния контейнер(налягането трябва да бъде в границите 1.5 – 2 bar).
- **ВНИМАНИЕ!** Хидрофорите Raider с механичен пресостат не изключват автоматично при липса на вода!
- повреда причинена от работа „на сухо“ без вода, която се изразява в деформация на уплътненията и компонентите на помпената част.
- повреди причинени от замръзване и прекомерно прегряване;

Срокът за отремонтване на приети в сервиза машини е в рамките на един месец.

Сервизите не носят отговорност за машини, не потърсени от собствениците им един месец след законния срок за ремонт!

Търговската гаранция за батерии и зарядни устройства, която “Евромастер Импорт-Експорт” ООД дава за територията на Република България, е както следва:

- **18 месеца за батерията и зарядното устройство от сериите: Raider Industrial, Raider Pro;**
- **12 месеца за батерията и зарядното устройство от сериите: Raider Power Tools, Raider Garden Tools;**

Гаранционният срок започва да тече от датата на закупуване. Гаранцията покрива всички дефекти, възникнали при правилно ползване на батерията и зарядното устройство, съобразно инструкцията за употреба. “Евромастер Импорт-Експорт” ООД осигурява гаранция, приложима при изброените по-долу условия, чрез безплатно отстраняване на дефекти на продукта, за които в рамките на гаранционния срок може да се докаже, че се дължат на дефекти в материала или при производството. Търговската гаранция е валидна при предоставяне на гаранционната карта на машината, попълнена правилно в момента на закупуване на продукта и фискален касов бон или фактура. Гаранционната карта трябва да съдържа модел и серийен номер на акумулаторната машина, окомплектована с батерия и зарядно устройство, име, подпис и печат на търговеца продал комплекта акумулаторен електроинструмент, подпис от страна на клиента, че е запознат с гаранционните условия и датата на покупката.

Гаранцията не покрива:

- износване на цветното покритие на батерията и зарядното устройство;
- повреди възникнали при транспорт, механични повреди /на корпуса и всички външни елементи на батерията и зарядното, включително декоративни/, при други външни въздействия и природни бедствия като пожари, наводнения, земетресения;
- дефекти от амортизация, нормално износване и изхабяване; Гаранцията за батерията и зарядното устройство отпада в случаите на:
- несъответстващ (или непопълнен) серийен номер на комплекта акумулаторен електроинструмент с този попълнен на гаранционната карта;
- нарушение на целостта, изтриване или липса на етикета на производителя върху батерията и зарядното устройство;
- всички случаи на повреди, причинени от неправилна употреба (неспазване инструкцията за експлоатация), изпускане, удар, заливане с течности, небрежно боравене, и в случаи, че всички клетки в батерията са изтощени под критичния минимум;
- зареждане с неоригинални зарядни устройства, захранващият кабел на зарядното устройство е удължаван или подменян от клиента, или други външни въздействия в противоречие с изискванията на производителя;

- когато е правен опит за ремонт, монтаж, демонтаж, модификация от потребителя или промени от неупълномощени лица или фирми;
- при използване на батерията и зарядното устройство не по предназначение;
- повреди причинени в резултат на използването и съхранението на батерията и/или зарядното в друга среда освен препоръчаната от производителя (влажност, температура, вентилация, напрежение, запрашеност и др.);
- при токови удари, гръмотевици, наводнения, пожари, други външни въздействия;
- при работа с нестандартна захранваща мрежа и с други неподходящи или нестандартни устройства;

Срокът за отремонтиране на приети в сервиза батерии и зарядни устройства е в рамките на законния срок за ремонт- един месец, след който сервизите не носят отговорност в случай, че не са потърсени. Законната гаранция е съгласно изискванията на ЗЗП.

Независимо от търговската гаранция продавачът отговаря за липсата на съответствие на потребителската стока с договора за продажба съгласно гаранцията по чл. 112 – 115.

Чл. 112. (1) При несъответствие на потребителската стока с договора за продажба потребителят има право да предяви рекламация, като поиска от продавача да приведе стоката в съответствие с договора за продажба. В този случай потребителят може да избира между извършване на ремонт на стоката или замяната ѝ с нова, освен ако това е невъзможно или избраният от него начин за обезщетение е непропорционален в сравнение с другия.

(2) Смята се, че даден начин за обезщетяване на потребителя е непропорционален, ако неговото използване налага разходи на продавача, които в сравнение с другия начин на обезщетяване са неразумни, като се вземат предвид:

1. стойността на потребителската стока, ако нямаше липса на несъответствие;
2. значимостта на несъответствието;
3. възможността да се предложи на потребителя друг начин на обезщетяване, който не е свързан със значителни неудобства за него.

Чл. 113. (1) Когато потребителската стока не съответства на договора за продажба, продавачът е длъжен да я приведе в съответствие с договора за продажба.

(2) Привеждането на потребителската стока в съответствие с договора за продажба трябва да се извърши в рамките на един месец, считано от предявяването на рекламацията от потребителя.

(3) След изтичането на срока по ал. 2 потребителят има право да развали договора и да му бъде възстановена заплатената сума или да иска намаляване на цената на потребителската стока съгласно чл. 114.

(4) Привеждането на потребителската стока в съответствие с договора за продажба е безплатно за потребителя. Той не дължи разходи за експедиране на потребителската стока или за материали и труд, свързани с ремонта ѝ, и не трябва да понеса значителни неудобства.

(5) Потребителят може да иска и обезщетение за претърпените вследствие на несъответствието вреди.

Чл. 114. (1) При несъответствие на потребителската стока с договора за продажба и когато потребителят не е удовлетворен от решаването на рекламацията по чл. 113, той има право на избор между една от следните възможности:

1. разваляне на договора и възстановяване на заплатената от него сума;
2. намаляване на цената.

(2) Потребителят не може да претендира за възстановяване на заплатената сума или за намаляване цената на стоката, когато търговецът се съгласи да бъде извършена замяна на потребителската стока с нова или да се поправи стоката в рамките на един месец от предявяване на рекламацията от потребителя.

(3) Търговецът е длъжен да удовлетвори искане за разваляне на договора и да възстанови заплатената от потребителя сума, когато след като е удовлетворил три рекламации на потребителя чрез извършване на ремонт на една и съща стока, в рамките на срока на гаранцията по чл. 115, е налице следваща поява на несъответствие на стоката с договора за продажба.

(4) Потребителят не може да претендира за разваляне на договора, ако несъответствието на потребителската стока с договора е незначително. Чл. 115. (1) Потребителят може да упражни правото си по този раздел в срок до две години, считано от доставянето на потребителската стока.

(2) Срокът по ал. 1 спира да тече през времето, необходимо за поправката или замяната на потребителската стока или за постигане на споразумение между продавача и потребителя за решаване на спора.

(3) Упражняването на правото на потребителя по ал. 1 не е обвързано с никакъв друг срок за предявяване на иск, различен от срока по ал. 1.

## ГАРАНЦИОННА КАРТА

**МОДЕЛ**.....

**СЕРИЕН №** .....

**СРОК** .....

*(за подробности виж гаранционните условия)*

**№, дата на фактура / касов бон**.....

### ДАННИ ЗА КУПУВАЧА

**ИМЕ/ФИРМА** .....

*(попълва се от служителя)*

**АДРЕС**.....

*(попълва се от служителя)*

**ПОДПИС НА КУПУВАЧА**.....

*(запознат съм с гаранционните условия и правилата за експлоатация, изделието е в техническа изправност и окомплектовка)*

### ДАННИ ЗА ПРОДАВАЧА

**ИМЕ/ФИРМА** .....

*(попълва се от служителя)*

**АДРЕС** .....

*(попълва се от служителя)*

**ДАТА/ПЕЧАТ** .....

### СЕРВИЗЕН ПРОТОКОЛ

Приемнен протокол	Дата на приемане	Описание на дефекта	Дата на предаване	Подпис

Централен сервиз: София, бул: "Ломско шосе" 246, тел.: 0700 44 155 (безплатен за цялата страна)

e-mail: [info@euromasterbg.com](mailto:info@euromasterbg.com)

Elektroinstrumenti „RAIDER“ su konstruisani i proizvedeni u saglasnosti sa normativnim dokumentima i standardima u skladu sa svim zahtevima za bezbednost koji važe na teritoriji Srbija

## Sadržaj i obuhvat trgovačke garancije

### Uslovi garancije

Garantni rok na teritoriji Srbija je 2 godine i teče od datuma kupovine elektrouredjaja.

Kupac-korisnik elektrouredjaja ima pravo na besplatnu popravku u osiguranom garantnom periodu, ako je garantni list popunjen ispravno potpisan i pečatiran od strane prodavca koji je uređaj prodao, potpisan od strane kupca kojim potvrđuje da je upoznat sa uslovima garancije i fiskalni račun kojim potvrđuje datum kupovine uređjaja.

Za popravku i reklamaciju se primaju samo dobro očišćene mašine!

Popravka kvara priznatog sa naše strane u garantnom roku se izvršava na sledeći način: po našem izboru mi popravljamo pokvareni uređaj besplatno ili ga menjamo za nov i garantni rok se ne obnavlja.

Uređaj treba da se koristi strogo po instrukcijama navedenim u uputstvu za upotrebu.

Za bezbedan rad sa elektouredjajem neophodno je da kupac pre početka upotrebe aparata pažljivo pročita uputstvo za upotrebu, zatim uputstvo za bezbednost pri radu i naravno da koristi uređaj za to za šta je neamenjen. Uređaj zahteva periodično čišćenje i adekvatno održavanje .

### Garancija ne pokriva:

- ishabanu boju elektroaparata
- delovi i potrošni materijal koji podleže habanju prilikom upotrebe kao što su: grejs, ulje, četke, valjci, i dr.
- dodatni pribor i potrošni materijal kao što: rukohvati, baterije, kutije, dodatci za napajanje, svrdla, diskovi za sečenje, noževi, lanci, šmirgle, graničnici, kabli i dr.
- električni osigurači i sijalice
- mehanička oštećenja na telu aparat, dekorativni elementi na aparatu, štitnici za oči, štitnici za dodatke za sečenje, gumene ploče, učvršćivači, lenjiri, kabal i utičnica.
- celokupna oštćenja aparata nasatala kao poslrđica požara, poplava, zemljotresa i dr.

### Otkaz garancije

Pravo da otkáže popravku (remont) u garantnom roku ima u sledećim slučajevima:

- Neodgovarajući (ili ne popunjen) serijski broj proizvoda u poredjenju sa serijskim brojem koji je upisan na garantni list
- Identifikaciona nalepnica proizvoda je izbrisana ili je nema.
- Ako je neko iz neovlašćenog servisa već pokušao da popravi aparat.
- Kvar je nastao kao posledica nepravilne upotrebe aparata ( nisu poštovane instrukcije navedene u uputstvu za upotrebu) ot strane kupca ili drugih lica.
- Oštećenja su nastala usled nemarne upotrebe aparata.
- Oštećenje rotora ili statora u vidu slepljivanja nastala kao posledica topljenja izolacije a prouzrokovana prekomernom upotrebom aparata.
- Oštećenje rotora ili statora posledica preopterećenja ili oštećenog sistema za ventilaciju koja se manifestuje ravnomernim potamnivanjem kolektora ili zavojnica.
- Nedostaju zaštitni diskovi, ili drugi delovi uređjaja koji su deo konstrukcije aparata i imaju za cilj da osiguraju bezbedan rada sa aparatom prilikom pravilne upotrebe.
- Kabal za napajanje aparata je produžavan ili menjan od strane kupca.
- Šteta naneta preopterećenjem, zbog nedostatka ventilacije ili nedovoljnog podmazivanja pokretnih komponenti.
- Sklonjeni lageri zbog preopterećenja ili dugotrajne upotre.

Rok za popravku uređeja koji je primljen u servis je 45 dena.

Ovlašćeni servis ne snosi odgovornost za aparate koje vlasnik nije došao da preuzme mesec dana nakon isteka zakonskog roka za popravku!





# RAIDER

SC EUROMASTER SRL  
STR.HORIA,CLOSCA SI CRISAN,NR.5,HALA 3,OTOPENI, ILFOV TEL/  
FAX:021.351.01.06

## CERTIFICAT DE GARANTIE

Nr. \_\_\_\_\_ din \_\_\_\_\_

Denumirea produsului \_\_\_\_\_

Seria de fabricatie a produsului \_\_\_\_\_

Caracteristici tehnice \_\_\_\_\_

Garantie comerciala : PODUS HOBBY.Termen de garantie: 24 luni de la data vanzarii  
catre consumatorii casnici (pentru toata gama RAIDER).

Durata medie de utilizare: 3 ani

Vandut prin societatea \_\_\_\_\_ din localitatea

\_\_\_\_\_ str. \_\_\_\_\_ nr. \_\_\_\_\_ cu

factura nr. \_\_\_\_\_ din \_\_\_\_\_

Cumparator \_\_\_\_\_

Data cumpararii produsului \_\_\_\_\_

## **Garantia presupune repararea gratuita a defectelor datorate producatorului, in cadrul termenului de garantie**

1. Vanzatorul care comercializeaza produsul are obligatia sa faca demonstratia de functionare a produsului si sa explice consumatorului modul de utilizare al acestuia, in cazul in care consumatorul solicita acest lucru.
2. Produsul defect va fi receptionat de catre unitatea de service de care apartine care va efectua diagnosticarea defectului.
3. Unitatea service are obligatia de a efectua diagnosticarea, expertizarea si depanarea, in perioada de garantie, gratuit, in cel mult 15 zile de la data inregistrarii reclamatiei consumatorului. In cazul in care produsul nu poate fi reparat, el va fi inlocuit imediat dupa ce se constata imposibilitatea folosirii acestuia, cu un produs similar, acordandu-se un nou termen de garantie care va curge de la data preschimbării produsului sau i se va restitui beneficiarului contravaloarea produsului. Agentul economic are aceleasi obligatii pentru produsul inlocuit ca si pentru produsul vandut initial.
4. Durata termenului de garantie se prelungeste cu termenul scurs de la data la care consumatorul a reclamat defectarea produsului, pana la data repunerii in functiune a acestuia, acest fapt fiind inscris in certificatul de garantie de catre unitatea service care a executat reparatia.
5. Pentru a beneficia de garantie, cumparatorul are obligatia de a respecta instructiunile de utilizare/intretinere predate de vanzator o data cu produsul si de a nu permite interventii asupra produsului din partea unor persoane neautorizate sa acorde service.
6. In cazul unor defectiuni aparute in cadrul termenului de garantie, cumparatorul se va prezenta la unitatea service cu bonul/factura de cumparare, certificatul de garantie si reclamatia referitoare la deficientele produsului.
7. Vanzatorul este obligat fata de consumator, pentru produsul reclamat in cadrul termenului de garantie, sa asigure si sa suporte toate cheltuielile pentru repararea sau inlocuirea acestuia, precum si cheltuielile de diagnosticare, expertizare, ambalare si transport.
8. Producatorul si vanzatorul sunt exonerati de obligatiile lor privind garantia, daca defectiunea s-a produs din cauza nerespectarii de catre consumator a instructiunilor de utilizare, intretinere, manipulare, transport, depozitare, cuprinse in documentatia care insoteste produsul.
9. Vanzatorul este obligat sa asigure repararea sau inlocuirea gratuita a produsului dupa expirarea termenului de garantie, in cazul in care defectiunea s-a datorat unor vicii ascunse, confirmate prin expertize tehnice efectuate de un organism neutru, aparute in cadrul duratei medii de utilizare a acestuia, caz in care cheltuielile aferente vor fi suportate de vanzator.

## **10. ATENTIE! RESPECTATI INTOCMAI INSTRUCIUNILE DIN MANUALUL DE UTILIZARE A PRODUSULUI!**

11. La expirarea perioadei de garantie (postgarantie) depanarea produsului se va efectua contra cost, la solicitarea clientului.
12. La efectuarea unor lucrari service pentru lucrarea de remediere a defectului, in cazul in care lucrarea nu necesita utilizarea de piese de schimb, prestatorul va acorda pentru lucrare obligatoriu o garantie de cel putin 3 luni.
13. Lista unitatilor service este mentionata in prezentul certificate de garantie.

### LISTA CENTRELOR SERVICE AUTORIZATE

- SC Stefan Alex SRL- Str.Parcului Bl.K4,ScE,Ap.1, Calarasi , Tel : 0735.199.024
- ABC International SRL - Str.Babadag nr.5,Bloc1Sc.A parter,Tulcea; Tel : 0240.518.260
- Euro 94 SRL - Sos.Chitilei 60A sect1, Bucuresti ; Tel : 021.668.72.60
- SC Viva Metal Decor SRL- STR. ALBESTI NR. 10 ( IN INCINTA FOSTEI AUTOBAZE ZENIT), Curtea de Arges; Tel : 0722.531.168 / 0732.148.633
- SC BUFFALO COM SRL – Sos Transilvaniei , Nr 17-19 , Oradea ; Tel: 0749.217.717
- SC AZIF COM SRL- Piata Chiriac Magazinul Universal, Craiova,Judetul Dolj, tel.0788.419.858,fax 0251.522.131
- SC GUMSERVICE SRL, Miercurea Ciuc, Str. George Cosbuc Nr. 14, TEL. 0266371183
- SC ADA TRADING SRL Calea Bucurestilor nr.64, bloc C1-3, Otopeni Ilfov.Tel/fax 0213504379
- SC TEHNO HOBY SRL strada Erou Bucur.nr.9, Piatra Neamt, judetul Neamt;Tel.0233236333, Fax.0233222026
- SC BASAROM COM SRL, Sos Alexandriei , Nr. 6A, Bragadiru, Ilfov, Tel 0214201637, Fax 0214201638.

#### 14. EVIDENTA REPARATIILOR IN PERIOADA DE GARANTIE

Nr crt	Data reclamatie	Data rezolvare reclamatie	Reparatie executata/ piese inlocuite	Prelungire garantie	Garantie ptr. service	Nume si semnatura depanator	Semnatura consumator
<u>1</u>							
<u>2</u>							
<u>3</u>							
<u>4</u>							
<u>5</u>							
<u>6</u>							
<u>7</u>							

IMPORTATOR:  
SC Euromaster SRL

VANZATOR:  
Semnatura / stampila

15.AM CITIT CONDITIILE DE ACORDARE A GARANTIEI SI AM LUAT LA CUNOSTINTA.NU AM OBIECTIUNI (SEMNAURA CONSUMATORULUI) \_\_\_\_\_

Prezentul certificat de garantie este in conformitate cu prevederile HG 449/2003, privind comercializarea produselor si garantiile asociate cu OG 21/2008 si OG 174/2008 cu modificarile si completarile ulterioare republicate si nu afecteaza drepturile consumatorilor.

Produsul beneficiaza de o garantie legala de conformitate de 24 luni(2 ani).Existenta garantiei legale de conformitate si a celei comerciale nu exclude existenta garantiei de viciu ascuns conform OG 21/2008, cu modificarile si completarile ulterioare republicate si a codului civil.



Електричните апарати “Рајдер” се дизајнирани и произведени во согласност со нормативните документи и стандарди во согласност со сите барања за безбедност што се применуваат.

### Содржината и опфат на гаранцијата

#### Услови на Гаранцијата

Рокот на гаранцијата се наведува во гарантниот лист и важи од датумот на купување на производот.

Купувачот/Корисникот на електричната опрема имаат право на бесплатни поправки на уредот доколку истиот е во гарантираниот период, доколку гарантниот лист е правилно пополнет со потпис и печат од страна на продавачот кој го продал уредот, потпишан од страна на купувачот кој потврдува дека е запознаен со условите на гаранцијата и со фискална сметка или фактура која го потврдува датумот на купување на електричниот апарат.

За поправка и рекламација ќе бидат примени само добро исчистени машини!

Поправката на дефекти признати од наша страна во гарантираниот рок се изведува на следниот начин: по наш избор ги поправаме дефектните уреди бесплатно или ги менуваме за нови доколку се во гарантниот рок и доколку не е можно сервисирање.

Уредот треба да се користи строго по упатствата и прописите пропишани во упатството.

За безбедно работење со електричниот уред неопходно е купувачот пред да започне со користење на уредот, да се запознае со упатството за употреба, да се запознае со ставките за безбедност при работа и да го користи уредот за тоа што е наведено во упатството. Уредот бара периодично чистење и адекватно одржување.

Гаранцијата не опфаќа:

- Губење на бојата на машината.
- Делови и потрошни материјали кој подлежат на абеење при употреба, како што се: маст, масло, четкици, водичи, ваљаци, ролки, подлошки, погонски ремени, флексибилно вратило, лагери, семеринги, клип, работно тркало и др.
- Опрема и материјали како што се: Рачки, млазници, кутии, додатоци за напојување и др.
- Механизам за стартување и свеќици
- Подесување на работниот режим
- Стопени електрични осигурувачи и заштити
- Механички оштетувања на телото на уредот, декоративни елементи.
- Кабел и приклучоци.
- Целокупно оштетување на апаратот настанато како последица од пожар, поплава, земјотрес и сл.

#### Поништување на гаранцијата

Правото да се поништи поправката (ремонт) во рамките на гарантниот период е во следниве случаи:

- Серискиот број заведен во гаранцијата не одговара со серискиот број на машината .
- Налепницата за идентификација залепена на производот е избришана или е исчезната.
- Доколку друго лице кое не е овластениот сервис се обиде да го поправа уредот.
- Доколку не се појави како резултат на несоодветна употреба на уредот (не следи ги инструкциите наведени во упатството) од страна на купувачот или друго лице.
- Дефектот е предизвикан од невнимателна употреба со апаратот
- Работа без ваздушен филтер(или лошо поставен)
- Оштетувања предизвикани од работа со дотрајани (или лошо поставени) елементи за сечење
- Оштетувањата на роторот или статорот настанале како последица на топењето на изолацијата предизвикано од прекумерно користење на апаратот.
- Оштетувањата на роторот или статорот резултат на преоптоварување или оштетен на системот за вентилација која се манифестира со рамномерно потемнување на колекторот или намотката.
- Недостигаат заштитните дискови, или други делови кои се дел од составната опрема и се наменети за да се обезбеди безбедно работење со уредот кога се користи правилно.
- Оштетувања на уредот од преоптеретување, лоша вентилација и од недоволно подмачкување на подвижните делови
- Натрупан гараж или запушен ауспук - настанато од предозирање на масло кај двотактните мотори
- Недостаток на масло на ланецот за сечење или дотраен ланец
- Оштетено централното тркало и кочницата(променета на боја) - последица на работа со блокирана кочница
- Запушен систем за гориво
- Оштетени лагери поради преоптоварување или долготрајна работа.
- Скршено легло за лагери од страна на блокиран лагер
- Некомплетен заб на запчаникот (скршен, изабен)
- Скршено шпонково или вилушесто лежиште
- Оштетувања во електриката за клучот како резултат на прашина или кршење
- Појава на невообичаена лабавост помеѓу клипот и цилиндарот како резултат на преоптеретување, долготрајна употреба или прашина
- Затегнатост помеѓу клипот и цилиндарот како резултат на преоптеретување прекумерна употреба или прашина

Крајниот рок за поправка на уредот кој е примена во сервисот е 45 дена.

Овластениот сервис не сноси одговорност за опремата доколку сопственикот не ја подигне еден месец по истекот на законскиот рок за поправка на машината!

Machines "RAIDER" are designed and manufactured in accordance with the regulations in Bulgaria and standards for compliance with all safety requirements.  
Content and scope of the commercial guarantee

Commercial guarantee "Euromaster Import-Export" Ltd. offers to the territory of Bulgaria, respectively: for people who bought a machine:

- For domestic use (private) - 24 months.
- For professional use (legal entities who purchased the product with the invoice) - 12 months.

Commercial warranty is valid in the provision of properly completed warranty card at the time of purchase of machinery and fiscal cash register receipt or invoice. Warranty must include model, serial number, name, signature and stamp dealer sold the machine, signed by the client that is aware of the warranty and the date of purchase. Incomplete or falsified warranty will be void.

For the claim is accepted only cleaned machines in the original box and full accessories!

The machines should be used only as intended and in accordance with the instructions.

To ensure safe operation is necessary to know the client well with instructions for use of machine safety rules when working with it, and specific purpose. The machine requires periodic cleaning and proper maintenance. Warranty does not cover:

- Wear the color coating machine;
- Parts and supplies are subject to wear caused by use such as grease, oil, brushes, and guides the cutting tool holders, rollers, pads, drive belts, flexible wire shaft, bearings, seals, etc.;
- Accessories and supplies such as: handles, batteries, chains saw, knife, cord stops, etc..;
- Manual starter mechanism and spark plug;
- Electronic circuit of generator;
- Set the operation mode;
- Fuses and bulbs;
- Mechanical damage to the hull and all external components of the machine, including decorative;
- Overall damage to machinery caused by natural disasters such as fires, floods, earthquakes, etc..

Void the warranty

"And Euromaster / E" Ltd. has the right to refuse warranty service if:

- Inconsistent (or blank) serial number of this article with a completed warranty card;
- Product identification tag is removed or completely missing one;
- Is attempted unauthorized intervention service in unauthorized service facilities;
- Damage caused due to misuse (non instructions) of the machine by the customer or third parties;
- Damage caused due to careless handling of the machine;
- Operating without an air filter (or poorly placed);
- Improper ratio of gasoline / oil fuel mix in consequence of which the engine block.
- Damage due to handling export (or poorly placed) cutting tool;
- Damage to rotor or stator consisting of the bonding between them, due to melting of insulation caused by prolonged congestion;
- Damage to rotor or stator caused by overload or impaired ventilation, manifested as discoloration of the collector or windings;
- Lack of protective discs, back panels and other components that are part of the structure of the machine and are designed to ensure safe and proper operation;
- Damage caused by overload or lack of ventilation and insufficient lubrication of moving components;
- Accumulated soot or blocked pipe - formed by an overdose of oil for two stroke engines;
- Lack of oil wasted cutting chain or chain;
- Damaged wheel and centrifugal brake (discolored) - due to manual lock brakes;
- Clogged fuel system;
- Bearings wear or blocked due to overloading, continuous operation or dust;
- Bush defeated;
- Bearing housing socket broken by blocked or broken bush camp;
- The integrity of the teeth of the gears (broken, worn);
- Broken keys or bolting;
- El.klyuch failure caused by dust or breakage;
- The occurrence of an unusual gap between the piston and cylinder due to overload, continuous operation or dust;
- Tightening between the piston and cylinder due to overload, continuous operation or dust;

The period for repaired in the workshop of accepted equipment is within one month.

Workshops are not responsible for tools, unclaimed by their owners one month after the statutory period for repair!

The legal guarantee is required by the CPA.

## GARANCIJSKA IZJAVA

MODEL	
SERIJSKA ŠT.	
GARANCIJSKI ROK	
PRODAJALEC	
IME/FIRMA	
NASLOV	
DATUM in ŽIG	

Deklaracija: Poreklo Kitajska, Euromaster Import Export Ltd. Je pooblaščen predstavnik proizvajalca in lastnik blagovne znamke RAIDER. Distributer in prodajalec za Slovenijo: TOPMASTER d.o.o. SERVISER: TOPMASTER d.o.o. Prosimo, vas, da pred uporabo v celoti preberete priložena navodila. Shranite potrdilo o nakupu-račun. Račun skupaj z garancijskim listom je pogoj za uveljavljanje garancije. Garancija velja na področju Slovenije.

### IZJAVA GARANTA

Jamčimo, da bo izdelek v garancijskem roku brezhibno deloval, če ga boste uporabljali v skladu z njegovim Namenom in priloženimi navodili. Obvezujemo se, da bomo na vašo zahtevo popravili okvaro ali pomankljivosti na izdelku, če boste to sporočili v garancijskem roku. Okvaro bomo brezplačno odpravili najkasneje v 45 dneh od dneva prijave okvare. Izdelek, ki ga ne bomo popravili v omejenem roku, bomo na vašo zahtevo zamenjali z novim. Za čas popravila vam bomo podaljšali garancijski rok. Garancija prične veljati z dnem izročitve blaga. Garancija ne izključuje pravic potrošnika, ki izhajajo iz odgovornosti prodajalca za napake na blagu. Garancijska doba je 12 mesecev. Rezervni deli so dobavljivi še 36 mesecev po preteku garancije. Pošiljanje orodja in delo, se v vsakem primeru plača in bremenijo stranko. Izključeno iz garancije: škodo, nastalo zaradi slabega vzdrževanja, malomarnosti in uporabe, ki ni v skladu s splošnimi pogoji ne priznamo. Prosimo, upoštevajte, da naše naprave niso namenjene uporabi v poslovnih, trgovskih in industrijskih aplikacijah. Zato se garancija razveljavi, če se oprema uporablja v aplikacijah poslovnih, trgovskih in industrijskih ali drugih enakovrednih dejavnosti. V nadaljevanju se prav tako izključuje iz naše garancije: nadomestilo za poškodbe pri prevozu in škodo, nastalo zaradi neizpolnjenosti vgradnje / sestavljanje navodil ali škodo, nastalo zaradi nestrokovnega montaže, neupoštevanja navodil, zlorabo ali neprimerno uporabo (na primer preobremenitev naprave), vdorom tujkov v napravo (npr. pesek ali prah), ki učinkovite ali zaradi zunanjih dogodkov (npr. škoda, povzročena z napravo) in normalne obrabe zaradi nepravilnega delovanja naprave.

DATUM SPREJEMA	
OPIS OKVARE	
DATUM OKVARE	
DATUM PRODAJE	
PODPIS	

Zastopa in prodaja: TOPMASTER d.o.o., Slovenčeva ulica 24, 1000 LJUBLJANA

Tel. 01 6204390, info@topmaster.si, www.topmaster.si





**EUROMASTER IMPORT EXPORT LTD**

1231, Sofia, Bulgaria, 246 Lomsko shose Blvd.,

tel.: +359 700 44 155

fax: + 359 2 934 00 90

[www.euromasterbg.com](http://www.euromasterbg.com); e-mail: [info@euromasterbg.com](mailto:info@euromasterbg.com)

